

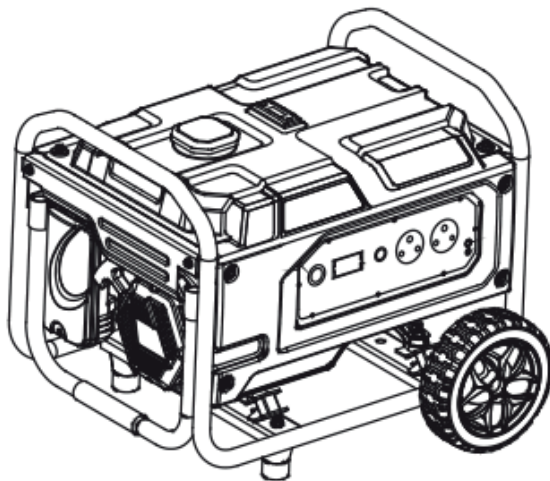

**GENERATORE A BENZINA
GASOLINE GENERATOR
GÉNÉRATEUR À ESSENCE
BENZIN-GENERATOR
GRUPO ELECTRÓGENO A GASOLINA**



Manuale dell'utente
User's manual
Manuel de l'utilisateur
Benutzerhandbuch
Manual del usuario

IB-G3500

Italiano	3
English	32
Français	61
Deutsch	90
Español	119

SOMMARIO

1. PRECAUZIONI GENERALI DI SICUREZZA:	5
2. INFORMAZIONI SULLA SICUREZZA ELETTRICA:	6
3. ADESIVI DI SICUREZZA E SPIEGAZIONI:	8
4. COMPONENTI:	9
5. CONTROLLI PRE-OPERATIVI:	10
6. PROCEDURE OPERATIVE:	14
7. INFORMAZIONI SULLA POTENZA:	20
8. PROGRAMMA DI MANUTENZIONE:	21
9. COME ESEGUIRE LA MANUTENZIONE:	23
10. TRASPORTO E STOCCAGGIO:	25
11. RISOLUZIONE DEI PROBLEMI:	27
12. DATI TECNICI:	29
13. GARANZIA:	30

IMPORTANTE:

Grazie per aver acquistato un gruppo elettrogeno a benzina Ibea (di seguito denominato "generatore")

Questo manuale vi aiuterà nell'uso e nella manutenzione del vostro generatore. Questo manuale è la versione più recente. Con il continuo miglioramento e aggiornamento di questo prodotto, il produttore si riserva il diritto di modificare questo manuale senza preavviso. Il produttore non si assume alcuna responsabilità per le informazioni errate contenute nel presente manuale.

Il presente manuale è parte integrante del generatore. Quando il generatore viene trasferito ad altri, questo manuale deve essere consegnato al nuovo proprietario. Alcune informazioni importanti contenute in questo manuale sono indicate come segue, v. sotto. Gli utenti devono prestare particolare attenzione a queste istruzioni. La gamma di GENERATORI IBEA è sicura e affidabile, ma un uso scorretto di questi prodotti può causare lesioni personali o danni alla macchina. Si prega di leggere attentamente il presente manuale prima dell'uso, poiché il prodotto deve funzionare in modo strettamente conforme al presente manuale.

AVVISI IMPORTANTI:

PRESTARE PARTICOLARE ATTENZIONE ALLE DICHIARAZIONI PRECEDUTE DALLE SEGUENTI PAROLE:



PERICOLO

Indica una situazione di pericolo che, se non viene evitata, può causare morte o gravi lesioni.



AVVERTENZA

Indica una situazione di pericolo che, se non viene evitata, può causare morte o gravi lesioni.



ATTENZIONE

Indica una situazione di pericolo che, se non viene evitata, può provocare lesioni.

1. PRECAUZIONI GENERALI DI SICUREZZA:



Pericolo



Avvertenza



Attenzione

1.1. Un "NON ADDETTO AI LAVORI" e/o dei "BAMBINI" potrebbero non riconoscere i possibili pericoli derivanti dal funzionamento di un generatore. Si consiglia di far azionare il generatore solo a persone competenti.

1.2. Il carburante è combustibile e facilmente incendiabile. Non fare rifornimento durante il funzionamento.

1.3. Non fare rifornimento mentre si fuma o in prossimità di fiamme libere. Non riempire eccessivamente o versare il carburante. In tal caso, pulire bene il carburante sul generatore e intorno ad esso prima di metterlo in funzione.

1.4. Per il funzionamento del generatore utilizzare esclusivamente il carburante specificato.

1.5. Alcune parti del motore a scoppio sono calde e possono causare ustioni. Prestare attenzione ai segnali di avvertimento sul gruppo elettrogeno.

1.6. I gas di scarico dei motori sono tossici. Non mettere in funzione il generatore in un locale non ventilato. In caso di installazione in un locale ventilato, è necessario osservare ulteriori requisiti per la protezione antincendio e antideflagrante.

1.7. Controllare regolarmente che i bulloni e i dadi siano ben serrati, poiché potrebbero allentarsi a causa delle vibrazioni del generatore durante l'uso.

1.8. Prima di utilizzare il generatore, accertarsi di aver controllato il programma di manutenzione periodica riportato nel manuale dell'operatore.

1.9. Prestare attenzione al cablaggio o alle prolunghe dal generatore al dispositivo collegato. Se il cavo si trova sotto il generatore o a contatto con una parte vibrante, può rompersi e causare un incendio, un'esplosione del generatore o un rischio di scossa elettrica. Sostituire immediatamente i cavi danneggiati o usurati.

1.10. Non operare sotto la pioggia, in condizioni di umidità o con le mani bagnate. L'operatore può subire gravi scosse elettriche se il generatore è bagnato.

1.11. Se bagnato, pulirlo e asciugarlo bene prima di iniziare. Non versare acqua direttamente sul generatore, né colpirlo con acqua.

1.12. Fare molta attenzione a seguire tutte le procedure di messa a terra necessarie durante ogni utilizzo. In caso contrario, può essere fatale.

1.13. Non collegare il generatore a una linea elettrica commerciale. Il collegamento a una linea elettrica commerciale può mandare in cortocircuito il generatore. Si consiglia vivamente di utilizzare un interruttore di trasferimento per il collegamento a un circuito domestico.

1.14. Non fumare quando si maneggia la batteria. La batteria emette idrogeno gassoso infiammabile che può esplodere se esposto a sigarette o fiamme libere. Mantenere l'area ben ventilata e allontanare le fiamme libere e le scintille quando si maneggia la batteria.

1.15. Tenere i bambini e tutti gli astanti a distanza di sicurezza dal generatore durante l'uso.

1.16. È assolutamente necessario conoscere e comprendere l'uso sicuro e corretto dell'utensile o dell'apparecchio che si intende collegare al generatore. Tutti gli operatori devono leggere, comprendere e seguire il manuale d'uso dell'utensile/apparecchio. È necessario comprendere le applicazioni e i limiti degli strumenti e delle apparecchiature. Conservare tutti i manuali di istruzione in un luogo sicuro per future consultazioni.

1.17. Spegnerne sempre l'interruttore del generatore quando non viene utilizzato.

2. INFORMAZIONI SULLA SICUREZZA ELETTRICA:

2.1. L'attrezzatura elettrica, compresi i cavi, i fili e le spine, non deve essere difettosa. Controllare prima dell'uso.

2.2. Non collegare il generatore direttamente alla presa di corrente.

2.3. Il generatore non deve essere collegato ad altre fonti, come la rete di alimentazione elettrica dell'azienda. In casi particolari in cui è previsto il collegamento in stand-by a sistemi elettrici esistenti o l'integrazione con essi, si noti che è un requisito legale che tali collegamenti o integrazioni possano essere eseguiti solo da una persona competente.

2.4. La protezione contro le scosse elettriche dipende da interruttori automatici appositamente adattati al generatore. Se un interruttore automatico deve essere sostituito, deve essere sostituito da un interruttore automatico con caratteristiche nominali e prestazionali identiche.

2.5. A causa delle elevate sollecitazioni meccaniche, è opportuno utilizzare solo cavi flessibili rivestiti in gomma resistente.

2.6. Se il generatore è di CLASSE II, la messa a terra del generatore non è necessaria.

2.7. Set di prolunghe per cavi:

2.7.1. Un cavo flessibile da 1 mm² f può assorbire un massimo di 10 A, a condizione che il cavo non sia più lungo di 25 m.

2.7.2. Un cavo flessibile da 1,5 mm² f può assorbire un massimo di 10 A, a condizione che il cavo non sia più lungo di 35 m.

2.7.3. Un cavo flessibile da 1,5 mm² f può assorbire un massimo di 16 A, a condizione che il cavo non sia più lungo di 20 m.

2.7.4. Un cavo flessibile da 2,5 mm² f può assorbire un massimo di 10 A, a condizione che il cavo non sia più lungo di 65 m.

2.7.5. Un cavo flessibile da 2,5 mm² f può assorbire un massimo di 16 A, a condizione che il cavo non sia più lungo di 45 m.

2.7.6. Un cavo flessibile da 4 mm² f può assorbire un massimo di 10 A, a condizione che il cavo non sia più lungo di 100 m.

2.7.7. Un cavo flessibile da 4 mm² può assorbire un massimo di 16 A, a condizione che il cavo non sia più lungo di 65 m .

2.8. PROLUNGHE ELETTRICHE A CADUTA:

Quando si utilizza una prolunga elettrica lunga per collegare un apparecchio o un utensile al generatore, si verifica una certa caduta o perdita di tensione nella prolunga che riduce la tensione effettiva disponibile per l'apparecchio o l'utensile.

La tabella seguente è stata preparata per illustrare la perdita di tensione approssimativa quando si utilizza una prolunga di circa 100 metri (300 piedi) per collegare un apparecchio o un utensile al generatore.

Sezione trasversale nominale	A.W.G.	Corrente consentita	Numero di fili/ diametro dei fili.	Resistenza	Corrente Amp.						Caduta di tensione	
					mm ²	No.	A	No./mm	/100m	1A		3A
0,75	18	7	30/0,18	2,477	2,5V	8V	12,5V					
1,27	16	12	50/0,16	1,486	1,5V	5V	7,5V	12V	15V	18V		
2	14	17	37/0,26	0,952	1V	3V	5V	8V	10V	12V	15V	
3,5	da 12 a 10	23	45/0,32	0,517		1,5V	2,5V	4V	5V	6,5V	7,5V	
5,5	da 10 a 8	35	70/0,32	0,332		1V	2V	2,5v	3,5V	4V	5V	

3. ADESIVI DI SICUREZZA E SPIEGAZIONI:

ISTRUZIONI DI SICUREZZA



Non utilizzare il generatore al chiuso
Il gas di scarico contiene monossido di carbonio velenoso che può causare lesioni e morte.

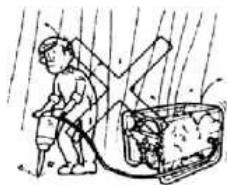

Non utilizzare il generatore
in ambienti umidi.

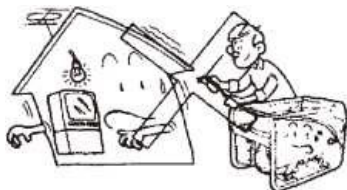

Non collegare al circuito elettrico di casa.

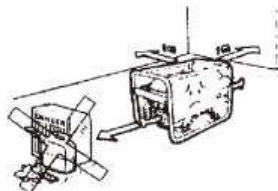

Mantenere una distanza di 1 m
da sostanze infiammabili.



Non fumare durante il rifornimento
di carburante.



Non far traboccare i liquidi.

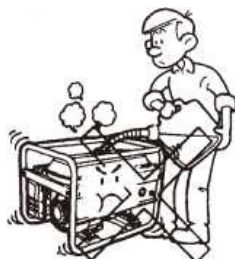

Spegnere il motore prima di riempire.

4. COMPONENTI:

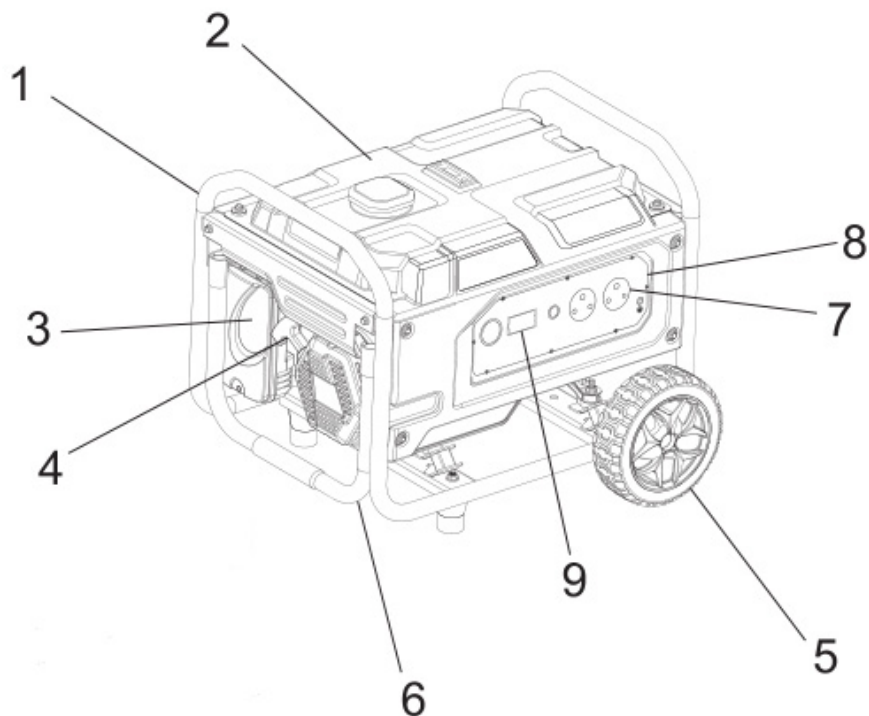

- (1) **TELAIO**
- (2) **SERBATOIO DEL CARBURANTE**
- (3) **FILTRO DELL'ARIA**
- (4) **AVVIAMENTO A STRAPPO**
- (5) **RUOTA DEL CARRELLO**
- (6) **MANIGLIA**
- (7) **PRESA DI CORRENTE**
- (8) **PANNELLO DI CONTROLLO**
- (9) **MISURATORE DIGITALE**

5. CONTROLLI PRE-OPERATIVI:

CONTROLLO DELL'OLIO MOTORE:

Prima di aggiungere l'olio, accertarsi che il generatore si trovi su una superficie piana e livellata.

Rimuovere il tappo dell'olio e controllare il livello dell'olio.

Aggiungere olio al generatore se l'olio è al di sotto della linea dell'indicatore

Assicurarsi sempre che l'olio del motore sia pulito.

TAPPO/ASTINA RIEMPIMENTO OLIO

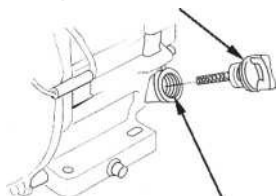

FORO DI RIEMPIMENTO DELL'OLIO (BORDO INFERIORE)

LIVELLO MASSIMO

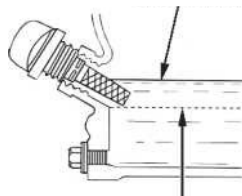

LIVELLO MINIMO

CAPACITÀ DELL'OLIO PER I VARI MODELLI DI GENERATORE:

IB-G3500 - 0,6 L

OLIO MOTORE CONSIGLIATO:

Utilizzare esclusivamente olio per autoveicoli a 4 tempi (API o SE); in alternativa è possibile utilizzare una gradazione superiore (SG, SH o SJ). Per un uso generale a tutte le temperature, si consiglia di utilizzare **SAE 10W-30 o 10W-40**. Se si usa un olio a viscosità singola, selezionare la viscosità appropriata per la temperatura media della propria zona.

SINGOLO GRADO	5KW						
	10KW						
	20KW						
	#20						
	#30						
MULTIGRADO	10W-30						
	10W-40						
TEMPERATURA AMBIENTE	-20	-10	0	10	20	30	40°C
	-4	14	32	50	68	86	104°F

CONTROLLO DEL CARBURANTE DEL MOTORE:

ATTENZIONE: 

Non fare rifornimento mentre si fuma o in prossimità di fiamme libere o di altri potenziali rischi di incendio.

CAPACITÀ DEL SERBATOIO CARBURANTE PER I VARI MODELLI DI GENERATORE:

IB-G3500 - 15 L

Usare l'indicatore del carburante per controllare il livello del carburante.

Se il livello del carburante è troppo basso, rifornirsi solo di carburante senza piombo.

Assicurarsi di utilizzare la schermatura del filtro del carburante sul filtro del carburante.

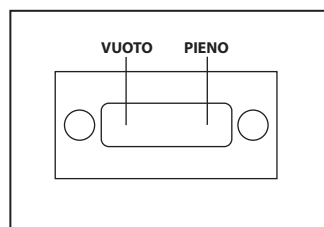
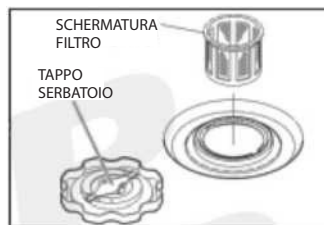

ATTENZIONE: 

Accertatevi di aver letto ogni avvertenza per evitare rischi di incendio. Non riempire il serbatoio del carburante a motore acceso o caldo. Prima di effettuare il rifornimento, accertarsi che il rubinetto del carburante sia chiuso. Fare attenzione a non contaminare il carburante con polvere, sporco, acqua o altri liquidi/oggetti estranei. Prima di avviare il generatore, pulire accuratamente il carburante versato.

Assicurarsi che il generatore sia lontano da fiamme libere. Non fumare durante il rifornimento del generatore.

Prima di avviare il generatore, verificare quanto segue:

Controllare che non vi siano perdite di carburante da qualsiasi parte del generatore.
Verificare che tutti i dadi e i bulloni siano saldamente serrati sul generatore.
Verificare la presenza di eventuali componenti danneggiati visibili sul generatore.
Verificare che il generatore non sia appoggiato o adiacente a cavi elettrici.

CONTROLLARE L'AMBIENTE CIRCOSTANTE IL GENERATORE:

ATTENZIONE: 

Accertatevi di aver letto ogni avvertenza per evitare rischi di incendio. Mantenere l'area circostante libera da infiammabili o altri materiali pericolosi. Tenere il generatore ad almeno 1 metro (3 piedi) di distanza da tutti gli edifici o altre strutture. Far funzionare il generatore solo in un'area asciutta e ben ventilata. Mantenere il tubo di scarico libero da qualsiasi oggetto estraneo. Tenere il generatore lontano da fiamme libere. Non fumare in prossimità del generatore. Mantenere il generatore su una superficie piana e livellata. Non tentare di bloccare le prese d'aria del generatore con carta o altri materiali/oggetti.

INSTALLAZIONE DELLA BATTERIA (MODELLO CON AVVIAMENTO ELETTRICO)

La capacità della batteria consigliata è di 12 V - 24 AH.

AVVERTENZA: 

Seguire attentamente le istruzioni, la cui inosservanza può provocare lesioni o morte. Utilizzare solo la capacità della batteria consigliata. Prima di collegare o scollegare la batteria, accertarsi che la chiave/interruttore sia in posizione "STOP". Verificare sempre che i terminali siano collegati correttamente. Cavo positivo (+) al terminale positivo (+), cavo negativo (-) al terminale negativo (-).

CAVO ROSSO: Terminale positivo (+) / CAVO NERO: Terminale negativo (-).

Tenere presente che il generatore non si avvia se il collegamento della batteria viene effettuato in modo errato. Assicurarsi di serrare saldamente i dadi e i bulloni sui terminali della batteria. Quando si carica la batteria, scollegare i cavi della batteria dai terminali. Quando si carica la batteria, si consiglia di eseguire una carica lenta. In questo modo si prolunga la durata della batteria.

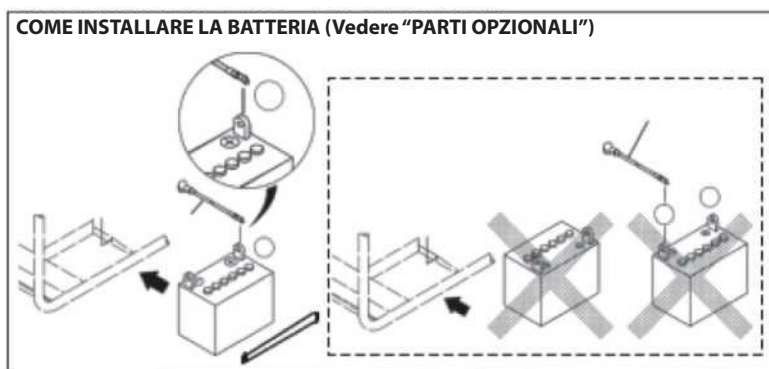

MESSA A TERRA DEL GENERATORE:

Quando si mette a terra il generatore, collegare il capocorda di terra del generatore al picchetto di terra.

Se tale conduttore di terra o elettrodo di terra non è disponibile, collegare il capocorda di terra del generatore al terminale di terra dell'utensile o dell'apparecchio elettrico.

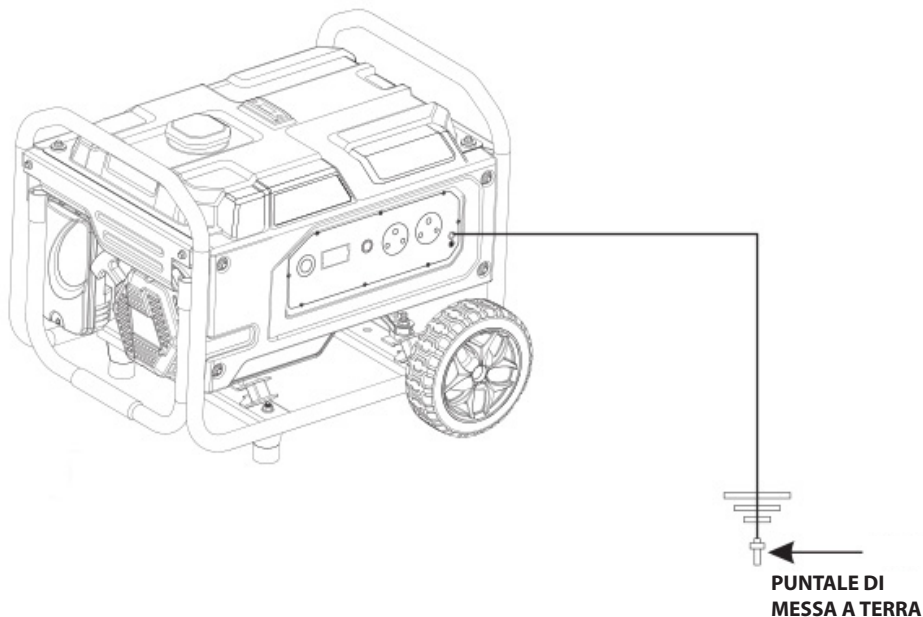

6. PROCEDURE OPERATIVE:

ATTENZIONE:

Prima di avviare il generatore, controllare ogni volta il livello dell'olio.

6.1.1. Portare la "CHIAVE" del motore in posizione "ON/START". (Per i generatori ad avviamento manuale è presente un interruttore e non una chiave).

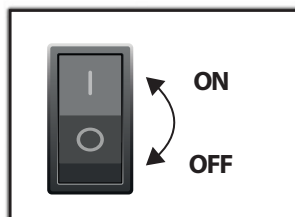

6.1.2. Portare l'interruttore automatico in posizione "OFF".

6.1.3. Aprire il rubinetto del carburante.

6.1.4. Se il motore del generatore è freddo, portare la leva dello starter in posizione "CLOSE".

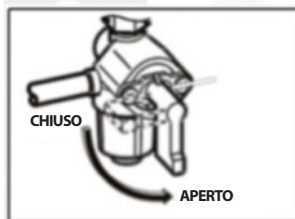

6.1.5. Per le macchine ad avviamento manuale, tirare l'autoavvolgente fino a quando si avverte una certa resistenza.

6.1.6. Questo è il punto di "compressione". Riportare la maniglia nella posizione originale e tirare rapidamente.

6.1.7. Se il motore del generatore non si avvia dopo diversi tentativi, ripetere le procedure sopra descritte riportando la manopola dello starter in posizione "OPEN".

6.1.8. Non estrarre completamente la fune dell'avviatore autoavvolgente.

6.1.9. Dopo l'avviamento del generatore, lasciare che la maniglia di avviamento ritorni nella sua posizione originale, sempre tenendo la maniglia.

Per i modelli di generatore IB-G3500, fare riferimento alla Figura 2.



Figura 1



Figura 2

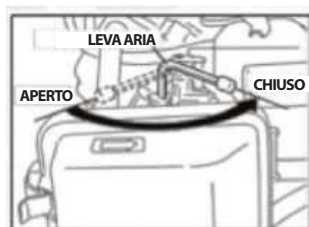

6.1.10. Per le macchine elettriche/avviamento a chiave inserire la chiave nel sistema di accensione e ruotare la chiave in senso orario in posizione "ON".

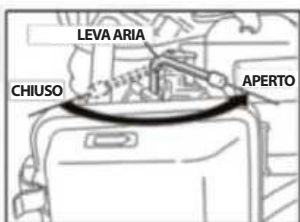
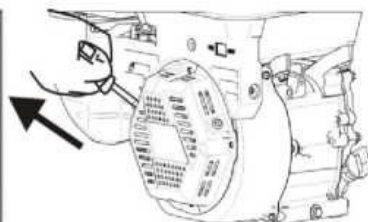
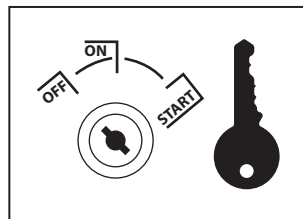

6.1.11. Ruotare quindi la chiave di 1 (un) ulteriore giro in senso orario, sulla posizione "START". In questo modo si innesta il motorino di avviamento e si avvia il generatore.

NOTA: Se si avvia il generatore per la prima volta, si consiglia di utilizzare l'avviamento a strappo.

ATTENZIONE: 

Non tentare di far funzionare il motorino di avviamento per più di 5 secondi di seguito. Se il motore del generatore non si avvia, riportare la chiave in posizione "ON" e attendere circa 10 secondi prima di tentare un nuovo avvio. Non girare l'interruttore a chiave in posizione "START" quando il motore del generatore è in funzione per non danneggiare il motorino di avviamento. Quando si tenta di avviare il motore del generatore con l'autoavvolgente, accertarsi che la chiave sia in posizione "ON" prima di tirare la maniglia dell'autoavvolgente.

6.1.12. Dopo l'avviamento del motore, riportare la leva dello starter in posizione "OPEN".

Per i modelli di generatore IB-G3500, fare riferimento alla [Figura 2](#).

6.1.13. Lasciare sempre riscaldare a sufficienza il motore del generatore.



Figura 1



Figura 2

6.2. UTILIZZO DI APPARECCHI ELETTRICI:

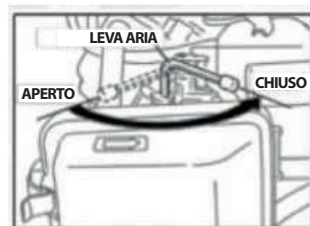

ATTENZIONE:

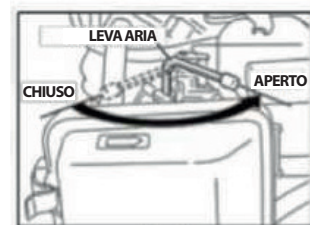
Assicurarsi che l'apparecchio sia spento prima di collegarlo al generatore. Non spostare il generatore mentre è in funzione.

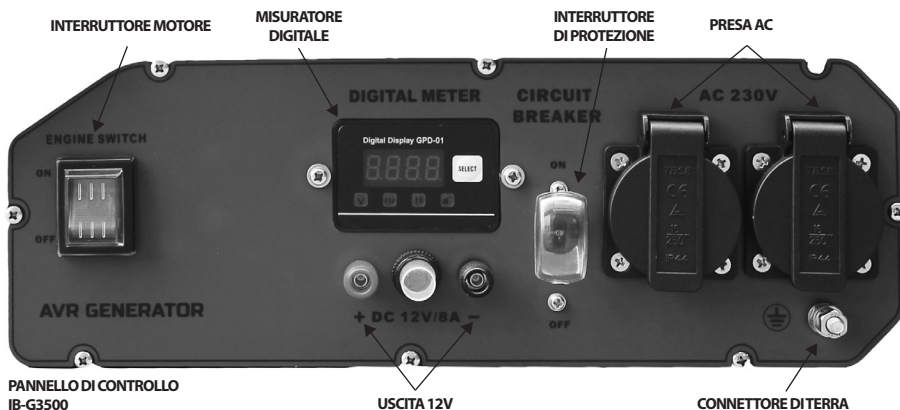

6.2.1. APPLICAZIONE AC:

6.2.2. Controllare che il voltaggio sia sufficiente (tramite il voltmetro).

6.2.3. Questo generatore è stato testato, regolato e impostato correttamente in fabbrica.

6.2.4. Se il generatore non produce la tensione specificata contattare il rivenditore.

6.2.5. Spegner l'interruttore (o gli interruttori) dell'apparecchio elettrico prima di collegarlo al generatore.

6.2.6. Inserire la spina (o le spine) dell'apparecchio elettrico nell'alloggio/presa di corrente.

6.2.7. Verificare l'ampereaggio delle prese utilizzate facendo riferimento alla TABELLA e fare attenzione a non prelevare una corrente superiore all'ampereaggio specificato.

6.2.8. Verificare che il wattaggio totale di tutti gli apparecchi collegati al generatore non superi la potenza nominale del generatore.

6.2.9. Accendere l'interruttore dell'apparecchio.

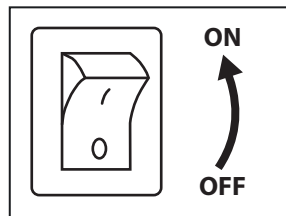
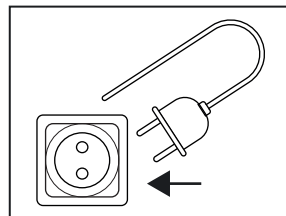
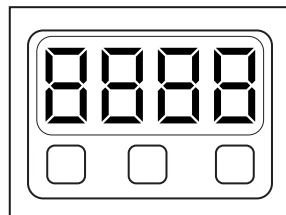

NOTA: Se l'interruttore automatico "SCATTA" durante il funzionamento, il generatore è sovraccarico o l'apparecchio è difettoso. Arrestare immediatamente il generatore e controllare che l'apparecchio e/o il generatore non siano sovraccarichi.

6.3. COLLEGAMENTO AI CIRCUITI DOMESTICI (CABLAGGIO DELL'ABITAZIONE)

ATTENZIONE: 

Se un generatore deve essere collegato alle linee elettriche residenziali o commerciali per l'alimentazione in stand-by durante le interruzioni di corrente, tutti i collegamenti devono essere effettuati da una persona competente o da un elettricista autorizzato. Il mancato o errato collegamento può causare morte, lesioni personali, danni al generatore, alle apparecchiature, all'impianto elettrico dell'edificio o persino un incendio.

6.3.1. Quando si collega il generatore all'impianto elettrico dell'abitazione, l'alimentazione del generatore deve essere prelevata dalla presa di corrente a 230V.

6.3.2. È necessario installare un interruttore di trasferimento per trasferire il carico dalla fonte di alimentazione commerciale al generatore. Questo interruttore è necessario per evitare incidenti causati dal recupero di interruzioni di corrente. Utilizzare un interruttore di trasferimento della capacità corretta. Installare l'interruttore di trasferimento tra il contatore e la scatola dei fusibili o dell'interruttore AC.

ATTENZIONE: 

Se il filo neutro del cablaggio della casa è collegato a terra, assicurarsi di collegare a terra il terminale di terra del generatore. La mancata osservanza di questa procedura può provocare una scossa elettrica.

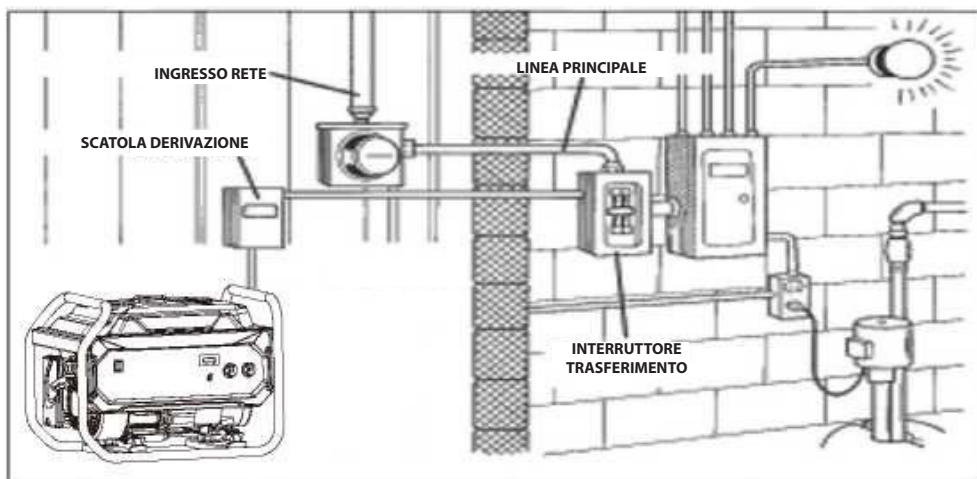

6.4. CARICARE LA BATTERIA:

NOTA: Potrebbe essere necessario caricare la batteria direttamente dopo l'acquisto. Si consiglia di caricare completamente la batteria con un caricabatterie alla prima carica con una carica lenta/di mantenimento.

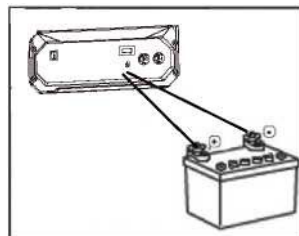

6.4.1. APPLICAZIONE DC:

- 6.4.1.1.** Collegare il terminale positivo (rosso) del generatore al terminale positivo (+) della batteria.
- 6.4.1.2.** Collegare il terminale negativo (nero) del generatore al terminale negativo (-) della batteria.
- 6.4.1.3.** Utilizzare l'avviatore autoavvolgente per avviare il generatore; la batteria inizierà quindi a caricarsi durante il funzionamento del generatore.

Nota: È possibile utilizzare contemporaneamente le uscite AC e DC, a condizione che l'uscita totale rientri nella potenza nominale del generatore.

6.4.2. CARICABATTERIE:

- 6.4.2.1.** Scollegare i cavi della batteria prima/durante la carica della batteria.
- 6.4.2.2.** Assicurarsi che il caricabatterie sia collegato correttamente.
- 6.4.2.3.** Si consiglia di effettuare una carica di mantenimento/lenta.
- 6.4.2.4.** Una volta che la batteria è completamente carica, ricollegarla al generatore.

6.4.3. PRECAUZIONI DI SICUREZZA DURANTE LA CARICA:

- 6.4.3.1.** Durante il processo di carica, attraverso i fori di sfogo della batteria, viene scaricato un gas idrogeno esplosivo.
- 6.4.3.2.** Il liquido elettrolitico può bruciare gli occhi e gli indumenti. Prestare la massima attenzione ed evitare il contatto. In caso di contatto, lavare immediatamente l'area interessata con grandi quantità di acqua o latte e consultare un medico per il trattamento.
- 6.4.3.3.** Quando si carica una batteria di grande capacità o si scarica completamente una batteria, una corrente eccessiva può costringere l'interruttore DC a spegnersi. In questi casi, utilizzare un caricabatterie per caricare una batteria di grandi dimensioni con un'uscita CA.
- 6.4.3.4.** I difetti della batteria possono causare lo spegnimento dell'interruttore DC. Controllare la batteria prima di sostituire l'interruttore DC.

6.5. ARRESTO DEL GENERATORE:

6.5.1. Spegnerne l'interruttore dell'apparecchiatura elettrica e scollegare il cavo dalla presa di corrente del generatore.

6.5.2. Portare l'interruttore automatico in posizione "OFF".

6.5.3. Lasciare raffreddare il motore per circa tre minuti senza carico prima di spegnerlo.

6.5.4. Per i modelli con avviamento a strappo, portare l'interruttore in posizione "OFF".

6.5.5. Nei modelli con avviamento elettrico, portare l'interruttore a chiave in posizione "OFF".

6.5.6. Chiudere il rubinetto del carburante.

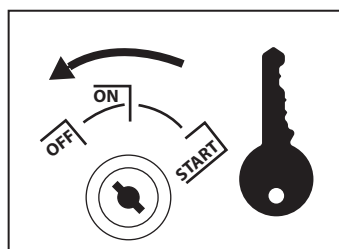
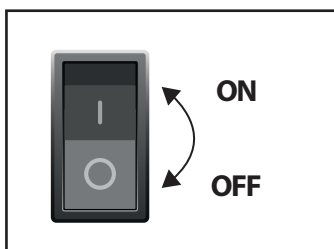

6.6. SENSORE DELL'OLIO:

6.6.1. Il sensore dell'olio rileva una diminuzione del livello dell'olio nel carter e arresta automaticamente il motore quando il livello dell'olio scende al di sotto di un livello predeterminato.

6.6.2. Quando il motore si è fermato, spegnere automaticamente l'interruttore del generatore e controllare il livello dell'olio. Rabboccare con olio motore fino al livello superiore come indicato, quindi riavviare il motore.

6.6.3. Se il motore non si avvia, ricontrollare il livello dell'olio.



ATTENZIONE: Non rimuovere la **SONDA SENSORE DELL'OLIO** durante il rabbocco dell'olio. Rimuovere il tappo di riempimento dell'olio sul lato opposto del carburatore.

7. INFORMAZIONI SULLA POTENZA:

7.1. Alcuni apparecchi necessitano di un "picco" di energia/potenza all'avvio. Questo è comunemente noto come "carico IN RITARDO".

7.2. Ciò significa che la quantità di energia elettrica necessaria per avviare l'apparecchio può superare quella necessaria per mantenerlo in funzione.

7.3. Gli apparecchi e gli utensili elettrici sono normalmente dotati di un'etichetta che indica il voltaggio, i cicli/Hz, l'ampereaggio (ampere) e la potenza elettrica necessari per far funzionare l'apparecchio o l'utensile.

7.4. Per domande relative agli sbalzi di tensione di alcuni elettrodomestici o utensili elettrici, rivolgersi alla filiale più vicina.

7.5. I carichi elettrici, come le lampade a incandescenza e le piastre elettriche, richiedono la stessa potenza per l'avvio e per il mantenimento del loro utilizzo. Questo è comunemente noto come "carico DI GUIDA".

7.6. Carichi come le lampade fluorescenti richiedono una potenza da 1,5 a 2 volte superiore a quella indicata per l'avvio.

7.7. I motori elettrici richiedono un'elevata corrente di avviamento. I requisiti di potenza dipendono dal tipo di motore e dal suo utilizzo. Una volta raggiunta la "potenza" sufficiente per avviare il motore, l'apparecchio richiederà solo +50% della potenza per continuare a funzionare.

7.8. La maggior parte degli utensili elettrici richiede da 1,5 a 3 volte il loro wattaggio per funzionare sotto carico durante l'uso. Carichi come pompe sommerse e compressori d'aria richiedono una forza molto elevata per avviarsi. Per avviarsi hanno bisogno di una potenza da 3 a 5 volte superiore a quella normale.

NOTA: CONSULTARE LA TABELLA DEI CONSUMI E IL CALCOLATORE DI CARICO CONTENUTI NEL LIBRETTO DELLA GUIDA RAPIDA.

8. PROGRAMMA DI MANUTENZIONE:

PER TUTTE LE RICHIESTE DI ASSISTENZA, MANUTENZIONE E GARANZIA, CONTATTARE IL RIVENDITORE. PER TUTTE LE INFORMAZIONI DI CONTATTO, CONSULTARE LA PAGINA DI FONDO.

8.1. ISPEZIONE GIORNALIERA:

Prima di avviare il generatore, controllare i seguenti elementi di manutenzione:

- Livello del carburante
- Rumorosità o vibrazioni eccessive
- Condizioni dell'olio
- Viti o dadi allentati
- Perdita di liquidi
- Sicurezza dell'ambiente di lavoro
- Pulizia del filtro aria

8.2. MANUTENZIONE PERIODICA:

La manutenzione periodica è fondamentale per il funzionamento sicuro ed efficiente del generatore. Controllare la tabella seguente per gli intervalli di manutenzione periodica.

È INOLTRE NECESSARIO CHE L'UTILIZZATORE DI QUESTO GENERATORE ESEGUA LA MANUTENZIONE E LA REGOLAZIONE DELLE PARTI INTERESSATE DALLE EMISSIONI ELENcate DI SEGUITO PER MANTENERE EFFICACE IL SISTEMA DI CONTROLLO DELLE EMISSIONI.

Il sistema di controllo delle emissioni è composto dalle seguenti parti:

- (1) Carburatore e parti interne
- (2) Sistema di arricchimento con avviamento a freddo (se applicabile)
- (3) Collettore di aspirazione (se applicabile)
- (4) Elementi del filtro dell'aria
- (5) Candela di accensione
- (6) Sistema di accensione elettronico o a magneti
- (7) Sistema di anticipo/ritardo della scintilla (se applicabile)
- (8) Collettore di scarico (se applicabile)
- (9) Tubi, cinghie, connettori e gruppi di montaggio

Il programma di manutenzione indicato nella tabella si basa sul normale funzionamento del generatore. Se il generatore viene fatto funzionare in condizioni estremamente polverose o in condizioni di carico più pesanti, gli intervalli di manutenzione devono essere ridotti. Ciò dipende dalla contaminazione dell'olio, dall'intasamento degli elementi filtranti e dall'usura dei componenti.

8.2.1 TABELLA DI MANUTENZIONE PERIODICA:

ELEMENTI DI MANUTENZIONE	OGNI 8 ORE (TUTTI I GIORNI)	OGNI 20 ORE	OGNI 100 ORE (SETTIMANALMENTE)	OGNI 200 ORE (MENSILMENTE)	OGNI 500 ORE	OGNI 1000 ORE
PULIRE IL GENERATORE - CONTROLLO BULLONI E DADI	X					
CONTROLLO E RABBOCCO DELL'OLIO DEL MOTORE	X					
SOSTITUIRE L'OLIO DEL MOTORE		INIZIALE	OGNI 100 ORE			
PULIRE LA CANDELA			X			
PULIRE IL FILTRO DELL'ARIA			X			
SOSTITUIRE L'ELEMENTO FILTRO DELL'ARIA				X		
PULIRE IL FILTRO DEL CARBURANTE				X		
PULIRE E REGOLARE LA CANDELA E GLI ELETTRODI				X		
SOSTITUIRE LA CANDELA					X	
RIMUOVERE IL CARBONIO DALLA TESTA DEL CILINDRO						X
PULIRE E REGOLARE IL GIOCO DELLE VALVOLE						X
PULIRE E REGOLARE IL CARBURATORE					X	
PULIRE O SOSTITUIRE LE SPAZZOLE IN CARBONE					X	
SOSTITUZIONE DEI TUBI DEL CARBURANTE					X	
REVISIONE DEL MOTORE	SE E QUANDO NECESSARIO					

*Nota: Il primo cambio dell'olio deve essere effettuato dopo le prime venti (20) ore di funzionamento, quindi sostituire l'olio solo ogni cento (100) ore.

8.2.2. Prima di sostituire l'olio, cercare un modo adeguato per smaltire l'olio vecchio.

8.2.3. Non versare il prodotto nelle fognature, sul terreno del giardino o in corsi d'acqua aperti. Seguire le istruzioni locali sulla zonizzazione o sull'ambiente per un corretto smaltimento.

9. "COME ESEGUIRE" LA MANUTENZIONE

9.1. SOSTITUZIONE DELL'OLIO DEL MOTORE:

Si consiglia di cambiare l'olio del motore ogni 100 ore (nel caso di un motore nuovo, cambiare l'olio del motore dopo le prime 20 ore).

CAPACITÀ DELL'OLIO:

IB-G3500 - 0,6 L

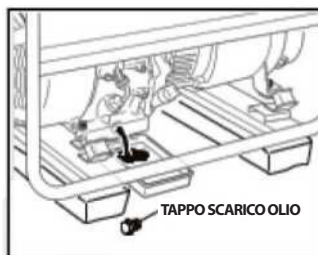

9.1.1. Scaricare l'olio rimuovendo il tappo di scarico e il tappo di riempimento dell'olio mentre il motore è ancora caldo.

9.1.2. Una volta che l'olio si è scaricato completamente, rimettere il tappo di scarico e riempire il motore di olio fino a raggiungere il livello superiore sul tappo di riempimento dell'olio. **NON RIEMPIRE ECCESSIVAMENTE.**

9.1.3. Utilizzare solo olio lubrificante pulito e di alta qualità. Non utilizzare olio vecchio o sporco per non compromettere le prestazioni e la durata del generatore. Questo generatore è dotato di un **SENSORE DI ALLARME OLIO** e **NON** si avvia se l'olio nella coppa/nel motore è insufficiente.

9.2. PULIZIA DEL FILTRO DELL'ARIA:

ATTENZIONE: 

Non lavare gli elementi con cherosene, benzina o olio.

Un elemento del filtro dell'aria sporco rende difficile l'avviamento del generatore. Inoltre, il generatore non funziona a dovere e può subire danni permanenti.

Mantenere sempre pulito l'elemento del filtro dell'aria.

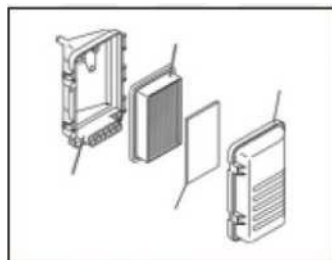

9.2.1. L'elemento in schiuma di uretano deve essere lavato con un detergente. Dopo la pulizia, assicurarsi che venga asciugato correttamente prima di reinstallare.

Pulire ogni 100 ore.

9.2.2. Pulire l'elemento di carta picchiettando e soffiando delicatamente per rimuovere lo sporco e la polvere. Non utilizzare mai olio per pulire l'elemento di carta. **Pulire ogni 50 ore e sostituire ogni 200 ore.**

Pulire più spesso gli elementi del filtro dell'aria quando si opera in ambienti polverosi.

9.3. PULIZIA E REGOLAZIONE DELLA CANDELA:

9.3.1. Se la candela è intasata da residui carboniosi, pulirla con un detergente per candele o una spazzola metallica.

9.3.2. Controllare sempre la distanza tra gli elettrodi dopo la pulizia. **Regolare la distanza tra gli elettrodi tra 0,7 e 0,8 mm.**

Utilizzare esclusivamente candele di ricambio originali **IBEA**

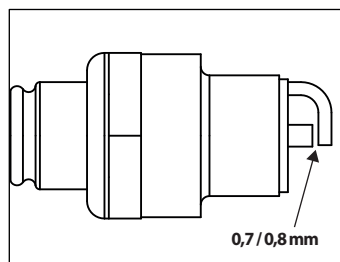

9.4. PULIZIA DEL FILTRO DEL CARBURANTE:

Tenere presente che lo sporco e l'acqua presenti nel carburante vengono rimossi dal filtro del carburante.

9.4.1. Rimuovere la tazza del filtro e pulirla adeguatamente rimuovendo l'acqua e la sporcizia raccolte.

9.4.2. Pulire lo schermo e la coppa del filtro con della benzina.

9.4.3. Fissare saldamente la coppa al corpo principale e assicurarsi che non vi siano perdite di carburante.

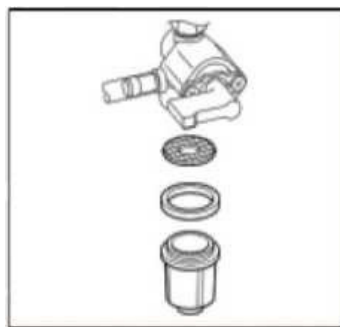

9.5. SOSTITUZIONE DEL TUBO DEL CARBURANTE:

AVVERTENZA: 

Prestare la massima attenzione quando si sostituisce il tubo del carburante, poiché la benzina è estremamente infiammabile e pericolosa. **NON FUMARE NÉ ESPORRE A FIAMME LIBERE** mentre lo si fa.

9.5.1. Assicurarsi che il tubo del carburante venga sostituito ogni 500 ore. Non tentare di farlo mentre il rubinetto del carburante è aperto.

9.5.2. In caso di perdita o di deterioramento del tubo del carburante, sostituirlo immediatamente.

8.6. CONTROLLO DELLA SPAZZOLA DI CARBONE:

8.6.1. Quando la spazzola si usura eccessivamente, la sua pressione di contatto con l'anello di scorrimento cambia e provoca una superficie ruvida sull'anello di scorrimento, con conseguenti prestazioni irregolari del generatore.

8.6.2. Controllare la spazzola di carbone ogni 500 ore o se le prestazioni del generatore sono irregolari.

8.6.3. Se la spazzola è di 0,2 pollici (5 mm) o meno, sostituirla immediatamente con una nuova.

8.6.4. Rimuovere il coperchio della spazzola e scollegare il filo prima di rimuovere la spazzola di carbone.

8.6.5. Quando si installa una nuova spazzola, osservare attentamente la direzione della spazzola di carbone e la posizione relativa rispetto all'anello di scorrimento.

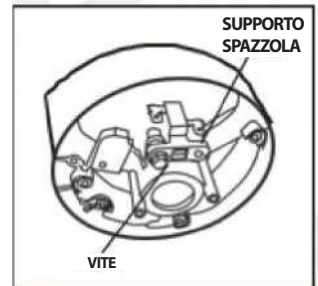

10. TRASPORTO E STOCCAGGIO:

10.1. Prima di trasportare il generatore, accertarsi che il rubinetto del carburante sia in posizione "OFF".

ATTENZIONE: 

Il contatto con il motore o l'impianto di scarico caldo può provocare gravi ustioni o incendi; lasciate sempre raffreddare il motore prima di trasportarlo o conservarlo.

Assicurarsi sempre che il generatore sia trasportato o immagazzinato in posizione orizzontale e piana. L'inclinazione dell'unità può causare la fuoriuscita del combustibile, con conseguente rischio di incendio.

10.2. Prima di riporre il generatore per un periodo di tempo prolungato, assicurarsi che l'area di stoccaggio sia priva di acqua, polvere e umidità eccessive. Seguire la tabella sottostante:

TEMPO DI CONSERVAZIONE	MANUTENZIONE CONSIGLIATA
0 - 1 MESE	NON È RICHiesta ALCUNA PREPARAZIONE
1 - 2 MESI	<ul style="list-style-type: none"> • SCARICARE IL CARBURANTE RESIDUO NEL SERBATOIO DEL CARBURANTE E SOSTITUIRLO CON CARBURANTE PULITO
2 - 12 MESI	<ul style="list-style-type: none"> • SCARICARE IL CARBURANTE ORIGINALE NEL SERBATOIO DEL CARBURANTE E SOSTITUIRLO CON CARBURANTE PULITO • SVUOTARE TUTTO IL CARBURANTE DAL CARBURATORE • SVUOTARE IL SERBATOIO DI SEDIMENTO DEL CARBURANTE
>12 MESI	<ul style="list-style-type: none"> • SCARICARE IL CARBURANTE ORIGINALE NEL SERBATOIO DEL CARBURANTE E SOSTITUIRLO CON CARBURANTE PULITO • SVUOTARE TUTTO IL CARBURANTE DAL CARBURATORE • SVUOTARE IL SERBATOIO DI SEDIMENTO DEL CARBURANTE • TOGLIERE LA CANDELA E RIEMPIRE IL CILINDRO CON UN CUCCHIAINO DI OLIO PER MOTORI A 4 TEMPI. FAR GIRARE LENTAMENTE IL MOTORE TIRANDO L'AUTOAVVOLGENTE. REINSTALLARE LA CANDELA • SCARICARE L'OLIO VECCHIO E SOSTITUIRLO CON OLIO PULITO • DOPO LA RIMOZIONE DAL DEPOSITO, SCARICARE IL CARBURANTE IMMAGAZZINATO IN UN CONTENITORE ADATTO E SOSTITUIRLO CON CARBURANTE FRESCO PRIMA DI AVVIARE L'ATTIVITÀ
<ul style="list-style-type: none"> • SCARICARE IL CARBURATORE ALLENTANDO LA VITE DI SCARICO. SCARICARE IL CARBURANTE IN UN CONTENITORE ADATTO. REINSTALLARE IL TAPPO DI SCARICO. • DOPO AVER CHIUSO IL RUBINETTO DEL CARBURANTE, RIMUOVERE LA COPPA DEL SEDIMENTO, SVUOTARE IL CARBURANTE, QUINDI REINSTALLARE LA COPPA E FISSARLA CORRETTAMENTE. 	

**NON RIPORRE MAI IL GENERATORE ALL'INTERNO DI UNA CASA O DI UN UFFICIO.
NON CONSERVARE IL GENERATORE IN LUOGHI ESPOSTI ALLA PIOGGIA O ALL'ACQUA.**

11. RISOLUZIONE DEI PROBLEMI:

Se il motore del generatore non si avvia dopo diversi tentativi e se non c'è elettricità disponibile sulla presa di uscita, controllare la tabella seguente. Se il generatore continua a non avviarsi o a non generare elettricità, contattare il rivenditore.

QUANDO IL MOTORE NON SI AVVIA:

Controllare che la leva di bloccaggio sia nella posizione corretta		Portare la leva dello starter in posizione "CHIUSA"
Controllare se il rubinetto del carburante è aperto.		Se è chiuso, aprirlo.
Controllare il livello del carburante.		Se è vuoto, rabboccare il carburante. Attenzione a non riempire troppo
Verificare che l'interruttore del motore sia in posizione "OFF".	↔	Portare l'interruttore del motore in posizione "ON"
Verificare che il generatore non sia collegato a un apparecchio.		Se è collegato a un apparecchio, spegnere l'interruttore di alimentazione dell'apparecchio e staccare la spina.
Controllare la candela nel caso in cui il cappuccio della candela sia allentato.		Se è allentato, spingere nuovamente il cappuccio della candela sulla candela stessa.
Controllare che la candela non abbia accumulato di carbonio.		Rimuovere la candela e pulire l'elettrodo o sostituire la candela con una nuova.

QUANDO NON C'È ELETTRICITÀ NELLA PRESA:

Verificare che l'interruttore automatico sia in posizione "ON".	Dopo essersi assicurati che la potenza totale dell'apparecchio elettrico rientri nei limiti consentiti e che non vi siano difetti negli apparecchi, portare l'interruttore automatico in posizione "ON". Se gli interruttori continuano a scattare, contattare il rivenditore.
Verificare che i terminali CA e CC non siano allentati.	Se necessario, fissare il collegamento.
Controllare se un apparecchio è collegato mentre si cerca di avviare il generatore.	Spegnere l'interruttore dell'apparecchio e scollegare il cavo/la spina dell'apparecchio dalla presa. Ricollegare solo dopo che il generatore si è avviato e funziona regolarmente.
Potenza in uscita bassa o irregolare dal generatore.	Controllare se le spazzole di carbone sono eccessivamente usurate e, se necessario, sostituirle.

12. DATI TECNICI:

ITA - Modello Generatore		IB-G3500
Motore	Modello	SR225
	Cilindrata	223 cc
	Avviamento	A Strappo
	Batteria	No
	Capacità Serbatoio	15 L
Generatore	Frequenza di uscita nominale	50Hz
	Voltaggio nominale di uscita	230V
	Potenza di uscita nominale	3000W
	Potenza massima di uscita	3100W
Pannello di controllo	Interruttore	Si
	Interruttore di sicurezza	Si
	Voltmetro	Si
Ruote	Kit Trolley	Si
Dimensioni	Ingombro (mm)	650x600x500

13. GARANZIA

Questa macchina è stata concepita e realizzata attraverso le più moderne tecniche produttive. La ditta costruttrice garantisce i propri prodotti per un periodo di 24 mesi dalla data di acquisto ad eccezione dei prodotti per servizio professionale continuo, adibiti a lavori per conto terzi, per i quali la garanzia è di 12 mesi dalla data di acquisto.

CONDIZIONI DI GARANZIA

La garanzia viene riconosciuta a partire dalla data di acquisto. La ditta costruttrice sostituisce gratuitamente le parti difettose nel materiale, nelle lavorazioni e nella produzione. La garanzia non contempla la sostituzione della macchina. Il personale tecnico interverrà nei limiti di tempo concessi da esigenze organizzative e, in ogni caso, nel più breve tempo possibile. L'eventuale ritardo non potrà dare luogo a richieste di risarcimento danni né alla richiesta di prolungamento della garanzia stessa.

Per richiedere l'assistenza in garanzia, è necessario esibire al personale autorizzato il certificato di garanzia timbrato dal rivenditore, compilato in tutte le sue parti e corredato dalla fattura di acquisto o scontrino fiscale o altro documento reso fiscalmente obbligatorio e comprovante la data di acquisto.

La garanzia decade in caso di:

- Assenza palese di manutenzione
- Utilizzo non corretto o manomissione del prodotto
- Utilizzo di lubrificanti non adatti
- Utilizzo di ricambi o accessori non originali
- Interventi di riparazione effettuati da personale non autorizzato

La ditta costruttrice esclude dalla garanzia le parti soggette ad un normale logorio di funzionamento.

Eventuali danni causati durante il trasporto, devono essere immediatamente segnalati al trasportatore, pena il decadimento della garanzia.

La ditta costruttrice non risponde di eventuali danni diretti o indiretti, causati a persone o cose, da guasti della macchina o conseguenti alla forzata sospensione prolungata nell'uso della stessa.

Le immagini contenute in questo manuale sono a scopo esclusivamente illustrativo e possono differire dall'aspetto reale del prodotto. Le informazioni contenute in questo manuale sono soggette a modifica senza obbligo di preavviso.



DICHIARAZIONE DI CONFORMITÀ

(Allegato II A direttiva 2006/42/CE)



Il Fabbricante

IBEA s.r.l. - Via Milano 15/17 - 21049 Tradate (VA) - ITALY

Della macchina:

Tipo

**Gruppo elettrogeno a benzina
a bassa potenza**

Modello

IB-G3500

Anno di costruzione

2022

Dichiara, sotto la propria responsabilità, che la macchina sopraindicata è conforme alle disposizioni delle seguenti Direttive e successivi emendamenti:

2006/42/CE

Direttiva macchine

2014/30/UE

Direttiva Compatibilità

Elettromagnetica

2000/14/CE + 2005/88/CE

Direttiva emissioni acustiche

Norme applicate

EN ISO 12100:2010

EN ISO 8528-13:2016

EN 61000-6-1:2007

EN 55012:2007+A1

EN ISO 3744:1995

ISO 8528-10:1998

PROCEDURE DI VALUTAZIONE DI CONFORMITÀ SEGUITE

Procedura di valutazione: Allegato VI proc. 1 - Direttiva Emissioni Acustiche 2000/14/CE

Organismo Notificato: Vericert Srl – NB 1878

Via Luigi Masotti, 5 – 48124 Fornace Zarattini – Ravenna (RA)

N° di certificato: N°1878EA350CT1222 DEL 16.12.2022 Rev. 00

Potenza sonora misurata: 93 dB

Potenza sonora garantita: 96 dB

Dichiara inoltre che la persona autorizzata a costituire il fascicolo, stabilita nella Comunità Europea, è: Ing. Alberto Griffini, via Milano, 15/17 - 21049 Tradate (VA) - ITALY

Data
16/12/2022

Luogo
Tradate (VA)
ITALY

Firma

Alberto Griffini
(Legale rappresentante)

CONTENTS

1. GENERAL SAFETY PRECAUTIONS:	34
2. ELECTRICAL SAFETY PRECAUTIONS:	35
3. SAFETY STICKERS AND EXPLANATIONS:	37
4. COMPONENTS:	38
5. PRE-OPERATION CHECKS:	39
6. OPERATING PROCEDURES:	43
7. WATTAGE INFORMATION:	49
8. MAINTENANCE SCHEDULE:	50
9. HOW TO CONDUCT MAINTENANCE:	52
10. TRANSPORT AND STORAGE:	54
11. TROUBLESHOOTING:	56
12. TECHNICAL DATA:	58
13. WARRANTY:	59

IMPORTANT:

Thank you for purchasing an Ibea Gasoline Generator Set (herein after referred to as the "generator")

This manual will assist you in operating and maintaining your generator. This manual is the latest version. With the continuous improvement and upgrading of this product, the manufacturer reserves the right to modify this manual without notice. The manufacturer shall assume no liability for incorrect information contained in this manual.

This manual is an integral part of the generator. When the generator is transferred to others.

this manual should be handed over to the new owner.

Some important information in this manual will be indicated in the following way, please see below. The users should pay special attention to these instructions.

The range of IBEA GENERATORS is safe and reliable, but incorrect use of these products may cause personal injury or damage to your machine. Please read this manual thoroughly before operation as this product is required to operate strictly in accordance with this manual.

IMPORTANT NOTICES:

PLEASE PAY SPECIAL ATTENTION TO STATEMENTS PRECEDED BY THE FOLLOWING WORDS:



DANGER

This indicates a hazardous situation, which, if not avoided, will result in death or serious injury.



WARNING

This indicates a hazardous situation, which, if not avoided, could result in death or serious injury.



CAUTION

This indicates a hazardous situation, which, if not avoided, could result in injury.

1. GENERAL SAFETY PRECAUTIONS:



Danger



Warning



Caution

1.1. A "LAYMAN" and or "CHILDREN" may not recognize the possible dangers of operating a generator. We recommend that only competent person should operate the generator.

1.2. Fuel is combustible and easily ignited. Do not refuel during operation.

1.3. Do not refuel whilst smoking or near naked flames. Do not overfill or spill fuel. If this happens, clean the fuel on and around the generator properly before operating.

1.4. Only use the specified fuel when operating the generator

1.5. Some parts of the internal-combustion engine are hot and might cause burns. Pay attention to the warning signs on the generating set.

1.6. Engine exhaust gases are toxic. Do not operate the generator in an unventilated room. When installed in a ventilated room, additional requirements for fire and explosion protection must be observed.

1.7. Regularly check that the bolts and nuts are properly tightened as they may become loose due to vibration of the generator whilst in use.

1.8. Before using the generator ensure that you have checked the periodic maintenance schedule in the operator's manual.

1.9. Pay attention to the wiring or extension cords from the generator to the connected device. If the wire is under the generator or in contact with a vibrating part, it may break and possibly cause a fire, generator burnout, or electric shock hazard. Replace damaged or worn cords immediately.

1.10. Do not operate in rain, wet or damp conditions, or with wet hands. The operator may suffer severe electric shock if the generator is wet.

1.11. If wet, wipe and dry it well before starting. Do not pour water directly over the generator, nor was hit with water.

1.12. Be extremely careful that all necessary electrical grounding procedures are followed during each and every use. Failure to do so can be fatal.

1.13. Do not connect the generator to a commercial power line. Connecting to a commercial power line may short circuit the generator. We strongly recommend the use of a Transfer Switch for connecting to a domestic circuit.

1.14. Do not smoke when handling the battery. The battery emits flammable hydrogen gas, which can explode if exposed to cigarettes and or naked flames. Keep the area well-ventilated and keep naked flames/sparks away when handling the battery.

1.15. Keep children and all bystanders at a safe distance from the generator whilst in use.

1.16. It is absolutely essential that you know and understand the safe and proper use of the power tool or appliance that you intend to connect to the generator. All operators must read, understand and follow the tool/appliance operator's manual. The tool and appliance applications and

1.17. Always switch off the circuit breaker on the generator when not in use.

2. ELECTRICAL SAFETY PRECAUTIONS:

2.1. Electrical equipment including cable, cords and plug connection must not be defective. Please check before using.

2.2. Do not plug the generator directly into a wall socket-outlet.

2.3. The generator should not be connected to other sources such as the power company supply mains. In special cases where stand-by connection to existing electrical systems or integration therewith is intended, note that it is a legal requirement that such connections or integration may only be performed by a competent person.

2.4. Protection against electrical shock depends on circuit-breakers that are specially matched to the generator. If a circuit breaker requires replacement, it shall be replaced by a circuit breaker that has identical ratings and performance characteristics.

2.5. Due to high mechanical stress, only tough rubber-sheathed flexible cable should be used.

2.6. If the generator is of CLASS II construction, then earth of the generator is not required.

2.7. Cord Extension Sets:

2.7.1. A 1mm² flexible cable can draw a maximum of 10A provided that the cable is not longer than 25m.

2.7.2. A 1.5mm² flexible cable can draw a maximum of 10A provided that the cable is not longer than 35m.

2.7.3. A 1.5mm² flexible cable can draw a maximum of 16A provided that the cable is not longer than 20m.

2.7.4. A 2.5mm² flexible cable can draw a maximum of 10A provided the cable is not longer than 65m.

2.7.5. A 2.5mm² flexible cable can draw a maximum of 16A provided that the cable is not longer than 45m.

2.7.6. A 4mm² flexible cable can draw a maximum of 10A provided that the cable is not longer than 100m .

2.7.7. A 4mm² flexible cable can draw a maximum of 16A provided that the cable is not longer than 65m.

2.8. DROP IN ELECTRIC EXTENSION CORDS:

When a long electric extension cord is used to connect an appliance or tool to the generator, a certain amount of voltage drop or loss occurs in the extension cord which reduces the effective voltage available for the appliance or tool.

The chart below has been prepared to illustrate the approximate voltage loss when an extension cord of 300 feet (approx. 100 meters) is used to connect an appliance or tool to the generator.

Nominal cross section	A.W.G.	Allowable current	No.of strands/ strands diam.	Resistance	Current Amp.							Voltage drop
					mm ²	No.	A	No./mm	/100m	1A	3A	
0,75	18	7	30/0,18	2,477	2,5V	8V	12,5V					
1,27	16	12	50/0,16	1,486	1,5V	5V	7,5V	12V	15V	18V		
2	14	17	37/0,26	0,952	1V	3V	5V	8V	10V	12V	15V	
3,5	12to10	23	45/0,32	0,517		1,5V	2,5V	4V	5V	6,5V	7,5V	
5,5	da 10 a 8	35	70/0,32	0,332		1V	2V	2.5v	3,5V	4V	5V	

3. SAFETY STICKERS AND EXPLANATIONS:

SAFETY INSTRUCTION

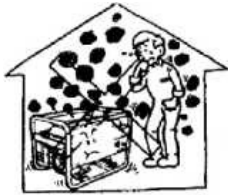

Please don't use generator indoor
The exhaust gas contains poisonous
carbon monoxide can cause injury and
death.



Please don't use generator
in wet environment.

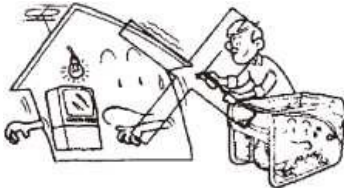

Please don't connect home electric.

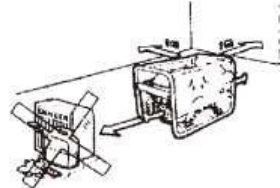

Keep 1m distance from
inflammable.



Do not smoke when filling fuel .



Do not spill.



Stop the engine before filling.

4. COMPONENTS:

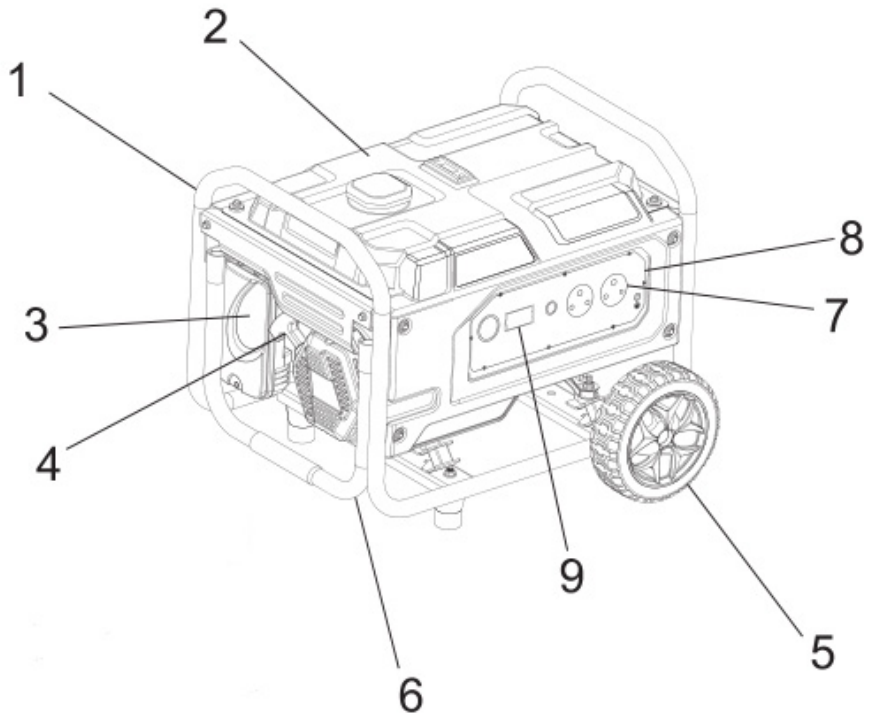

- (1) **FRAME**
- (2) **FUEL TANK**
- (3) **AIR FILTER**
- (4) **RECOIL STARTER**
- (5) **TROLLEY WHEEL**
- (6) **HANDLE**
- (7) **SOCKET**
- (8) **CONTROL PANEL**
- (9) **DIGITAL METER**

5. PRE-OPERATION CHECKS:

CHECKING THE ENGINE OIL:

Ensure that the generator is on a flat and level surface before adding oil. Remove the oil cap and check the level of the oil. Add oil to the generator if the oil is below the indicator line. Always ensure that your engine oil is clean.

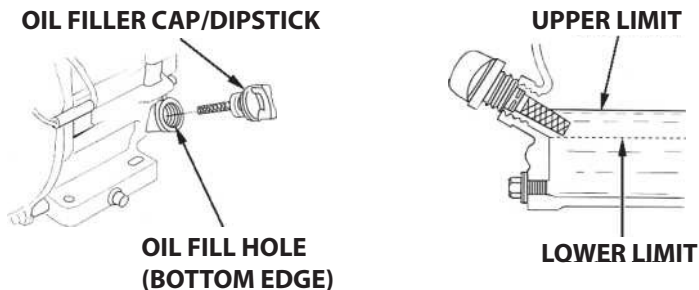

OIL CAPACITY FOR THE VARIOUS GENERATOR MODELS:

IB-G3500 - 0,6 L

RECOMMENDED ENGINE OIL:

Only use 4-stroke automotive oil (API or SE) alternatively you can use a higher grade (SG, SH or SJ). **SAE 10W-30** or **10W-40** is recommended for general all-temperature use. If single viscosity oil is used, select the appropriate viscosity for the average temperature in your area.

SINGLE GRADE	5KW							
	10KW							
MULTIGRADE	20KW							
	#20							
AMBIENT TEMPERATURE	#30							
	#40							
AMBIENT TEMPERATURE	10W-30							
	10W-40							
		-20	-10	0	10	20	30	40°C
		-4	14	32	50	68	86	104°F

CHECKING THE ENGINE FUEL:



Do not refuel while smoking or near an open flame or other potential fire hazards.

FUEL CAPACITY FOR VARIOUS GENERATORS MODELS:

IB-G3500 - 15 L

Use the fuel gauge to check the fuel level.

If the fuel level is too low, only refuel with unleaded fuel.

Ensure that you use the fuel filter screen on the fuel filter.

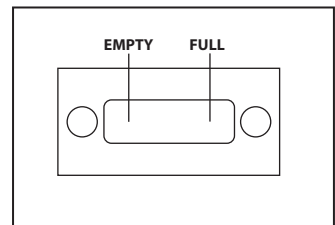
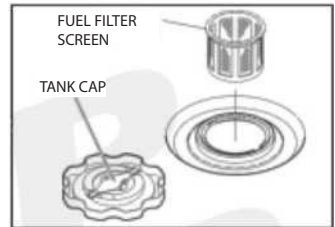

Make sure you review each warning in order to prevent fire hazards. Do not refill the fuel tank whilst the engine is running or hot. Please ensure that the fuel breaker/cock is closed before refueling. Be careful not to contaminate the fuel with any dust, dirt, water or other foreign liquids/objects. Please lean all spilt fuel thoroughly before starting the generator.

Ensure that the generator is clear from any open flames. Do not smoke whilst refueling the generator.

Before starting the generator please check the following:

Check for any fuel leaking from any part of the generator.

Check that all the nuts and bolts are securely tightened on the generator.

Check for any visible damaged components on the generator.

Check that the generator is not resting on or adjacent to any electrical wiring.

CHECK THE GENERATOR SURROUNDINGS:



Make sure you review each warning in order to prevent fire hazards. Keep the surrounding area clear of flammables or other hazardous materials. Keep the generator at least 3 feet (1 meter) away from all buildings and or other structures. Only operate the generator in a dry, well-ventilated area. Keep the exhaust pipe clear of all foreign objects. Keep the generator away from open flames. Do not smoke in close proximity to the generator. Keep the generator on a flat and level surface. Do not attempt to block the generator air vents with any paper or other material/objects.

BATTERY INSTALLATION (ELECTRIC STARTER MODEL)

The recommended battery capacity is 12V -24AH



Follow the instructions very carefully failing to do so may result in injury and or death. Only use the recommended battery capacity. Ensure that the KEY/SWITCH is in the "STOP" position prior to connecting or disconnecting the battery. Always check to ensure that the terminals are connected correctly. Positive (+) Cable to Positive (+) Terminal, Negative (-) Cable to Negative (-) terminal.

RED CABLE: Positive (+) Terminal / BLACK CABLE: Negative (-) Terminal.

Please note that the generator will not start if the connection of the battery is done incorrectly. Ensure that you securely tighten the nuts and bolts on the battery terminals. Disconnect the battery cables from the terminals when charging the battery. Please note that when charging the battery, we recommend a "TRICKLE/SLOW" charge. This will prolong the life of the battery.

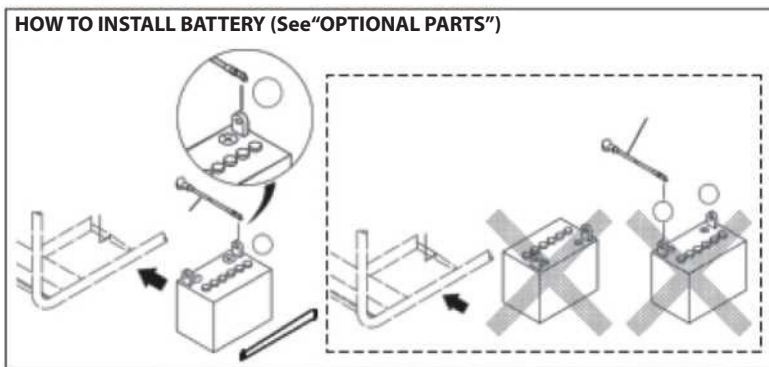

GROUNDING THE GENERATOR:

When grounding the generator connect the grounding lug of the generator to the grounding spike.

If such grounding conductor or ground electrode is unavailable, connect the grounding lug of the generator to the grounding terminal of the electric tool or appliance.

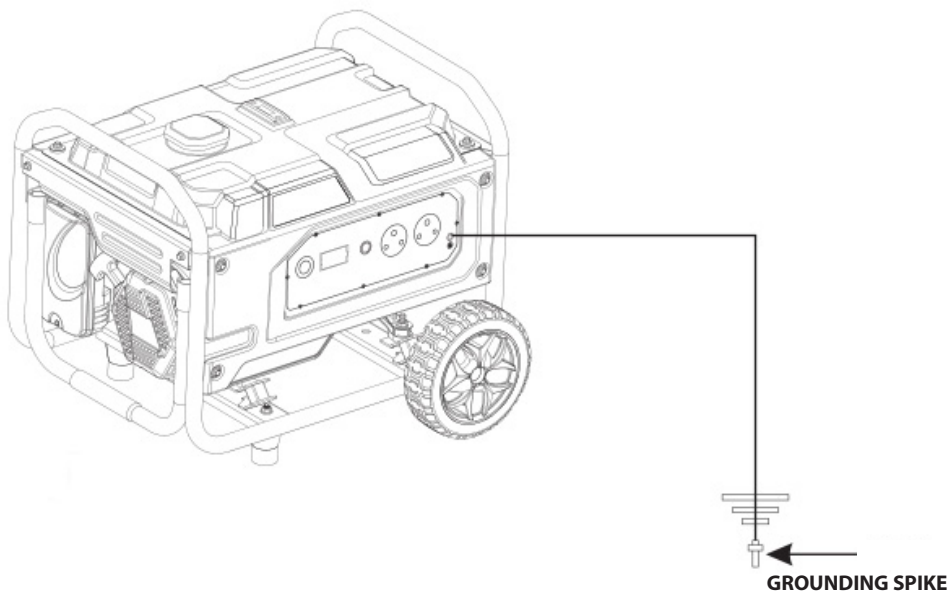

6. OPERATING PROCEDURES:

CAUTION:

Every time, before starting the generator, please ensure that you check the oil level.

6.1.1. Turn the engine "KEY" to the "ON/START" position.
(For manual start Generators there will be a Switch and not a Key).

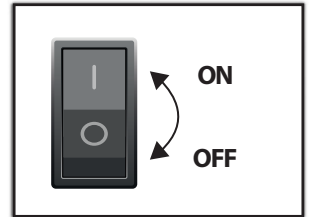

6.1.2. Turn the circuit breaker to the "OFF" position.

6.1.3. Open the fuel cock.

6.1.4. Turn the choke lever to "CLOSE" position if the generator engine is cold.

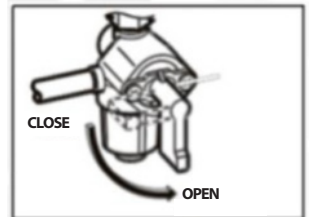

6.1.5. For manual start machines pull the recoil starter until resistance is felt.

6.1.6. This is the "compression" point. Return the handle to its original position, and then pull swiftly.

6.1.7. If the generator engine fails to start after several attempts, repeat above the procedures with the choke knob returned to the "OPEN" position.

6.1.8. Do not pull out the rope of the recoil starter completely.

6.1.9. After starting the generator allow the starter handle to return to its original position whilst still holding on to the handle.

For the IB-G3500 generator models, please refer to Figure 2.

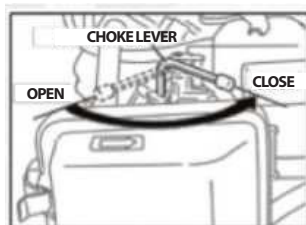

Figure 1

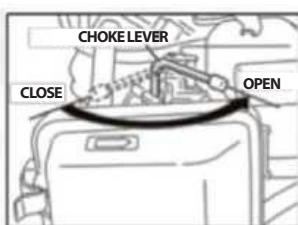
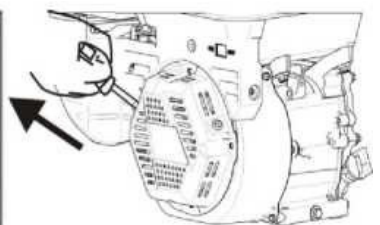
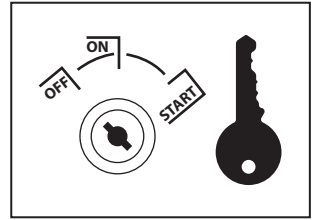

Figure 2



6.1.10. For Electric/Key Start Machines insert the key in to the ignition and turn the key Clockwise to the "ON" position.



6.1.11. Then turn the key 1 (one) turn further in a clockwise position to the "START" position. This will engage the starter motor and this will start the generator.

NOTE: If you are starting the generator for the first time we recommend that you use the recoil starter.

CAUTION: 

Do not attempt to run the starter motor for more than 5 seconds continuously. If the generator engine fails to start, return the key to the "ON" position and wait about 10 seconds before attempting to start it again. Do not turn the key switch to the "START" position when the generator engine is running as this could damage the starter motor. When attempting to start the generator engine using the recoil starter ensure that the key is in the "ON" position before pulling the recoil starter handle.

6.1.12. After the engine has started, please return the choke lever to the "OPEN" position.

For the IB-G3500 generator models, please refer to Figure 2.

6.1.13. Always let the generator engine warm up sufficiently.

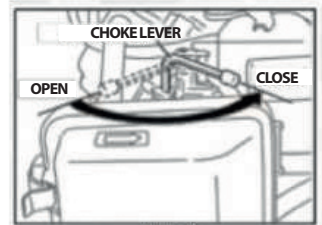

Figure 1

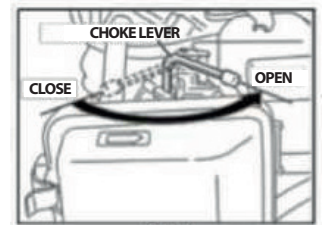

Figure 2

6.2. USING ELECTRIC APPLIANCES:



WARNING:

Make sure that the appliance is switched OFF before connecting it to the generator. Do not move the generator while it is running.

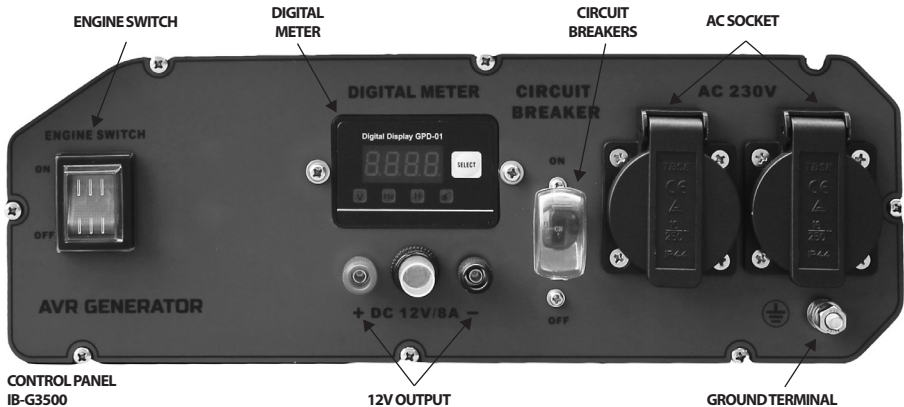

6.2.1. AC APPLICATION:

6.2.2. Check the volt meter for sufficient voltage.

6.2.3. This generator is properly tested and adjusted and set at the factory.

6.2.4. If the generator does not produce the specified voltage please contact your local dealer.

6.2.5. Turn off the switch(es) of the electrical appliance(s) before connecting to the generator.

6.2.6. Insert the plug(s) of the electrical appliance(s) into the receptacle/socket.

6.2.7. Check the amperage of the receptacles/sockets used making reference to the TABLE and be careful not to take a current exceeding the specified amperage.

6.2.8. Check that the total wattage of all appliances that is being connected to the generator does not exceed the rated output of the generator.

6.2.9. Turn on the appliance switch.

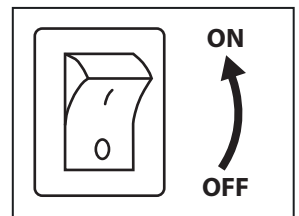
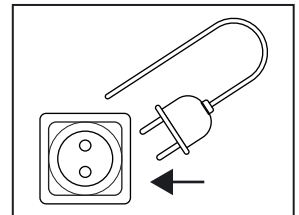
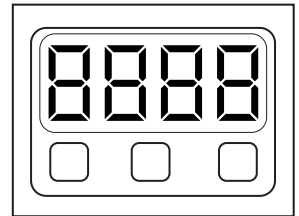

NOTE: If the circuit breaker "TRIPS" during operation the generator is overloaded or the appliance is defective. Stop the generator immediately and check the appliance and /or generator for overloading.

6.3. CONNECTING TO DOMESTIC CIRCUITS (HOUSE WIRING)

WARNING: 

If a generator is to be connected to residential or commercial power lines for stand-by power during power outage - all connections must be made by a competent person or licensed electrician. Connection failure, or improper connection, may result in death, personal injury, damage to the generator, damage to the appliances, damage to the building's wiring, or even result in a fire.

6.3.1. When connecting the generator to the house wiring the generator output power must be taken from the 230V receptacle/socket.

6.3.2. A transfer switch must be installed to transfer the load from the commercial power source to the generator. This switch is necessary to prevent accidents caused by the recovery from power outages. Use a transfer switch of the correct capacity. Install the transfer switch between the meter and the fuse or AC Breaker Box.

CAUTION: 

If the neutral wire of the house wiring is earthed, be sure to earth the ground terminal of the generator. An electric shock may result if this procedure is not followed.

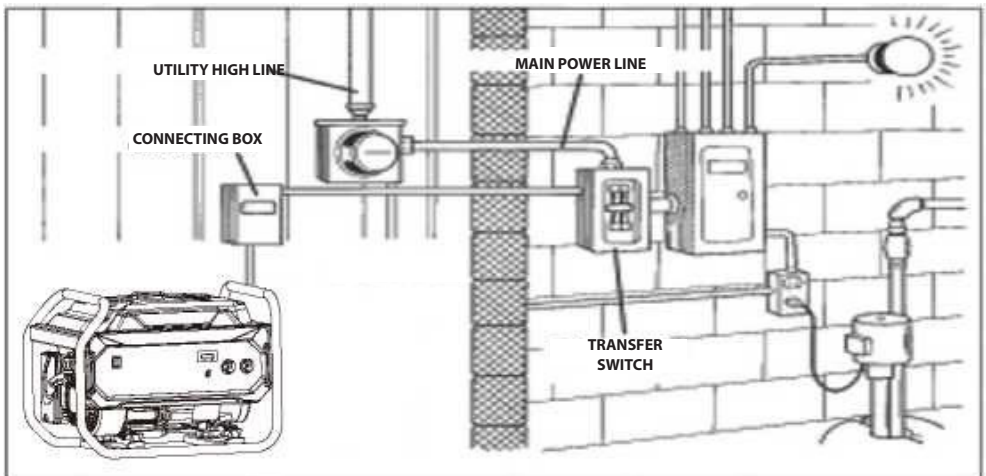

6.4. CHARGING THE BATTERY:

NOTE: It may be necessary to charge the battery directly after purchase. It is recommended to fully charge the battery with a battery charger on the first charge on a slow/trickle charge.

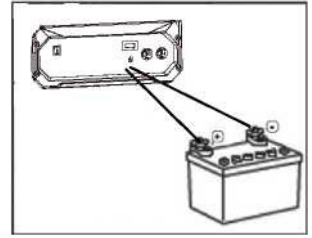

6.4.1. DC APPLICATION

6.4.1.1. Connect the positive (red) terminal on the generator to the positive (+) terminal on the battery.

6.4.1.2. Connect the negative (black) terminal on the generator to the negative (-) terminal on battery.

6.4.1.3. Use the recoil starter to start the generator the battery will then begin to charge as the generator runs.

Note: Both AC and DC outputs can be used at the same time providing that the total output is within the rated output of the generator.

6.4.2. BATTERY CHARGER:

6.4.2.1. Disconnect the battery cables before/during charging the battery.

6.4.2.2. Ensure that the battery charger is connected correctly.

6.4.2.3. Please note that we recommend a trickle/ slow charge.

6.4.2.4. Once the battery is fully charged reconnect the battery to the generator.

6.4.3. SAFETY PRECAUTIONS WHILE CHARGING:

6.4.3.1. An explosive hydrogen gas is discharged through vent holes in the battery during the charging process.

6.4.3.2. 5.4.3.2. Electrolyte fluid can burn your eyes and clothing. Be extremely careful and avoid contact. If contact occurs wash the affected area immediately with large quantities of water or milk and consult a doctor for treatment.

6.4.3.3. When charging a large capacity battery or totally discharging a battery excessive current may force the DC breaker to turn off. In such cases use a battery charger to charge a large battery with an AC output.

6.4.3.4. 5.4.3.4. Battery defects may cause the DC breaker to turn off. Check the battery before replacing the DC breaker.

6.5. STOPPING THE GENERATOR:

6.5.1. Turn off the power switch of the electric equipment and unplug the cord from the receptacle/socket of the generator.

6.5.2. Turn the circuit breaker to the "OFF" position.

6.5.3. Allow the engine to cool down for about three minutes with no load prior to switching it off.

6.5.4. For recoil starter models turn the switch to the "OFF" position.

6.5.5. Electric starter models turn the key switch to the "OFF" position.

6.5.6. Close the fuel cock.

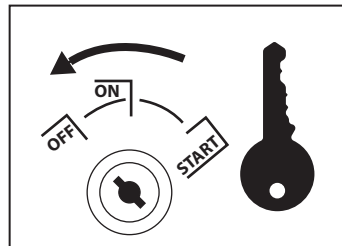
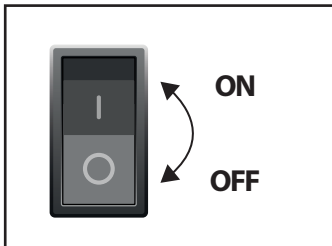

6.6. OIL SENSOR:

6.6.1. The oil sensor detects a drop in the oil level in the crank case and automatically stops the engine when oil level drops below a predetermined level.

6.6.2. When engine has stops automatically switch off the generator's circuit breaker and check the oil level. Refill with engine oil to the upper level as instructed, and then restart the engine.

6.6.3. If the engine does not start please recheck the oil level.

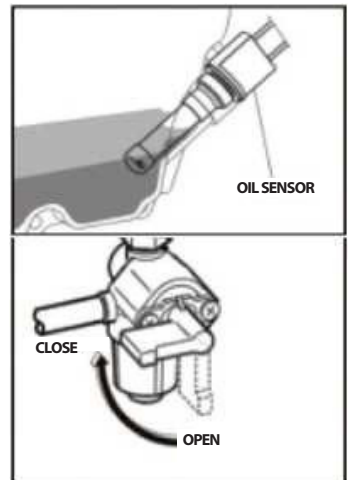

CAUTION: Do not remove the **SENSOR PROBE** when refilling with oil. Remove the oil filler cap on the opposite side of carburetor.

7. WATTAGE INFORMATION

7.1. Some appliances need a "surge" of energy/power when starting. This is commonly known as a "LAGGING Load".

7.2. This means that the amount of electrical power needed to start the appliance may exceed the amount needed to maintain its use

7.3. Electrical appliances and tools normally come with a label indicating voltage, cycles/Hz, amperage (amps) and electrical power needed to run the appliance or tool.

7.4. Check with your nearest branch with questions regarding power surges of certain appliances or power tools.

7.5. Electrical loads such as incandescent lamps and hot plates require the same wattage to start as is needed to maintain their use. This is commonly known as a "LEADING Load".

7.6. Loads such as fluorescent lamps require 1.5 to 2 times the indicated wattage during start-up.

7.7. Electrical motors require a large starting current. Power requirements depend on the type of motor and its use. Once enough "power" is attained to start the motor, the appliance will require only +-50% of the wattage in order to continue running.

7.8. Most electrical tools require 1.5 to 3 times their wattage for running under load during use. Loads such as submersible pumps and air compressors require a very large force to start. They need 3 to 5 times the normal running wattage in order to start.

NOTE: PLEASE REFER TO THE CONSUMPTION CHART AND LOAD CALCULATOR IN THE QUICK REFERENCE GUIDE BOOKLET.

8. MAINTENANCE SCHEDULE:

FOR ALL YOUR SERVICE, MAINTENANCE AND WARRANTY QUERIES PLEASE CONTACT YOUR LOCAL DEALER. PLEASE REFER TO THE BACK PAGE FOR ALL CONTACT INFORMATION.

8.1. DAILY INSPECTION:

Before starting the generator please check the following service items:

- Fuel level
- Excessive vibrations, noise
- Oil conditions
- Loose or broken bolts and nuts
- Gasoline or oil leakage
- Safe surroundings
- Air filter cleaning

8.2. PERIODIC MAINTENANCE:

Periodic maintenance is vital for the safe and efficient operation of the generator. Check the table below for periodic maintenance intervals.

IT IS ALSO NECESSARY FOR THE USER OF THIS GENERATOR TO CONDUCT THE MAINTENANCE AND ADJUSTMENTS ON THE EMISSION-RELATED PARTS LISTED BELOW TO KEEP THE EMISSION CONTROL SYSTEM EFFECTIVE.

The emission control system consists of the following parts:

- (1) Carburetor and internal parts
- (2) Cold start enrichment system (if applicable)
- (3) Intake manifold (if applicable)
- (4) Air cleaner elements
- (5) Spark plug
- (6) Magneto or electronic ignition system
- (7) Spark advance/retard system (if applicable)
- (8) Exhaust manifold (if applicable)
- (9) Hoses, belts, connectors and assemblies

The maintenance schedule indicated in the table is based on normal generator operation. Should the generator be operated in extremely dusty conditions or in heavier loading conditions, the maintenance intervals must be shortened. This will depend on the contamination of oil, clogging of filter elements and the wear and tear of parts.

8.2.1 PERIODIC MAINTENANCE TABLE:

MAINTENANCE ITEMS	EVERY 8 HOURS (DAILY)	EVERY 20 HOURS	EVERY 100 HOURS (WEEKLY)	EVERY 200 HOURS (MONTHLY)	EVERY 500 HOURS	EVERY 1000 HOURS
CLEAN GENERATOR AND CHECK BOLTS AND NUTS	X					
CHECK AND REFILL ENGINE OIL	X					
REPLACE ENGINE OIL		INITIAL	EVERY 100 HOURS			
CLEAN SPARK PLUG			X			
CLEAN AIR FILTER			X			
REPLACE AIR FILTER ELEMENT				X		
CLEAN FUEL STRAINER				X		
CLEAN AND ADJUST SPARK PLUG AND ELECTRODES				X		
REPLACE SPARK PLUG					X	
REMOVE CARBON FROM CYLINDER HEAD						X
CLEAN AND ADJUST VALVE CLEARANCE						X
CLEAN AND ADJUST CARBURETOR					X	
CLEAN AND REPLACE CARBON BRUSHES					X	
REPLACE FUEL LINES					X	
OVERHAUL ENGINE	IF AND WHEN REQUIRED					

*Note: The initial oil change should be performed after the first twenty (20) hours of operation thereafter only change the oil every one hundred (100) hours.

8.2.2. Before changing the oil, please try to look for a suitable way to dispose of old oil.

8.2.3. Do not pour it down drains, onto garden soil or into open streams. Follow your local zoning or environment instructions on proper disposal.

9. "HOW TO CONDUCT" MAINTENANCE

9.1. ENGINE OIL CHANGE:

We recommend that you change the engine oil every 100 hours (For a new engine please change the engine oil after the first 20 hours).

OIL CAPACITY:
IB-G3500 - 0,6 L

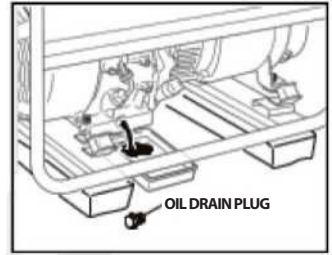

9.1.1. Drain the oil by removing the drain plug and the oil filler cap while the engine is still warm.

9.1.2. Once the oil has completely drained out reinstall the drain plug and fill the engine with oil until it reaches the upper level on the oil filler cap. **DO NOT OVER FILL.**

9.1.3. Only use clean high quality lubricating oil. Do not use old or dirty oil as this will affect the performance and longevity of the generator. This generator is fitted with an **OIL ALERT SENSOR** and will **NOT** start if there is insufficient oil in the sump/engine.

9.2. CLEANING AIR FILTER:

CAUTION: 

Do not wash the elements with kerosene, gasoline or oil.

A dirty air filter element will make the starting of the generator difficult. It will also cause the generator to under-perform and may cause permanent damage. .

Always keep the air filter element clean.

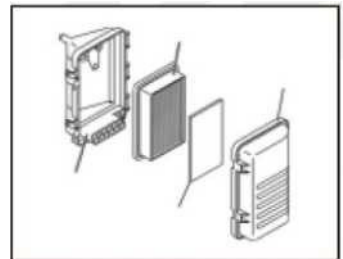

9.2.1. The urethane foam element must be washed with a cleaning detergent. After cleaning it ensure that it is dried properly before reinstalling.

Please clean every 100 hours

9.2.2. Clean the paper element by tapping and blowing it gently to remove dirt and dust. Never use oil to clean the paper element. **Please clean every 50 hours and replace every 200 hours.**

Please clean the air filter elements more often when operating in dusty environment.

9.3. CLEANING AND ADJUSTING SPARK PLUG:

9.3.1. If the spark plug is clogged with carbon, please clean it using a plug cleaner or wire brush.

9.3.2. Always check electrode gap after cleaning.
Adjust gap to 0.03 inches (0.7mm to 0.8mm).

Please use original **IBEA** spare parts only.

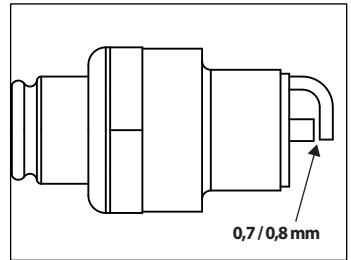

9.4. CLEANING FUEL STRAINER:

Please note that dirt and water in the fuel are removed by the fuel strainer.

9.4.1. Remove the strainer cup and clean it properly by removing the water and dirt collected.

9.4.2. Clean the screen and strainer cup with gasoline.

9.4.3. Fasten the cup tightly to the main body and ensure that there is no fuel leak.

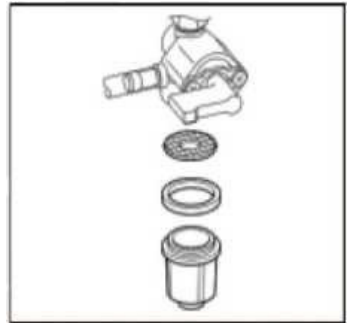

9.5. FUEL HOSE REPLACEMENT:

WARNING: 

Please take extreme caution when replacing the fuel hose as gasoline is extremely flammable and dangerous. **DO NOT SMOKE OR EXPOSE TO OPEN FLAMES** whilst doing it.

9.5.1. Please ensure that the fuel hose is replaced every 500 hours. Do not attempt to do it whilst their fuel cock is open.

9.5.2. Please replace the fuel hose immediately should a leak develop or if the fuel hose is perished.

9.6. CHECKING CARBON BRUSH:

9.6.1. When the brush becomes excessively worn its contact pressure with the slip ring changes and causes a rough surface on the slip ring resulting in irregular generator performance.

9.6.2. Check the carbon brush every 500 hours or if the generator performance is irregular.

9.6.3. If the brush is 0.2 inches (5mm) or less, please replace it with a new one immediately.

9.6.4. Remove the brush cover and disconnect the wire before removing the carbon brush.

9.6.5. Carefully note the carbon brush direction and relative position with the slip ring when installing a new brush.

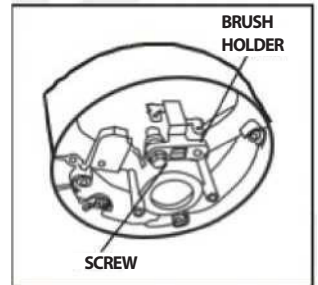
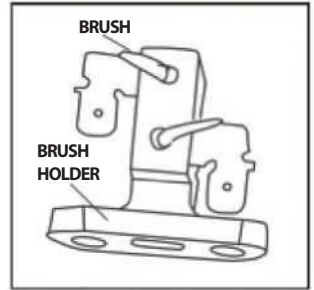

10. TRANSPORTING AND STORAGE:

10.1. Before transporting the generator please ensure that the fuel cock is in the "OFF" position.

CAUTION: 

Contact with a hot engine or exhaust system can cause severe burns and or fires, always allow for the engine to cool down prior to transporting and or storing.

Always ensure that the generator is transported and or stored in a flat horizontal position. Tilting of the unit may cause fuel spillage which may result in a fire.

10.2. Before storing the generator for an extended period of time please ensure that the area of storage is free from excessive water, dust and humidity. Please follow the table below:

STORAGE TIME	RECOMMENDED MAINTENANCE
0 - 1 MONTH	NO PREPARATION REQUIRED
1 - 2 MONTHS	DRAIN OUT ORIGINAL FUEL IN THE FUEL TANK AND REPLACE WITH CLEAN FUEL
2 - 12 MONTHS	<ul style="list-style-type: none"> • DRAIN OUT ORIGINAL FUEL IN THE FUEL TANK AND REPLACE WITH CLEAN FUEL • EMPTY ALL FUEL FROM THE CARBURETOR • EMPTY FUEL FROM THE FUEL SEDIMENT CUP
>12 MONTHS	<ul style="list-style-type: none"> • DRAIN OUT ORIGINAL FUEL IN THE FUEL TANK AND REPLACE WITH CLEAN FUEL • EMPTY ALL FUEL FROM THE CARBURETOR • EMPTY FUEL FROM THE FUEL SEDIMENT CUP • REMOVE THE SPARK PLUG AND FILL A TEASPOON OF 4 STROKE ENGINE OIL INTO THE CYLINER. TURN THE ENGINE SLOWLY BY PULLING ON THE RECOIL STARTER. REINSTALL THE SPARK PLUG • DRAIN THE OLD OIL AND REPLACE WITH CLEAN OIL • AFTER REMOVAL FROM STORAGE, DRAIN THE STORED FUEL INTO A SUITABLE CONTAINER AND REPLACE WITH FRESH FUEL BEFORE STARTING
<ul style="list-style-type: none"> • DRAIN THE CARBURETOR BY LOOSENING THE DRAIN SCREW. DRAIN THE FUEL INTO A SUITABLE CONTAINER. REINSTALL THE DRAIN PLUG. • HAVING SWITCHED THE FUEL COCK OFF, REMOVE THE SEDIMENT CUP, EMPTY THE FUEL, THEN REINSTALL THE CUP AND SECURE IT PROPERLY. 	

NEVER STORE THE GENERATOR INSIDE A HOUSE OR OFFICE. DO NOT STORE THE GENERATOR WHERE IT IS SUSCEPTIBLE TO RAIN OR WATER.

11. TROUBLESHOOTING:

If the generator engine fails to start after several attempts and if there is no electricity available at the output socket, then please check the chart below. If the generator still fails to start or generate electricity, then please contact your local dealer.

WHEN THE ENGINE FAILS TO START:

Check if choke lever is in its proper position.	Set the choke lever to the "CLOSE" position.
Check if fuel cock is open.	If it is closed then open it.
Check the fuel level.	If empty, then refill the fuel. Be careful not to overfill.
Check if engine switch is in the "OFF" position.	Turn engine switch to the "ON" position.
Check to make sure that the generator is not connected to an appliance.	If it is connected to an appliance then turn off the power switch on the appliance and unplug it.
Check the spark plug in case the spark plug cap is loose.	If it is loose then push the spark plug cap back tightly onto the spark plug.
Check spark plug for carbon build-up.	Remove the spark plug and clean the electrode or replace the park plug with a new one.

WHEN THERE IS NO ELECTRICITY AT THE RECEPTACLE/SOCKET:

<p>Check to make sure that the circuit breaker is in the "ON" position.</p>	<p>After making sure that the total wattage of the electrical appliance is within permissible limits and there are no defects in the appliances, turn the circuit breaker to the "ON" position. If the circuit breakers continue to trip then please contact your local dealer.</p>
<p>Check AC and DC terminal for a possible loose connection.</p>	<p>Secure the connection if necessary.</p>
<p>Check to see if any appliance is connected whilst trying to start the generator.</p>	<p>Turn off the switch on the appliance and disconnect the appliance cable/plug from the receptacle/socket. Reconnect only after the generator has started and is running smoothly.</p>
<p>Low and or irregular power output from the generator.</p>	<p>Check if the carbon brushes are excessively worn and replace if necessary.</p>



12. TECHNICAL DATA:

ENG - Generator Model		IB-G3500
Engine	Model	SR225
	Displacement	223 cc
	Starter	Recoil
	Battery	No
	Fuel Tank Capacity	15 L
Generator	Rated Output Frequency	50Hz
	Rated AC Output	230V
	Rated Power Output	3000W
	Maximum Power Output	3100W
Control Panel	Switch	Yes
	Circuit Breaker	Yes
	Voltmeter	Yes
Wheels	Trolley Kit	Yes
Dimensions	Size (mm)	650x600x500

13. WARRANTY

This machine has been conceived and manufactured through the most modern productive techniques. The manufacturer guarantees its products for a period of 24 months from the date of purchase except for professional continuous service products, used for work on behalf of third parties, for which the warranty is 12 months from purchase date.

WARRANTY CONDITIONS

The guarantee is recognized from the date of purchase. The construction company replaces defective parts free of charge in the material, workmanship and production. The warranty does not cover the replacement of the machine. The technical staff will take care of the problem within the time limits granted by organizational needs and, in any case, in the shortest possible time. No delay will give rise to requests for damages nor to the request for extension of the guarantee itself. To request warranty service, you must show, to authorized personnel, the warranty certificate stamped by the dealer, completed in all its parts and accompanied by the purchase invoice or receipt or other returned document fiscally mandatory and proving the date of purchase.

The guarantee lapses in case of:

- No obvious maintenance
- Incorrect use or tampering with the product
- Use of unsuitable lubricants
- Use of non-original spare parts or accessories
- Repair work carried out by unauthorized personnel

The manufacturer excludes from the warranty all parts subject to normal wear and tear of operation.

Any damage caused during transport must be immediately reported to the carrier, under penalty of forfeiture of the guarantee.

The manufacturer is not liable for any direct or indirect damages caused to people or things, from machine failures or resulting from forced suspension prolonged use of the same.

The images in this manual are for illustrative purpose only and may differ from the actual appearance of the product. The information contained in this manual are subject to change without notice.



DECLARATION OF CONFORMITY

(Annex II A directive 2006/42/CE)



The Manufacturer

IBEA s.r.l. - Via Milano 15/17 - 21049 Tradate (VA) - ITALY

Of the machine:

Type

Low power

gasoline generator set

Model

IB-G3500

Year of manufacturing

2022

Declares, under its own responsibility, that the above mentioned machine complies with the provisions of the following Directives and subsequent amendments:

2006/42/CE

Machinery Directive

2014/30/UE

Electromagnetic Compatibility
Directive

2000/14/CE + 2005/88/CE

Noise Emissions Directive

Applied Standards

EN ISO 12100:2010

EN ISO 8528-13:2016

EN 61000-6-1:2007

EN 55012:2007+A1

EN ISO 3744:1995

ISO 8528-10:1998

CONFORMITY ASSESSMENT PROCEDURES FOLLOWED

Evaluation procedure: Annex VI proc.1 - Noise Emissions Directive 2000/14/CE

Notified Entity: Vericert Srl – NB 1878

Via Luigi Masotti, 5 – 48124 Fornace Zarattini – Ravenna (RA)

Certificate Number: N°1878EA350CT1222 - 16.12.2022 Rev. 00

Measured sound power: 93 dB

Guaranteed sound power: 96 dB

It also declares that the person authorized to compile the file, established in the European Community, is:
Ing. Alberto Griffini, via Milano, 15/17 - 21049 Tradate (VA) - ITALY

Data
16/12/2022

Luogo
Tradate (VA)
ITALY

Firma

Alberto Griffini
(Legal representative)

CONTENU

1. LES PRÉCAUTIONS GÉNÉRALES DE SÉCURITÉ:	63
2. INFORMATIONS SUR LA SÉCURITÉ ÉLECTRIQUE:	64
3. LES AUTOCOLLANTS DE SÉCURITÉ ET LES EXPLICATIONS:	66
4. COMPOSANTS:	67
5. LES CONTRÔLES PRÉOPÉRATIONNELS:	68
6. LES PROCÉDURES OPÉRATIONNELLES:	72
7. INFORMATIONS SUR LA PUISSANCE:	78
8. LE PROGRAMME D'ENTRETIEN:	79
9. ENTRETIEN "COMMENT FAIRE":	81
10. LE TRANSPORT ET LE STOCKAGE:	83
11. LE DÉPANNAGE:	85
12. CARACTÉRISTIQUES TECHNIQUES:	87
13. GARANTIE:	88

IMPORTANT :

Nous vous remercions d'avoir acheté un groupe électrogène à essence Ibea (ci-après dénommé le « générateur »).

Ce manuel vous aidera à utiliser et à entretenir votre générateur. Ce manuel est la dernière version. En raison de l'amélioration et de la mise à niveau continues de ce produit, le fabricant se réserve le droit de modifier ce manuel sans préavis. Le fabricant n'assume aucune responsabilité pour les informations incorrectes contenues dans ce manuel. Ce manuel fait partie intégrante du générateur. Lorsque le générateur est transféré à d'autres, ce manuel doit être remis au nouveau propriétaire.

Certaines informations importantes de ce manuel seront indiquées de la manière suivante, voir ci-dessous. Les utilisateurs doivent accorder une attention particulière à ces instructions.

La gamme de GÉNÉRATEURS IBEA est sûre et fiable, mais une utilisation incorrecte de ces produits peut provoquer des blessures ou endommager votre machine. Veuillez lire attentivement ce manuel avant de l'utiliser car ce produit doit être utilisé en stricte conformité avec ce manuel.

AVIS IMPORTANTS :

VEUILLEZ ACCORDER UNE ATTENTION PARTICULIÈRE AUX DÉCLARATIONS PRÉCÉDÉES DES MOTS SUIVANTS :



DANGER

Cela indique une situation dangereuse qui, si elle n'est pas évitée, entraînera la mort ou des blessures graves.



AVERTISSEMENT

Cela indique une situation dangereuse qui, si elle n'est pas évitée, peut entraîner la mort ou des blessures graves.



ATTENTION

Cela indique une situation dangereuse qui, si elle n'est pas évitée, peut entraîner des blessures.

1. LES PRÉCAUTIONS GÉNÉRALES DE SÉCURITÉ :



Danger



Avertissement



Attention

1.1. Un « NON-INITIÉ » et ou des « ENFANTS » peuvent ne pas reconnaître les dangers possibles de l'utilisation d'un générateur. Nous recommandons que seule une personne compétente fasse fonctionner le générateur.

1.2. Le carburant est combustible et s'enflamme facilement. Ne pas faire le plein pendant le fonctionnement.

1.3. Ne faites pas le plein en fumant ou à proximité d'une flamme nue. Ne débordez pas et ne renversez pas de carburant. Si cela se produit, nettoyez correctement le carburant sur et autour du générateur avant de le faire fonctionner.

1.4. N'utilisez que le carburant spécifié pour faire fonctionner le générateur.

1.5. Certaines pièces du moteur à combustion interne sont chaudes et peuvent provoquer des brûlures. Faites attention aux panneaux d'avertissement sur le groupe électrogène.

1.6. Les gaz d'échappement des moteurs sont toxiques. Ne faites pas fonctionner le générateur dans une pièce non ventilée. En cas d'installation dans un local ventilé, des exigences supplémentaires en matière de protection contre l'incendie et l'explosion doivent être respectées.

1.7. Vérifiez régulièrement que les boulons et les écrous sont correctement serrés car ils peuvent se desserrer en raison des vibrations du générateur pendant son utilisation.

1.8. Avant d'utiliser le générateur, assurez-vous d'avoir vérifié le programme d'entretien périodique dans le manuel de l'opérateur.

1.9. Faites attention au câblage ou aux rallonges entre le générateur et l'appareil connecté. Si le fil se trouve sous le générateur ou en contact avec une partie vibrante, il peut se rompre et éventuellement provoquer un incendie, une panne du générateur ou un risque de choc électrique. Remplacez immédiatement les cordons endommagés.

1.10. Ne pas utiliser sous la pluie, dans des conditions humides ou mouillées, ou avec des mains mouillées. L'opérateur peut subir un choc électrique grave si le générateur est mouillé.

1.11. S'il est mouillé, essuyez-le et séchez-le bien avant de commencer. Ne versez pas d'eau directement sur le générateur, et ne le heurtez pas avec de l'eau.

1.12. Faites très attention à ce que toutes les procédures de mise à la terre soient respectées lors de chaque utilisation. Ne pas le faire peut être fatal.

1.13. Ne connectez pas le générateur à une ligne électrique commerciale. Le raccordement à une ligne électrique commerciale peut provoquer un court-circuit du générateur. Nous recommandons vivement l'utilisation d'un commutateur de transfert pour le raccordement à un circuit domestique.

1.14. Ne fumez pas lorsque vous manipulez la batterie. La batterie émet de l'hydrogène inflammable, qui peut exploser s'il est exposé à des cigarettes ou à des flammes nues. Maintenez la zone bien ventilée et éloignez les flammes nues/étincelles lors de la manipulation de la batterie.

1.15. Maintenez les enfants et toutes les personnes présentes à une distance sûre du générateur pendant son utilisation.

1.16. Il est absolument essentiel que vous connaissiez et compreniez l'utilisation sûre et appropriée de l'outil électrique ou de l'appareil que vous avez l'intention de connecter au générateur. Tous les opérateurs doivent lire, comprendre et suivre le manuel d'utilisation de l'outil/appareil. Les applications et les limites des outils et des appareils doivent être comprises. Conservez tous les manuels d'instructions dans un endroit sûr pour pouvoir les consulter ultérieurement.

1.17. Coupez toujours le disjoncteur du générateur lorsque vous ne l'utilisez pas.

2. INFORMATIONS SUR LA SÉCURITÉ ÉLECTRIQUE :

- 2.1.** L'équipement électrique, y compris les câbles, les cordons et les prises, ne doit pas être défectueux. Veuillez vérifier avant de l'utiliser.
- 2.2.** Ne branchez pas le générateur directement sur une prise de courant murale.
- 2.3.** Le générateur ne doit pas être connecté à d'autres sources telles que le réseau d'alimentation de la compagnie d'électricité. Dans les cas particuliers où le raccordement de secours à des systèmes électriques existants ou l'intégration à ces derniers est prévu, notez qu'il existe une exigence légale selon laquelle ces raccordements ou cette intégration ne peuvent être effectués que par une personne compétente.
- 2.4.** La protection contre les chocs électriques dépend des disjoncteurs qui sont spécialement adaptés au générateur. Si un disjoncteur doit être remplacé, il doit être remplacé par un disjoncteur ayant des caractéristiques nominales et de performance identiques.
- 2.5.** En raison des contraintes mécaniques élevées, il convient d'utiliser uniquement des câbles souples à gaine en caoutchouc résistant.
- 2.6.** Si le générateur est de construction de CLASSE II, la mise à la terre du générateur n'est pas nécessaire.

2.7. Ensembles de rallonge de cordon :

- 2.7.1.** Un câble flexible de 1 mm² peut absorber un maximum de 10 A, à condition que la longueur du câble ne dépasse pas 25 m.
- 2.7.2.** Un câble flexible de 1,5 mm² peut absorber un maximum de 10 A, à condition que la longueur du câble ne dépasse pas 35 m.
- 2.7.3.** Un câble flexible de 1,5 mm² peut absorber un maximum de 16 A, à condition que la longueur du câble ne dépasse pas 20 m.
- 2.7.4.** Un câble flexible de 2,5 mm² peut absorber un maximum de 10 A, à condition que la longueur du câble ne dépasse pas 65 m.
- 2.7.5.** Un câble flexible de 2,5 mm² peut absorber un maximum de 16 A, à condition que la longueur du câble ne dépasse pas 45 m.
- 2.7.6.** Un câble flexible de 4 mm² peut absorber un maximum de 10 A, à condition que la longueur du câble ne dépasse pas 100 m .
- 2.7.7.** Un câble flexible de 4 mm² peut absorber un maximum de 16 A, à condition que la longueur du câble ne dépasse pas 65 m.

2.8. LES RALLONGES ÉLECTRIQUES À BRANCHER :

Lorsqu'une longue rallonge électrique est utilisée pour connecter un appareil ou un outil au générateur, une certaine chute ou perte de tension se produit dans la rallonge, ce qui réduit la tension effective disponible pour l'appareil ou l'outil.

Le tableau ci-dessous a été préparé pour illustrer la perte de tension approximative lorsqu'une rallonge de 300 pieds (environ 100 mètres) est utilisée pour connecter un appareil ou un outil au générateur.

Section transversale nominale	A.W.G.	Courant admissible	Nombre de brins/ brins dia.	Résistance	Ampère actuel							Chute de tension	
					mm ²	No.	A	No./mm	/100m	1A	3A		5A
0,75	18	7	30/0,18	2,477	2,5V	8V	12,5V						
1,27	16	12	50/0,16	1,486	1,5V	5V	7,5V	12V	15V	18V			
2	14	17	37/0,26	0,952	1V	3V	5V	8V	10V	12V	15V		
3,5	12to10	23	45/0,32	0,517		1,5V	2,5V	4V	5V	6,5V	7,5V		
5,5	10 à 8	35	70/0,32	0,332		1V	2V	2.5v	3,5V	4V	5V		

3. LES AUTOCOLLANTS DE SÉCURITÉ ET LES EXPLICATIONS:

INSTRUCTION DE SÉCURITÉ



Veillez ne pas utiliser de générateur à l'intérieur. Les gaz d'échappement contiennent du monoxyde de carbone toxique qui peut causer des blessures et la mort.

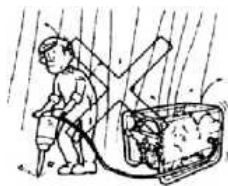

N'utilisez pas le générateur dans un environnement humide.

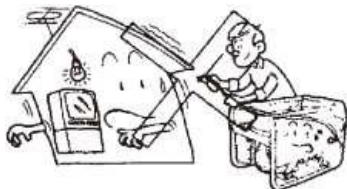

Veillez ne pas connecter le circuit électrique.

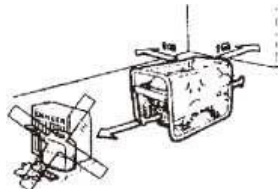

Gardez une distance de 1m de tout produit inflammable.



Ne pas fumer en faisant le plein de carburant .



Ne pas renverser.

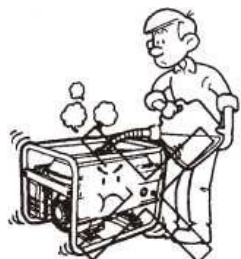

Arrêtez le moteur avant de faire le plein .

4. COMPOSANTS:

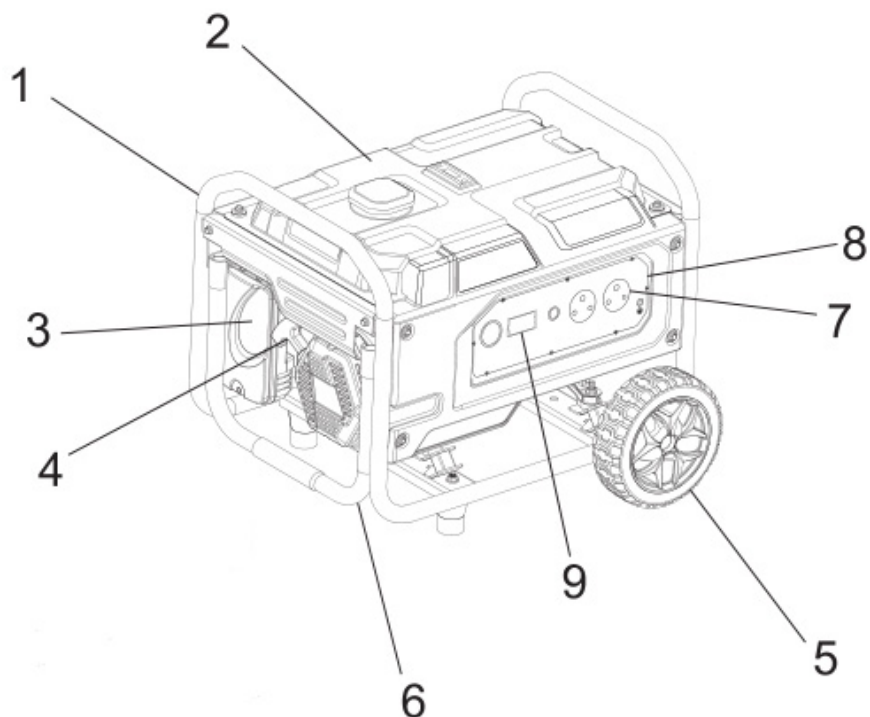

- (1) CADRE
- (2) RÉSERVOIR DE CARBURANT
- (3) FILTRE D'AIR
- (4) STARTER DE RECOIL
- (5) ROUE DE TROLLEY
- (6) POIGNÉE
- (7) SOCKET
- (8) PANNEAU DE CONTRÔLE
- (9) COMPTEUR NUMÉRIQUE

5. LES CONTRÔLES PRÉOPÉRATIONNELS:

LE CONTRÔLE DE L'HUILE MOTEUR:

Assurez-vous que le générateur est sur une surface plane et de niveau avant d'ajouter de l'huile.

Retirez le bouchon d'huile et vérifiez le niveau d'huile.

Ajoutez de l'huile au générateur si l'huile est en dessous de la ligne d'indicateur.

Assurez-vous toujours que votre huile moteur est propre.

BOUCHON DE REMPLISSAGE D'HUILE/JAUGE

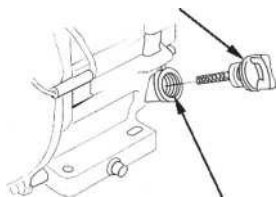

**TROUSSE DE REMPLISSAGE D'HUILE
(bord inférieur)**

NIVEAU MAXIMUM

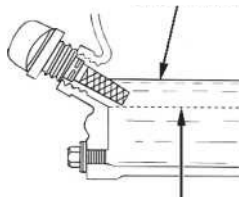

NIVEAU MINIMUM

CAPACITÉ D'HUILE POUR LES DIFFÉRENTS MODÈLES DE GÉNÉRATEURS :

IB-G3500 - 0,6 L

HUILE MOTEUR RECOMMANDÉE:

N'utilisez que de l'huile pour moteur 4 temps (API ou SE) ou une huile de qualité supérieure (SG, SH ou SJ). **SAE 10W-30** ou **10W-40** est recommandé pour une utilisation générale à toutes les températures. Si une huile à viscosité unique est utilisée, sélectionnez la viscosité appropriée pour la température moyenne dans votre région.

GRADATION UNIQUE	5KW						
	10KW						
	20KW						
	#20						
	#30						
MULTIGRADE	10W-30						
	10W-40						
TEMPÉRATURE AMBIANTE	-20	-10	0	10	20	30	40°C
	-4	14	32	50	68	86	104°F

VÉRIFIER LE CARBURANT DU MOTEUR:

AVERTISSEMENT: 

Ne faites pas le plein en fumant ou à proximité d'une flamme nue ou d'autres risques d'incendie potentiels.

CAPACITÉ DE CARBURANT POUR LES DIFFÉRENTS MODÈLES DE GÉNÉRATEURS :

IB-G3500 - 15 L

Utilisez la jauge de carburant pour vérifier le niveau de carburant.

Si le niveau de carburant est trop bas, ne faites le plein qu'avec du carburant sans plomb.

Assurez-vous d'utiliser la crépine du filtre à carburant.

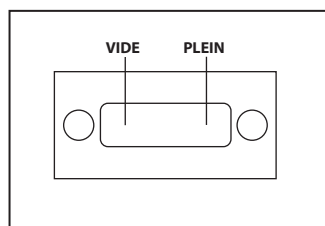
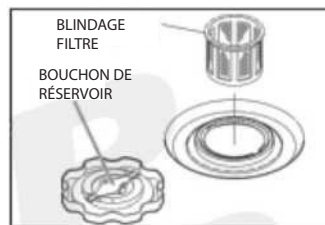

AVERTISSEMENT: 

Assurez-vous d'examiner chaque avertissement afin d'éviter les risques d'incendie. Ne remplissez pas le réservoir de carburant lorsque le moteur tourne ou est chaud. Veuillez vous assurer que le disjoncteur/robinet de carburant est fermé avant de faire le plein. Veillez à ne pas contaminer le carburant avec de la poussière, de la saleté, de l'eau ou d'autres liquides/objets étrangers. Veuillez nettoyer soigneusement tout le carburant renversé avant de démarrer le générateur.

Assurez-vous que le générateur est éloigné de toute flamme nue. Ne fumez pas pendant que vous faites le plein du générateur.

Avant de démarrer le générateur, veuillez vérifier les points suivants:

Vérifiez que le carburant ne fuit pas d'une partie du générateur.

Vérifiez que tous les écrous et boulons sont bien serrés sur le générateur.

Vérifiez l'absence de tout composant endommagé visible sur le générateur.

Vérifiez que le générateur ne repose pas sur ou à côté de tout câblage électrique.

VÉRIFIEZ L'ENVIRONNEMENT DU GÉNÉRATEUR:

AVERTISSEMENT:

Assurez-vous d'examiner chaque avertissement afin d'éviter les risques d'incendie. Veillez à ce que la zone environnante soit exempte de matières inflammables ou d'autres matières dangereuses. Maintenez le générateur à une distance d'au moins 1 mètre (3 pieds) de tout bâtiment ou autre structure. Ne faites fonctionner le générateur que dans un endroit sec et bien ventilé. Veillez à ce que le tuyau d'échappement soit exempt de tout objet étranger. Maintenez le générateur à l'écart des flammes nues. Ne fumez pas à proximité du générateur. Maintenez le générateur sur une surface plane et horizontale. N'essayez pas de bloquer les orifices d'aération du générateur avec du papier ou d'autres matériaux/objets

INSTALLATION DE LA BATTERIE (MODÈLE À DÉMARREUR ÉLECTRIQUE)

La capacité de la batterie recommandée est de 12V -24AH

AVERTISSEMENT:

Suivez les instructions très attentivement ; le non-respect de ces instructions peut entraîner des blessures ou la mort. N'utilisez que la capacité de batterie recommandée. Assurez-vous que le commutateur KEY/SWITCH est en position "STOP" avant de connecter ou de déconnecter la batterie. Vérifiez toujours que les bornes sont correctement connectées. Câble positif (+) vers la borne positive (+), câble négatif (-) vers la borne négative (-).

CÂBLE ROUGE : Borne positive (+) CÂBLE NOIR : Borne négative (-),

Veillez noter que le générateur ne démarrera pas si la connexion de la batterie n'est pas effectuée correctement. Assurez-vous de bien serrer les écrous et les boulons des bornes de la batterie. Débranchez les câbles de la batterie des bornes lors de la charge de la batterie. Veillez noter que lorsque vous chargez la batterie, nous recommandons une charge "TRICKLE/SLOW" . Cela permettra de prolonger la durée de vie de la batterie.

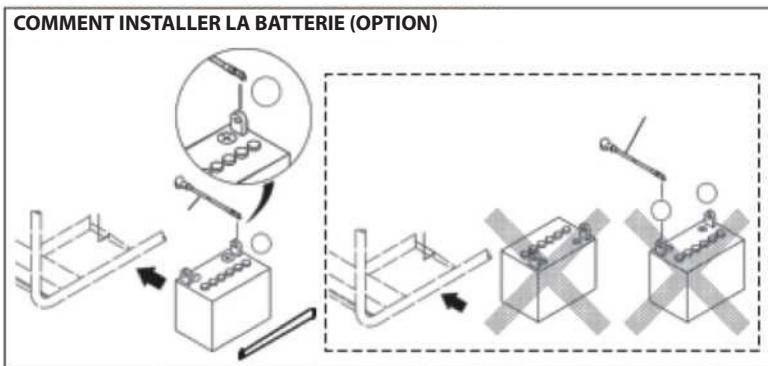

LA MISE À LA TERRE DU GÉNÉRATEUR:

Lors de la mise à la terre du générateur, connectez la cosse de mise à la terre du générateur au piquet de mise à la terre.

Si ce conducteur de mise à la terre ou cette électrode de mise à la terre n'est pas disponible, connectez la cosse de mise à la terre du générateur à la borne de mise à la terre de l'outil ou de l'appareil électrique.

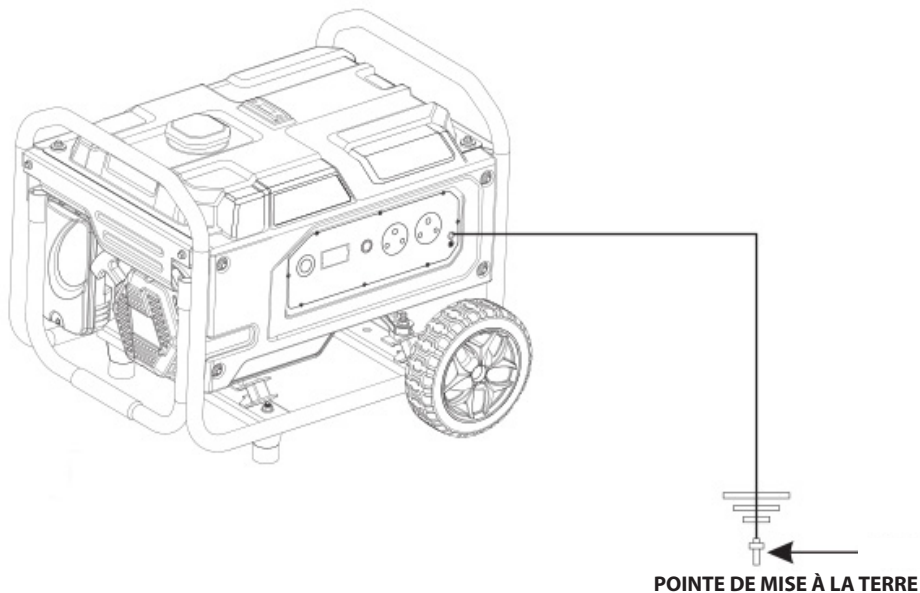

6. LES PROCÉDURES OPÉRATIONNELLES :

ATTENTION: 

Avant de démarrer le générateur, vérifiez toujours le niveau d'huile.

6.1.1. Mettez la « CLÉ » du moteur sur la position « ON/START ». (Pour les générateurs à démarrage manuel, il y aura un interrupteur et non une clé).

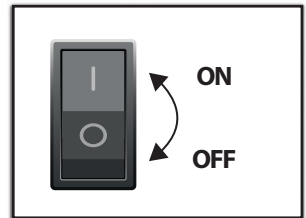

6.1.2. Mettez le disjoncteur sur la position « OFF ».

6.1.3. Ouvrez le robinet de carburant.

6.1.4. Tournez le levier de starter en position « CLOSE » si le moteur du générateur est froid.

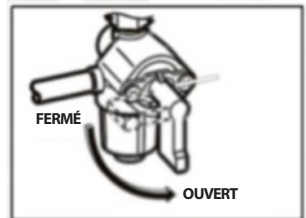

6.1.5. Pour les machines à démarrage manuel, tirez sur le démarreur à rappel jusqu'à ce que vous sentiez une résistance.

6.1.6. C'est le point de « compression ». Remettez la poignée dans sa position initiale, puis tirez rapidement.

6.1.7. Si le moteur du générateur ne démarre pas après plusieurs tentatives, répétez les procédures ci-dessus en remettant le bouton du starter en position « OPEN ».

6.1.8. Ne tirez pas complètement sur la corde du démarreur à rappel.

6.1.9. Après avoir démarré le générateur, laissez la poignée du démarreur revenir à sa position initiale tout en la tenant.

Pour les modèles de générateurs IB-G3500, veuillez vous référer à la Figure 2.

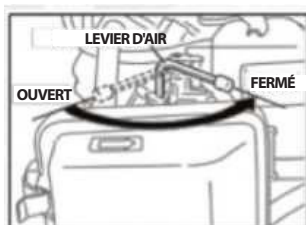

Figure 1

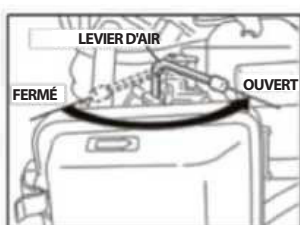
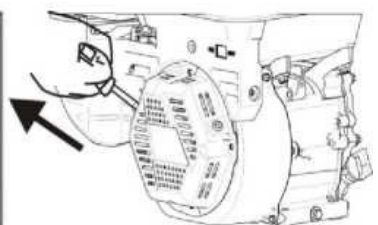
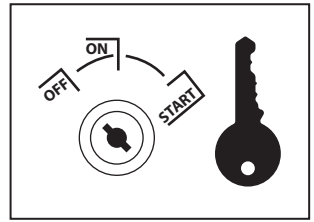

Figure 2



6.1.10. Pour les machines à démarrage électrique/à clé, insérez la clé dans à l'allumage et tournez la clé dans le sens des aiguilles d'une montre jusqu'à la position « ON ».



6.1.11. Tournez ensuite la clé d'un (1) tour de plus dans un sens ou dans l'autre dans le sens des aiguilles d'une montre jusqu'à la position « START ».

Cela enclenchera le moteur du démarreur et cela fera démarrer le générateur.

NOTE: Si vous démarrez le générateur pour la première fois, nous vous recommandons d'utiliser le démarreur à rappel.

ATTENTION: 

N'essayez pas de faire tourner le moteur du démarreur pendant plus de 5 secondes en continu. Si le moteur du générateur ne démarre pas, remettez la clé à la position « ON » et attendez environ 10 secondes avant de tenter de le faire démarrer à nouveau. Ne tournez pas l'interrupteur à clé en position « START » lorsque le moteur du générateur est en marche, car cela pourrait endommager le démarreur. Lorsque vous tentez de démarrer le moteur du générateur à l'aide du démarreur à rappel, assurez-vous que la clé est en position « ON » avant de tirer la poignée du démarreur à rappel.

6.1.12. Après le démarrage du moteur, veuillez remettre le levier du starter en position « OPEN ».

Pour le modèle de générateur IB-G3500 veuillez vous référer à la Figure 2.

6.1.13. Laissez toujours le moteur du générateur chauffer suffisamment

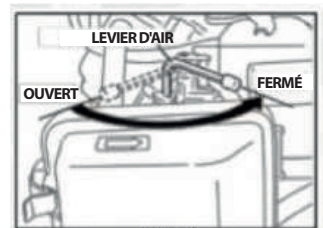

Figure 1

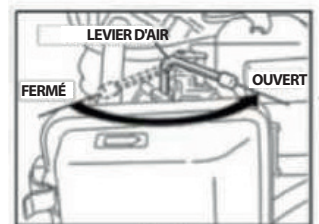

Figure 2

6.2. L'UTILISATION D'APPAREILS ÉLECTRIQUES:

AVERTISSEMENT:

Assurez-vous que l'appareil est éteint avant de le connecter au générateur.
Ne déplacez pas le générateur lorsqu'il est en marche.

6.2.1. APPLICATION AC:

6.2.2. Vérifiez que la tension du voltmètre est suffisante.

6.2.3. Ce générateur a été correctement testé, ajusté et réglé en usine.

6.2.4. Si le générateur ne produit pas la tension spécifiée veuillez contacter le revendeur.

6.2.5. Éteignez le(s) interrupteur(s) de l'appareil(s) électrique(s) avant de le(s) connecter au générateur.

6.2.6. Insérez la (les) fiche(s) de l'appareil (des appareils).

6.2.7. Vérifiez l'ampérage des prises de courant utilisées en vous référant au TABLEAU et veillez à ne pas prendre un courant dépassant l'ampérage spécifié.

6.2.8. Vérifiez que la puissance totale de tous les appareils branchés sur le générateur ne dépasse pas la puissance nominale du générateur.

6.2.9. Allumez l'interrupteur de l'appareil.

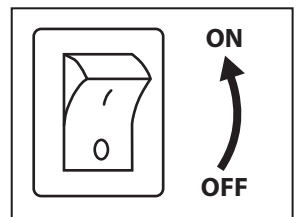
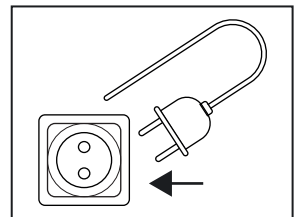
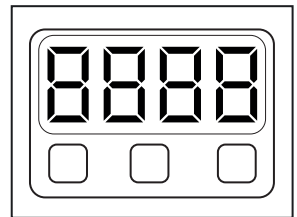

NOTE: Si le disjoncteur se déclenche pendant le fonctionnement, le générateur est surchargé ou l'appareil est défectueux. Arrêtez immédiatement le générateur et vérifiez que l'appareil et/ou le générateur ne sont pas surchargés.

6.3. RACCORDEMENT AUX CIRCUITS DOMESTIQUES (CÂBLAGE DE LA MAISON)

AVERTISSEMENT:

Si un générateur doit être raccordé aux lignes électriques résidentielles ou commerciales pour une alimentation de secours pendant une panne de courant, tous les raccordements doivent être effectués par une personne compétente ou un électricien agréé. Un défaut de connexion ou une connexion incorrecte peut entraîner la mort, des blessures corporelles, des dommages au générateur, des dommages aux appareils, des dommages au câblage du bâtiment, ou même un incendie.

6.3.1. Lors du raccordement du générateur au câblage de la maison, la puissance de sortie du générateur doit être prise dans la prise de courant 230V.

6.3.2. Un commutateur de transfert doit être installé pour transférer la charge de la source d'alimentation commerciale au générateur. Cet interrupteur est nécessaire pour éviter les accidents causés par la reprise après une panne de courant. Utilisez un commutateur de transfert de capacité correcte. Installez le commutateur de transfert entre le compteur et le boîtier de fusibles ou de disjoncteurs CA.

ATTENTION:

Si le fil neutre du câblage de la maison est mis à la terre, veillez à mettre à la terre la borne de terre du générateur. Un choc électrique peut se produire si cette procédure n'est pas respectée.

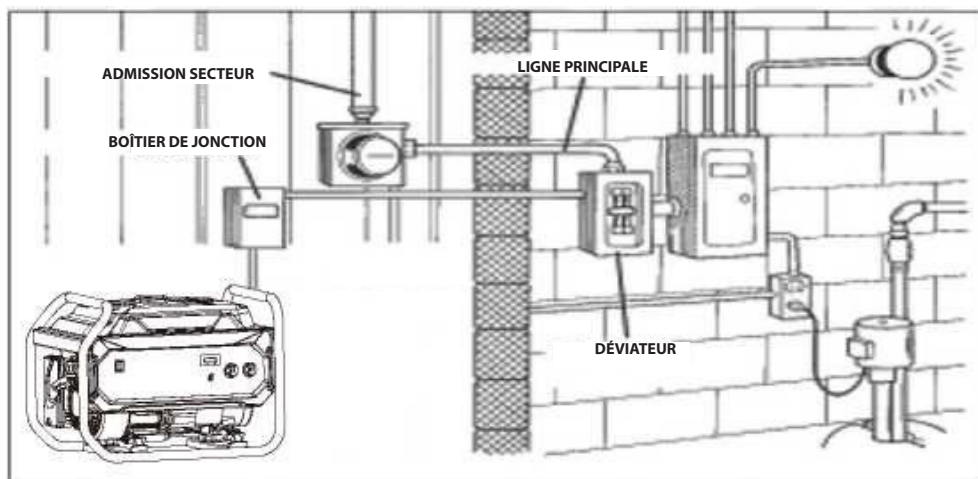

6.4. CHARGER LA BATTERIE:

NOTE: Il peut être nécessaire de charger la batterie directement après l'achat. Il est recommandé de charger complètement la batterie avec un chargeur de batterie lors de la première charge lente/trickle.

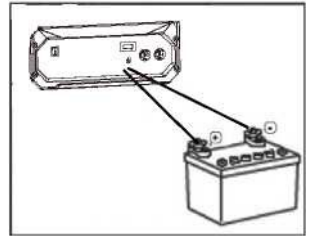

6.4.1. APPLICATION DC:

6.4.1.1. Connectez la borne positive (rouge) du générateur à la borne positive (+) de la batterie.

6.4.1.2. Connectez la borne négative (noire) du générateur à la borne négative (-) de la batterie.

6.4.1.3. Utilisez le démarreur à rappel pour démarrer le générateur ; la batterie commencera alors à se charger pendant que le générateur fonctionne.

Note : Les sorties CA et DC peuvent être utilisées en même temps, à condition que la sortie totale ne dépasse pas la puissance nominale du générateur.

6.4.2. CHARGEUR DE BATTERIE:

6.4.2.1. Débranchez les câbles de la batterie avant/pendant la charge de la batterie.

6.4.2.2. Assurez-vous que le chargeur de batterie est correctement connecté.

6.4.2.3. Veuillez noter que nous recommandons une charge lente.

6.4.2.4. Une fois la batterie entièrement chargée, rebranchez-la au générateur.

6.4.3. PRÉCAUTIONS DE SÉCURITÉ PENDANT LA CHARGE:

6.4.3.1. Un gaz d'hydrogène explosif est déchargé par les trous de ventilation de la batterie pendant le processus de charge.

6.4.3.2. Le liquide électrolytique peut brûler vos yeux et vos vêtements. Soyez extrêmement prudent et évitez tout contact. En cas de contact, laver immédiatement la zone affectée avec de grandes quantités d'eau ou de lait et consulter un médecin pour le traitement.

6.4.3.3. Lors de la charge d'une batterie de grande capacité ou de la décharge totale d'une batterie, un courant excessif peut obliger le disjoncteur DC à se fermer. Dans ce cas, utilisez un chargeur de batterie pour charger une grande batterie avec une sortie CA.

6.4.3.4. Les défauts de la batterie peuvent entraîner la mise hors tension du disjoncteur DC. Vérifiez la batterie avant de remplacer le disjoncteur DC.

6.5. L'ARRÊT DU GÉNÉRATEUR:

6.5.1. Mettez l'appareil électrique hors tension et débranchez le cordon de l'appareil prise de courant du générateur.

6.5.2. Mettez le disjoncteur sur la position « OFF ».

6.5.3. Laissez le moteur refroidir pendant environ trois minutes à vide avant de l'éteindre.

6.5.4. Pour les modèles à démarreur à rappel, mettez l'interrupteur en position « OFF ».

6.5.5. Pour les modèles à démarreur électrique, mettez l'interrupteur à clé sur la position « OFF ».

6.5.6. Fermez le robinet de carburant.

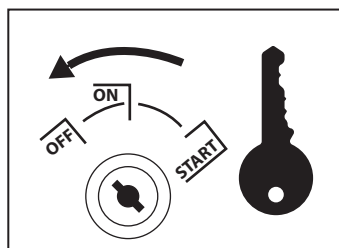
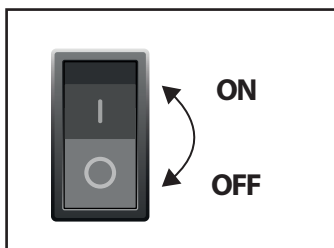

6.6. DÉTECTEUR D'HUILE:

6.6.1. Le capteur d'huile détecte une baisse du niveau d'huile dans le carter et arrête automatiquement le moteur lorsque le niveau d'huile descend en dessous d'un niveau prédéterminé.

6.6.2. Lorsque le moteur s'arrête automatiquement, coupez le disjoncteur du générateur et vérifiez le niveau d'huile. Remplissez d'huile moteur jusqu'au niveau supérieur comme indiqué, puis redémarrez le moteur.

6.6.3. Si le moteur ne démarre pas, vérifiez à nouveau le niveau d'huile.

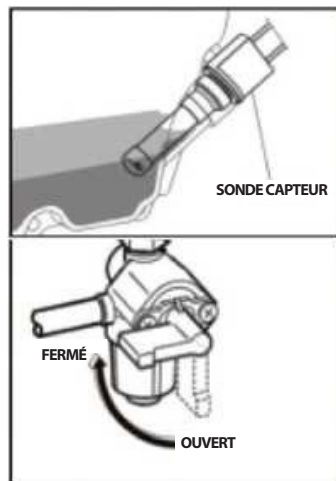

ATTENTION:

Ne retirez pas la **SONDE DU DÉTECTEUR** détecteur d'huile lorsque vous faites le plein d'huile. Retirez le bouchon de remplissage d'huile sur le côté opposé du carburateur.

7. INFORMATIONS SUR LA PUISSANCE:

7.1. Certains appareils ont besoin d'une « poussée » d'énergie/de puissance au démarrage. C'est ce que l'on appelle communément une « charge en ATTENTE ».

7.2. Cela signifie que la quantité d'énergie électrique nécessaire pour démarrer l'appareil peut dépasser la quantité nécessaire pour maintenir son utilisation.

7.3. Les appareils et outils électriques sont normalement accompagnés d'une étiquette indiquant la tension, les cycles/Hz, l'ampérage (ampères) et la puissance électrique nécessaire pour faire fonctionner l'appareil ou l'outil.

7.4. Consultez votre agence la plus proche si vous avez des questions concernant les surtensions de certains appareils ou outils électriques.

7.5. Les charges électriques telles que les lampes à incandescence et les plaques chauffantes nécessitent la même puissance au démarrage que celle nécessaire pour maintenir leur utilisation. C'est ce que l'on appelle communément une « charge de PLOMB ».

7.6. Les charges telles que les lampes fluorescentes nécessitent 1,5 à 2 fois la puissance indiquée lors du démarrage.

7.7. Les moteurs électriques nécessitent un courant de démarrage important. Les besoins en énergie dépendent du type de moteur et de son utilisation. Une fois que la "puissance" est suffisante pour faire démarrer le moteur, l'appareil n'a besoin que de +-50% de la puissance pour continuer à fonctionner.

7.8. La plupart des outils électriques nécessitent 1,5 à 3 fois leur puissance en watts pour fonctionner en charge pendant leur utilisation. Les charges telles que les pompes submersibles et les compresseurs d'air nécessitent une force très importante pour démarrer. Ils ont besoin de 3 à 5 fois la puissance normale de fonctionnement pour démarrer.

NOTE: VEUILLEZ CONSULTER LE TABLEAU DE CONSOMMATION ET LE CALCULATEUR DE CHARGE DANS LA BROCHURE DU GUIDE DE RÉFÉRENCE RAPIDE.

8. LE PROGRAMME D'ENTRETIEN:

POUR TOUTES VOS DEMANDES DE SERVICE, D'ENTRETIEN ET DE GARANTIE, VEUILLEZ CONTACTER LE REVENDEUR.

8.1. INSPECTION QUOTIDIENNE:

Avant de fixer le générateur, veuillez vérifier les points d'entretien suivants:

- Niveau de carburant
- Bruit ou de vibrations
- État de l'huile
- Vis ou écrous desserrés
- Perte de fluide
- Sécurité de l'environnement de travail
- Nettoyage du filtre à air

8.2. L'ENTRETIEN PÉRIODIQUE:

L'entretien périodique est vital pour le fonctionnement sûr et efficace du générateur. Consultez le tableau ci-dessous pour connaître les intervalles d'entretien périodique.

IL EST ÉGALEMENT NÉCESSAIRE QUE L'UTILISATEUR DE CE GÉNÉRATEUR EFFECTUE L'ENTRETIEN ET LES RÉGLAGES DES PIÈCES RELATIVES AUX ÉMISSIONS ÉNUMÉRÉES CI-DESSOUS POUR MAINTENIR L'EFFICACITÉ DU SYSTÈME DE CONTRÔLE DES ÉMISSIONS.

Le système de contrôle des émissions se compose des éléments suivants:

- (1) Carburateur et pièces internes
- (2) Système d'enrichissement pour démarrage à froid (si applicable)
- (3) Collecteur d'admission (si applicable)
- (4) Éléments du filtre à air
- (5) Bougie d'allumage
- (6) Magnéto ou système d'allumage électronique
- (7) Système d'avance/retard à l'allumage (si applicable)
- (8) Collecteur d'échappement (le cas échéant)
- (9) Tuyaux, courroies, connecteurs et assemblages

Le calendrier d'entretien indiqué dans le tableau est basé sur un fonctionnement normal du générateur. Si le générateur est utilisé dans des conditions extrêmement poussiéreuses ou dans des conditions de charge plus importantes, les intervalles de maintenance doivent être raccourcis. Cela dépend de la contamination de l'huile, de l'encrassement des éléments filtrants et de l'usure des pièces.

8.2.1 TABLEAU D'ENTRETIEN PÉRIODIQUE:

ARTICLES DE MAINTENANCE	TOUTES LES 8 HEURES (QUOTIDIENNEMENT)	TOUT LES 20 HEURES	TOUTES LES 100 HEURES (HEBDOMADAIRE)	TOUTES LES 200 HEURES (MENSUELLES)	TOUTES LES 500 HEURES	TOUTES LES 1000 HEURES
NETTOYER LE GÉNÉRATEUR ET VÉRIFIER LES BOULONS ET LES ÉCROUS	X					
VÉRIFIER ET REMPLIR LE MOTEUR HUILE	X					
REPLACER L'HUILE MOTEUR		INITIAL	TOUTES LES 100 HEURES			
NETTOYER LA BOUGIE D'ALLUMAGE			X			
PULIRE IL FILTRO DELL'ARIA			X			
REPLACER LE FILTRE À AIR ÉLÉMENT				X		
NETTOYER LE FILTRE À CARBURANT				X		
NETTOYER ET RÉGLER LA BOUGIE ET LES ÉLECTRODES				X		
REPLACER LA BOUGIE D'ALLUMAGE					X	
ÉLIMINER LE CARBONE DE LA TETE DE CYLINDRE						X
NETTOYAGE ET RÉGLAGE DE LA VALVE CLERANCE						X
NETTOYER ET AJUSTER CARBURATEUR					X	
NETTOYAGE ET REPLACEMENT BROSSES EN CARBONE					X	
REPLACER LES CONDUITES DE CARBURANT					X	
RÉVISER LE MOTEUR	SI ET QUAND CELA EST NÉCESSAIRE					

*Note : La première vidange d'huile doit être effectuée après les vingt (20) premières heures de fonctionnement, puis toutes les cent (100) heures.

8.2.2. Avant de changer l'huile, veuillez essayer de trouver un moyen approprié de vous débarrasser de l'huile usagée.

8.2.3. Ne le versez pas dans les égouts, sur la terre du jardin ou dans les cours d'eau ouverts. Suivez les instructions de votre zonage local ou de l'environnement sur l'élimination appropriée.

9. ENTRETIEN «COMMENT FAIRE»

9.1. CHANGEMENT D'HUILE MOTEUR :

Nous vous recommandons de changer l'huile moteur toutes les 100 heures (pour un moteur neuf, veuillez changer l'huile moteur après les 20 premières heures).

CAPACITÉ EN HUILE:

IB-G3500 - 0,6 L

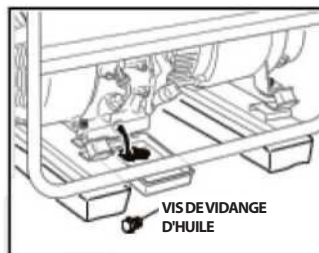

9.1.1. Vidangez l'huile en retirant le bouchon de vidange et le bouchon de remplissage d'huile lorsque le moteur est encore chaud.

9.1.2. Une fois l'huile complètement vidangée, remettez le bouchon de vidange en place et remplissez le moteur d'huile jusqu'à ce qu'elle atteigne le niveau supérieur du bouchon de remplissage d'huile. **NE PAS TROP REMPLIR.**

9.1.3. N'utilisez que de l'huile lubrifiante propre et de qualité. N'utilisez pas d'huile ancienne ou sale car cela affecterait les performances et la longévité du générateur. Ce générateur est équipé d'un **DETECTEUR D'ALERTE D'HUILE** et **NE** démarrera **PAS** s'il n'y a pas assez d'huile dans le carter/moteur.

9.2. LE NETTOYAGE DU FILTRE À AIR :

ATTENTION: 

Un élément de filtre à air sale rendra le démarrage du générateur difficile. Cela entraînera également une sous-performance du générateur et peut causer des dommages permanents. **Maintenez toujours l'élément du filtre à air propre.**

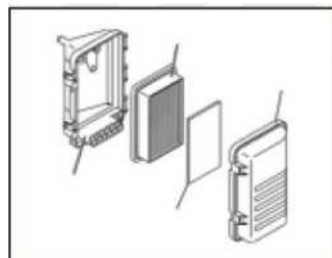

9.2.1. L'élément en mousse d'uréthane doit être lavé avec un détergent de nettoyage. Après l'avoir nettoyé, assurez-vous qu'il est bien séché avant de le réinstaller.

Veuillez nettoyer toutes les 100 heures.

9.2.2. Nettoyez l'élément en papier en le tapant et en le soufflant doucement pour enlever la saleté et la poussière. N'utilisez jamais d'huile pour nettoyer l'élément en papier. **Veuillez nettoyer toutes les 50 heures et remplacer toutes les 200 heures.**

Veuillez nettoyer les éléments du filtre à air plus souvent lorsque vous travaillez dans un environnement poussiéreux.

9.3. NETTOYAGE ET RÉGLAGE DE LA BOUGIE D'ALLUMAGE:

9.3.1. Si la bougie d'allumage est obstruée par du carbone, veuillez la nettoyer à l'aide d'un nettoyant pour bougie ou d'une brosse métallique.

9.3.2. Vérifiez toujours l'écartement des électrodes après le nettoyage. **Ajustez l'écart à 0,03 pouce (0,7 mm à 0,8 mm).**

Veuillez utiliser uniquement les pièces de rechange **IBEA** d'origine.

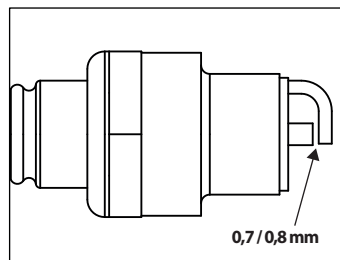

9.4. NETTOYAGE DU FILTRE À :

Veuillez noter que la saleté et l'eau présentes dans le carburant sont éliminées par le filtre à carburant.

9.4.1. Retirez la coupelle de la crépine et nettoyez-la correctement en enlevant l'eau et la saleté recueillies.

9.4.2. Nettoyez le tamis et la coupelle de la crépine avec de l'essence.

9.4.3. Fixez fermement la coupelle au corps principal et assurez-vous qu'il n'y a pas de fuite de carburant.

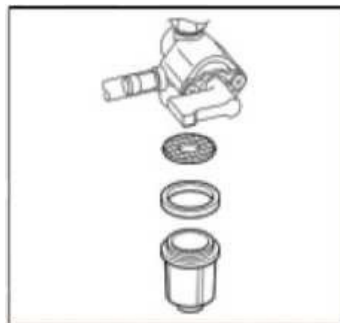

9.5. REMPLACEMENT DES TUYAUX DE CARBURANT:

AVERTISSEMENT: 

Veuillez faire preuve d'une extrême prudence lors du remplacement du tuyau de carburant, car l'essence est extrêmement inflammable et dangereuse. **NE PAS FUMER OU S'EXPOSER À DES FLAMMES NUES** pendant que vous le faites.

9.5.1. Veuillez à ce que le tuyau de carburant soit remplacé toutes les 500 heures. N'essayez pas de le faire lorsque leur robinet de carburant est ouvert.

9.5.2. Remplacez immédiatement le tuyau de carburant si une fuite se produit ou si le tuyau de carburant est endommagé.

9.6. VÉRIFICATION DU BALAI DE CHARBON :

9.6.1. Lorsque la brosse est excessivement usée, sa pression de contact avec la bague collectrice change et provoque une surface rugueuse sur la bague collectrice, ce qui entraîne des performances irrégulières du générateur.

9.6.2. Vérifiez le balai de charbon toutes les 500 heures ou si les performances du générateur sont irrégulières.

9.6.3. Si la brosse est de 5 mm ou moins, veuillez la remplacer immédiatement par une nouvelle.

9.6.4. Retirez le couvercle du balai et déconnectez le fil avant de retirer le balai de charbon.

9.6.5. Lors de l'installation d'un nouveau balai, notez soigneusement le sens du balai de charbon et sa position relative avec la bague collectrice.

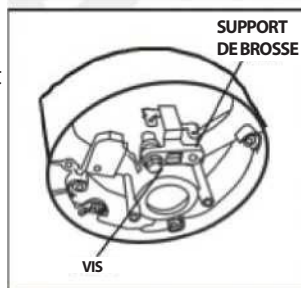
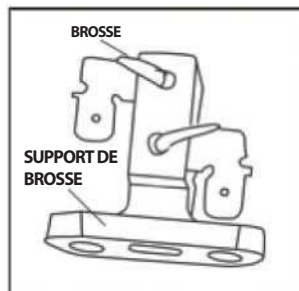

10. LE TRANSPORT ET LE STOCKAGE:

10.1. Avant de transporter le générateur, assurez-vous que le robinet de carburant est en position « OFF ».

ATTENTION:

Le contact avec un moteur ou un système d'échappement chaud peut provoquer de graves brûlures ou des incendies. Laissez toujours refroidir le moteur avant de le transporter ou de le stocker.

Veillez toujours à ce que le générateur soit transporté ou stocké à plat et à l'horizontale. Le basculement de l'appareil peut provoquer un déversement de carburant qui peut entraîner un incendie.

10.2. Avant de stocker le générateur pendant une période prolongée, assurez-vous que la zone de stockage est exempte d'eau, de poussière et d'humidité excessives. Veuillez suivre le tableau ci-dessous :

TEMPS DE STOCKAGE	ENTRETIEN RECOMMANDÉ
0 - 1 MOIS	AUCUNE PRÉPARATION REQUISE
1 - 2 MOIS	VIDANGER LE CARBURANT D'ORIGINE DANS LE RÉSERVOIR DE CARBURANT ET REMPLACER PAR CARBURANT PROPRE
2 - 12 MOIS	<ul style="list-style-type: none"> • VIDANGER LE CARBURANT D'ORIGINE DANS LE RÉSERVOIR DE CARBURANT ET LE REMPLACER PAR DU CARBURANT PROPRE • VIDER TOUT LE CARBURANT DU CARBURATEUR • VIDER LE CARBURANT DE LA CUVETTE DE SÉDIMENTATION
>12 MOIS	<ul style="list-style-type: none"> • VIDANGER LE CARBURANT D'ORIGINE DANS LE RÉSERVOIR DE CARBURANT ET LE REMPLACER PAR DU CARBURANT PROPRE • VIDER TOUT LE CARBURANT DU CARBURATEUR • VIDER LE CARBURANT DE LA CUVETTE DE SÉDIMENTATION • RETIREZ LA BOUGIE ET VERSEZ UNE CUILLÈRE À CAFÉ D'HUILE POUR MOTEUR 4 TEMPS DANS LE CYLINDRE. FAITES TOURNER LE MOTEUR LENTEMENT EN TIRANT SUR LE DÉMARREUR À RAPPEL. RÉINSTALLER LA BOUGIE • VIDANGER L'HUILE USAGÉE ET LA REMPLACER PAR DE L'HUILE PROPRE • APRÈS LE DÉSTOCKAGE, VIDANGER LE CARBURANT STOCKÉ DANS UN RÉCIPIENT APPROPRIÉ ET LE REMPLACER PAR DU CARBURANT FRAIS AVANT DE DÉMARRER
<ul style="list-style-type: none"> • VIDangez le carburateur en desserrant la vis de vidange. Vidangez le carburant dans un récipient approprié. Réinstaller le bouchon de vidange. • APRÈS AVOIR FERMÉ LE ROBINET DE CARBURANT, RETIREZ LA COUPELLE DE SÉDIMENT, VIDÉZ LE CARBURANT, PUIS RÉINSTALLEZ LA COUPELLE ET FIXEZ-LA CORRECTEMENT. 	

NE STOCKEZ JAMAIS LE GÉNÉRATEUR À L'INTÉRIEUR D'UNE MAISON OU D'UN BUREAU. NE PAS STOCKER LE GÉNÉRATEUR DANS UN ENDROIT OÙ IL EST EXPOSÉ À LA PLUIE OU À L'EAU.

11. LE DÉPANNAGE :

Si le moteur du générateur ne démarre pas après plusieurs tentatives et s'il n'y a pas d'électricité disponible à la prise de sortie, veuillez consulter le tableau ci-dessous. Si le générateur ne démarre toujours pas ou ne produit pas d'électricité, veuillez contacter le revendeur.

LORSQUE LE MOTEUR NE DÉMARRE PAS:

Vérifiez si le levier de calage est dans sa bonne position.	Placez le levier du starter sur la position « CLOSE »
Vérifiez si le robinet de carburant est ouvert.	S'il est fermé, ouvrez-le.
Vérifiez le niveau de carburant.	S'il est vide, faites le plein de carburant. Veillez à ne pas trop remplir.
Vérifiez si l'interrupteur du moteur est sur la position « OFF ».	Mettez l'interrupteur du moteur sur la position « ON »
Vérifiez que le générateur n'est pas connecté à un appareil.	S'il est connecté à un appareil, éteignez l'interrupteur de l'appareil et débranchez-le.
Vérifiez la bougie d'allumage au cas où le capuchon de la bougie serait desserré.	S'il est desserré, repoussez le capuchon de la bougie sur la bougie.
Vérifiez que la bougie d'allumage ne présente pas d'accumulation de carbone.	Retirez la bougie et nettoyez l'électrode ou remplacez la bougie par une nouvelle.

LORSQU'IL N'Y A PAS D'ÉLECTRICITÉ DANS LA PRISE DE COURANT:

Vérifiez que le disjoncteur est sur la position « ON ».	Après vous être assuré que la puissance totale de l'appareil électrique se situe dans les limites autorisées et que les appareils ne présentent aucun défaut, mettez le disjoncteur sur la position « ON ». Si les disjoncteurs continuent à se déclencher, veuillez contacter le revendeur.
Vérifiez que les bornes AC et DC ne sont pas desserrées	Sécurisez la connexion si nécessaire.
Vérifiez si un appareil est branché lorsque vous essayez de démarrer le générateur.	Éteignez l'interrupteur de l'appareil et débranchez le câble/la fiche de l'appareil de la prise de courant. Ne rebranchez qu'une fois que le générateur a démarré et qu'il fonctionne correctement.
Puissance de sortie faible ou irrégulière du générateur.	Vérifiez si les balais de charbon sont excessivement usés et remplacez-les si nécessaire.

12. CARACTÉRISTIQUES TECHNIQUES:

FRA - Modèle du Générateur		IB-G3500
Moteur	Modèle	SR225
	Cylindrée	223 cc
	Démarrage	Lanceur
	Batterie	Non
	Capacité du réservoir	15 L
Générateur	Fréquence de sortie nominale	50Hz
	Tension de sortie nominale	230V
	Puissance de sortie nominale	3000W
	Puissance de sortie maximale	3100W
Panneau de contrôle	Interrupteur	Oui
	Interrupteur de sécurité	Oui
	Voltmètre	Oui
Roues	Kit Trolley	Oui
Dimensions	Encombrement (mm)	650x600x500

13. GARANTIE

Cette machine a été conçue et construite en utilisant les techniques de fabrication les plus modernes. Le fabricant garantit ses produits pour une période de 24 mois à compter de la date d'achat, à l'exception des produits pour service professionnel continu, utilisés pour des travaux pour le compte de tiers, pour lesquels la garantie est de 12 mois à compter de la date d'achat.

CONDITIONS DE GARANTIE

La garantie commence à compter de la date d'achat. Le fabricant remplace gratuitement les pièces défectueuses dans les matériaux, le traitement et la production. La garantie ne couvre pas le remplacement de la machine.

Le personnel technique interviendra dans les délais impartis par les besoins organisationnels et, dans tous les cas, dans les plus brefs délais. Tout retard ne donnera lieu à aucune réclamation en dommages et intérêts ni à la demande de prolongation de la garantie proprement dite.

Pour demander une assistance sous garantie, il est nécessaire de montrer au personnel autorisé le certificat de garantie tamponné par le revendeur, entièrement rempli et accompagné de la facture d'achat ou du ticket ou de tout autre document légalement obligatoire et prouvant la date d'achat.

La garantie est annulée dans les cas suivants :

- Absence évidente de maintenance
- Utilisation incorrecte ou altération du produit
- Utilisation de lubrifiants inappropriés
- Utilisation de pièces de rechange non originales.
- Réparations effectuées par du personnel non autorisé

Le fabricant exclut de la garantie les pièces soumises à une usure normale.

Tout dommage causé pendant le transport doit être immédiatement signalé au transporteur, sous peine d'annulation de la garantie.

Le fabricant n'est pas responsable des dommages directs ou indirects causés aux personnes ou aux choses, par des pannes de machine ou résultant de la suspension prolongée et forcée de l'utilisation de celle-ci.

Les images contenues dans ce manuel sont uniquement à des fins d'illustration et peuvent être différentes de l'apparence réelle du produit. Les informations contenues dans ce manuel sont sujettes à modification sans préavis.



DÉCLARATION DE CONFORMITÉ

(Annexe II A directive 2006/42/CE)



Le fabricant

IBEA s.r.l. - Via Milano 15/17 - 21049 Tradate (VA) - ITALY

De la machine:

Type

**Groupe électrogène à essence
a basse puissance**

Modèle

IB-G3500

Année de construction

2022

Déclare, sous sa propre responsabilité, que la machine susmentionnée est conforme aux dispositions des directives suivantes et modifications successives:

2006/42/CE

Directive Machines

2014/30/UE

Directive de compatibilité

Électromagnétique

2000/14/CE + 2005/88/CE

Directive sur les émissions sonores

Normes appliquées

EN ISO 12100:2010

EN ISO 8528-13:2016

EN 61000-6-1:2007

EN 55012:2007+A1

EN ISO 3744:1995

ISO 8528-10:1998

PROCÉDURES D'ÉVALUATION DE LA CONFORMITÉ SUIVIES

Procédures d'évaluation: Annexe VI proc.1 - Directive émissions sonores 2000/14/CE

Entité notifiée: Vericert Srl – NB 1878

Via Luigi Masotti, 5 – 48124 Fornace Zarattini – Ravenna (RA)

N° de certificat: N°1878EA350CT1222 DU 16.12.2022 Rev. 00

Puissance acoustique mesurée: 93 dB

Puissance acoustique garantie: 96 dB

Il déclare également que la personne habilitée à constituer le dossier, établie dans la Communauté européenne, est: Ing. Alberto Griffini, via Milano, 15/17 - 21049 Tradate (VA) - ITALY

Date

16/12/2022

Lieu

Tradate (VA)

ITALY

Signature

Alberto Griffini

(Représentant légal)

INHALT

1. ALLGEMEINE SICHERHEITSVORKEHRUNGEN:	92
2. INFORMATIONEN ZUR ELEKTRISCHEN SICHERHEIT:	93
3. SICHERHEITSaufKLEBER UND ERKLÄRUNGEN:	95
4. KOMPONENTEN:	96
5. KONTROLLEN VOR DER OPERATION:	97
6. BETRIEBSVERFAHREN:	101
7. WATTZAHLINFORMATIONEN:	107
8. WARTUNGSPLAN:	108
9. WIE MAN DIE WARTUNG DURCHFÜHRT:	110
10. TRANSPORT UND LAGERUNG:	112
11. FEHLERSUCHE:	114
12. TECHNISCHE DATEN:	116
13. GARANTIE:	117

WICHTIG:

Wir danken Ihnen für den Kauf eines Ibea Benzin-Generators (im Folgenden als "Generator" bezeichnet)

Dieses Handbuch unterstützt Sie bei der Bedienung und Wartung Ihres Generators. Dieses Handbuch ist die neueste Version. Der Hersteller behält sich das Recht vor, dieses Handbuch ohne Vorankündigung zu ändern, da das Produkt ständig verbessert und erweitert wird. Der Hersteller übernimmt keine Haftung für fehlerhafte Angaben in dieser Anleitung.

Dieses Handbuch ist ein wesentlicher Bestandteil des Generators. Wenn der Generator auf andere übertragen wird.

dieses Handbuch sollte dem neuen Besitzer ausgehändigt werden.

Einige wichtige Informationen in diesem Handbuch werden auf folgende Weise angegeben, siehe unten. Die Benutzer sollten diese Hinweise besonders beachten.

Das Sortiment der IBEA GENERATOREN ist sicher und zuverlässig, aber eine falsche Verwendung dieser Produkte kann zu Verletzungen oder Schäden an Ihrer Maschine führen. Bitte lesen Sie dieses Handbuch vor der Inbetriebnahme sorgfältig durch, da dieses Produkt nur in Übereinstimmung mit diesem Handbuch betrieben werden darf.

WICHTIGE HINWEISE:

**BITTE BEACHTEN SIE INSBESONDERE DIE AUSSAGEN, DENEN
DIE FOLGENDEN WORTE:**



GEFAHR

Dies weist auf eine gefährliche Situation hin, die, wenn sie nicht vermieden wird, zum Tod oder zu schweren Verletzungen führen wird.



WARNUNG

Dies weist auf eine gefährliche Situation hin, die, wenn sie nicht vermieden wird, zum Tod oder zu schweren Verletzungen führen kann.



VORSICHT

Dies weist auf eine gefährliche Situation hin, die, wenn sie nicht vermieden wird, zu Verletzungen führen kann.

1. ALLGEMEINE SICHERHEITSVORKEHRUNGEN:



Gefahr



Warnung



Vorsicht

1.1. Ein "NICHTFACHMANN" und oder "KINDER" erkennen möglicherweise nicht die möglichen Gefahren beim Betrieb eines Generators. Wir empfehlen, dass der Generator nur von einer sachkundigen Person bedient wird.

1.2. Kraftstoff ist brennbar und leicht entzündbar. Tanken Sie während des Betriebs nicht nach.

1.3. Tanken Sie nicht, während Sie rauchen oder in der Nähe von offenen Flammen. Überfüllen Sie den Kraftstoff nicht und verschütten Sie ihn nicht. Reinigen Sie in diesem Fall den Kraftstoff am und um den Generator herum, bevor Sie ihn in Betrieb nehmen.

1.4. Verwenden Sie für den Betrieb des Generators nur den angegebenen Kraftstoff.

1.5. Einige Teile des Verbrennungsmotors sind heiß und können Verbrennungen verursachen. Achten Sie auf die Warnschilder am Stromaggregat.

1.6. Motorabgase sind giftig. Betreiben Sie den Generator nicht in einem ungelüfteten Raum. Bei Aufstellung in einem belüfteten Raum sind zusätzliche Anforderungen an den Brand- und Explosionsschutz zu beachten.

1.7. Prüfen Sie regelmäßig, ob die Schrauben und Muttern richtig angezogen sind, da sie sich durch die Vibrationen des Generators während des Betriebs lösen können.

1.8. Vergewissern Sie sich vor der Inbetriebnahme des Generators, dass Sie den Zeitplan für die regelmäßige Wartung in der Betriebsanleitung überprüft haben.

1.9. Achten Sie auf die Verkabelung oder die Verlängerungskabel vom Generator zum angeschlossenen Gerät. Wenn sich das Kabel unter dem Generator befindet oder mit einem vibrierenden Teil in Berührung kommt, kann es brechen und möglicherweise einen Brand, ein Durchbrennen des Generators oder einen elektrischen Schlag verursachen. Ersetzen Sie beschädigte oder abgenutzte Kabel sofort.

1.10. Betreiben Sie das Gerät nicht bei Regen, in nassem oder feuchtem Zustand oder mit nassen Händen. Der Bediener kann einen schweren Stromschlag erleiden, wenn der Generator nass ist.

1.11. Wenn es nass ist, wischen Sie es ab und trocknen Sie es gut ab, bevor Sie beginnen. Gießen Sie kein Wasser direkt über den Generator, noch wurde mit Wasser getroffen.

1.12. Achten Sie unbedingt darauf, dass alle erforderlichen Erdungsmaßnahmen bei jeder Benutzung eingehalten werden. Ein Versäumnis kann tödlich sein.

1.13. Schließen Sie den Generator nicht an ein Stromnetz an. Der Anschluss an eine kommerzielle Stromleitung kann zu einem Kurzschluss des Generators führen. Wir empfehlen dringend die Verwendung eines Umschalters für den Anschluss an einen Haushaltsstromkreis.

1.14. Rauchen Sie nicht, wenn Sie mit der Batterie umgehen. Die Batterie setzt brennbares Wasserstoffgas frei, das bei Kontakt mit Zigaretten oder offenen Flammen explodieren kann. Halten Sie den Bereich gut belüftet und halten Sie offene Flammen/Funken fern, wenn Sie die Batterie handhaben.

1.15. Halten Sie Kinder und Unbeteiligte während des Betriebs in sicherer Entfernung vom Generator.

1.16. Es ist absolut unerlässlich, dass Sie die sichere und ordnungsgemäße Verwendung des Elektrowerkzeugs oder Geräts, das Sie an den Generator anschließen möchten, kennen und verstehen. Alle Bediener müssen die Betriebsanleitung des Werkzeugs/Geräts lesen, verstehen und befolgen. Die Anwendungen und Grenzen der Werkzeuge und Geräte müssen verstanden werden. Bewahren Sie alle Bedienungsanleitungen zum Nachschlagen an einem sicheren Ort auf.

1.17. Schalten Sie den Schutzschalter des Generators immer aus, wenn er nicht benutzt wird.

2. INFORMATIONEN ZUR ELEKTRISCHEN SICHERHEIT:

2.1. Die elektrischen Geräte einschließlich Kabel, Leitungen und Steckverbindungen dürfen nicht defekt sein. Bitte vor Gebrauch prüfen.

2.2. Schließen Sie den Generator nicht direkt an eine Wandsteckdose an.

2.3. Der Generator sollte nicht an andere Quellen, wie z. B. das Stromversorgungsnetz, angeschlossen werden. In besonderen Fällen, in denen ein Bereitschaftsanschluss an bestehende elektrische Anlagen oder eine Integration in diese vorgesehen ist, ist zu beachten, dass der Anschluss oder die Integration gesetzlich vorgeschrieben ist und nur von einer sachkundigen Person vorgenommen werden darf.

2.4. Der Schutz gegen Stromschlag hängt von speziell auf den Generator abgestimmten Leistungsschaltern ab. Muss ein Leistungsschalter ausgetauscht werden, so ist er durch einen Leistungsschalter zu ersetzen, der die gleichen Nennwerte und Leistungsmerkmale aufweist.

2.5. Wegen der hohen mechanischen Beanspruchung sollten nur zähe, gummiummantelte flexible Kabel verwendet werden.

2.6. Wenn der Generator eine Konstruktion der KLASSE II ist, ist eine Erdung des Generators nicht erforderlich.

2.7. Kabelverlängerungssätze:

2.7.1. Ein flexibles Kabel von 1 mm² kann maximal 10 A ziehen, sofern das Kabel nicht länger als 25 m ist.

2.7.2. Ein flexibles Kabel von 1,5 mm² kann maximal 10 A ziehen, vorausgesetzt, dass das Kabel nicht länger als 35 m ist.

2.7.3. Ein flexibles Kabel von 1,5 mm² kann maximal 16 A ziehen, vorausgesetzt, dass das Kabel nicht länger als 20 m ist.

2.7.4. Ein Kabel von 2.5mm² kann maximal 10 A ziehen, sofern das Kabel nicht länger als 65 m ist.

2.7.5. Ein flexibles Kabel von 2,5 mm² kann maximal 16 A ziehen, vorausgesetzt, dass das Kabel nicht länger als 45 m ist.

2.7.6. Ein flexibles Kabel von 4 mm² kann maximal 10 A ziehen, vorausgesetzt, dass das Kabel nicht länger als 100 m ist .

2.7.7. Ein flexibles Kabel von 4 mm² kann maximal 16 A ziehen, vorausgesetzt, dass das Kabel nicht länger als 65 m ist.

2.8. ELEKTRISCHE VERLÄNGERUNGSSCHNÜRE ZUM EINSTECKEN:

Wenn ein langes elektrisches Verlängerungskabel verwendet wird, um ein Gerät oder Werkzeug an den Generator anzuschließen, tritt ein gewisser Spannungsabfall oder -verlust im Verlängerungskabel auf, der die für das Gerät oder Werkzeug verfügbare effektive Spannung reduziert.

Die nachstehende Tabelle wurde erstellt, um den ungefähren Spannungsverlust zu veranschaulichen, wenn ein Verlängerungskabel von ca. 100 Metern Länge verwendet wird, um ein Gerät oder Werkzeug an den Generator anzuschließen.

Nennquerschnitt	A.W.G.	Zulässiger Strom	Anzahl der Litzen/ Litzen-Ø.	Widerstand	Stromstärke							Spannungsabfall	
					mm ²	No.	A	No./mm	/100m	1A	3A		5A
0,75	18	7	30/0,18	2,477	2,5V	8V	12,5V						
1,27	16	12	50/0,16	1,486	1,5V	5V	7,5V	12V	15V	18V			
2	14	17	37/0,26	0,952	1V	3V	5V	8V	10V	12V	15V		
3,5	12to10	23	45/0,32	0,517		1,5V	2,5V	4V	5V	6,5V	7,5V		
5,5	10 bis 8	35	70/0,32	0,332		1V	2V	2,5v	3,5V	4V	5V		

3. SICHERHAUFAUFKLEBER UND ERKLÄRUNGEN:

SICHERHEITSAUWEISUNG



Bitte verwenden Sie keinen Generator in Innenräumen
Die Abgase enthalten giftiges Kohlenmonoxid, das zu Verletzungen und zum Tod führen kann.

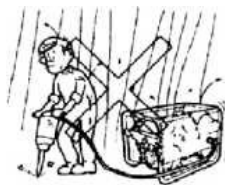

Bitte benutzen Sie den Generator nicht in feuchter Umgebung.

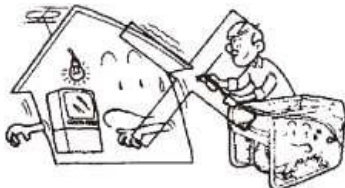

Bitte schließen Sie den Stromkreis nicht an.

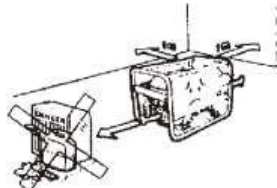

Halten Sie 1m Abstand zu brennbaren.



Beim Tanken nicht rauchen.



Nicht verschütten.

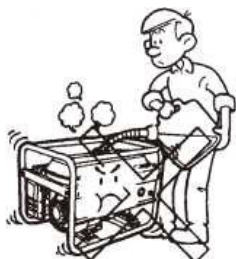

Vor dem Befüllen den Motor abstellen.

4. KOMPONENTEN:

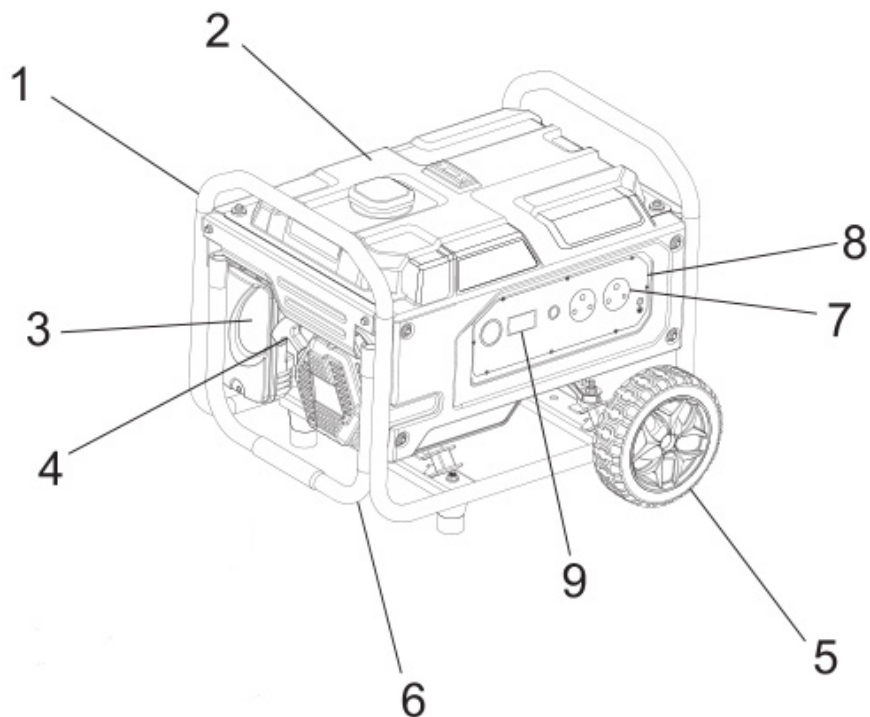

- (1) RAHMEN
- (2) KRAFTSTOFFTANK
- (3) LUFTFILTER
- (4) SEILZUGSTARTER
- (5) WAGENRAD
- (6) GRIFF
- (7) AUFNAHME
- (8) BEDIENFELD
- (9) DIGITALMESSGERÄT

5. KONTROLLEN VOR DER OPERATION:

KONTROLLE DES MOTORÖLS:

Stellen Sie sicher, dass der Generator auf einer flachen und ebenen Oberfläche steht, bevor Sie Öl nachfüllen.

Entfernen Sie den Öldeckel und prüfen Sie den Ölstand.

Öl in den Generator einfüllen, wenn der Ölstand unter der Anzeigelinie liegt.

Achten Sie immer darauf, dass Ihr Motoröl sauber ist.

ÖLEINFÜLLDECKEL/PEILSTAB

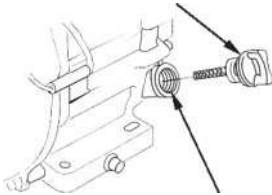

ÖLFÜLLÖFFNUNG (unterer Rand)

MAXIMALER ÖLSTAND

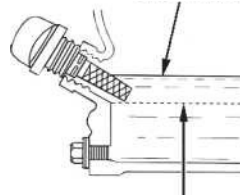

MINDESTÖLSTAND

ÖLKAPAZITÄT FÜR DIE VERSCHIEDENEN GENERATORMODELLE:

IB-G3500 - 0,6 L

EMPFOHLENES MOTORÖL:

Verwenden Sie nur 4-Takt-Automobilöl (API oder SE), alternativ können Sie eine höhere Qualität (SG, SH oder SJ) verwenden. **SAE 10W-30** oder **10W-40** wird für die allgemeine Verwendung bei allen Temperaturen empfohlen. Wenn Sie ein Öl mit einer einzigen Viskosität verwenden, wählen Sie die geeignete Viskosität für die durchschnittliche Temperatur in Ihrem Gebiet.

GRADE	5KW						
	10KW						
		20KW					
			#20				
				#30			
					#40		
MEHRBEREICHSÖL	10W-30						
	10W-40						
RAUMTEMPERATUR	-20	-10	0	10	20	30	40°C
	-4	14	32	50	68	86	104°F

KONTROLLE DES MOTORKRAFTSTOFFS:



Tanken Sie nicht, während Sie rauchen oder in der Nähe einer offenen Flamme oder anderer potenzieller Brandgefahren.

KRAFTSTOFFKAPAZITÄT FÜR DIE VERSCHIEDENEN GENERATOR-MODELLE:

IB-G3500 - 15 L

Prüfen Sie den Kraftstoffstand mit der Kraftstoffanzeige.

Wenn der Kraftstoffstand zu niedrig ist, tanken Sie nur bleifreien Kraftstoff.

Stellen Sie sicher, dass Sie das Kraftstofffiltersieb des Kraftstofffilters verwenden.

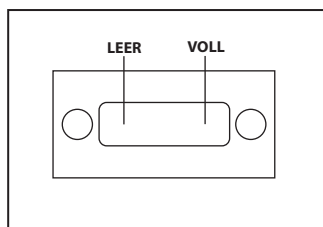

Achten Sie darauf, dass Sie alle Warnhinweise beachten, um Brandgefahren zu vermeiden. Füllen Sie den Kraftstofftank nicht auf, wenn der Motor läuft oder heiß ist. Bitte stellen Sie sicher, dass der Kraftstoffhahn vor dem Tanken geschlossen ist. Achten Sie darauf, dass der Kraftstoff nicht durch Staub, Schmutz, Wasser oder andere Flüssigkeiten/Objekte verunreinigt wird. Bitte lassen Sie verschütteten Kraftstoff gründlich ab, bevor Sie den Generator starten.

Stellen Sie sicher, dass der Generator nicht in der Nähe von offenen Flammen steht. Rauchen Sie nicht, wenn Sie den Generator auftanken.

Bevor Sie den Generator in Betrieb nehmen, überprüfen Sie bitte folgende Punkte:

Prüfen Sie, ob aus irgendeinem Teil des Generators Kraftstoff austritt.

Prüfen Sie, ob alle Schrauben und Muttern am Generator fest angezogen sind.

Überprüfen Sie den Generator auf sichtbare Beschädigungen an den Bauteilen.

Vergewissern Sie sich, dass der Generator nicht auf oder neben einer elektrischen Leitung steht.

ÜBERPRÜFEN SIE DIE UMGEBUNG DES GENERATORS:

WARNUNG: 

Achten Sie darauf, dass Sie alle Warnhinweise beachten, um Brandgefahren zu vermeiden. Halten Sie die Umgebung frei von brennbaren oder anderen gefährlichen Materialien. Halten Sie den Generator mindestens 1 Meter (3 Fuß) von allen Gebäuden oder anderen Strukturen entfernt. Betreiben Sie den Generator nur in einem trockenen, gut belüfteten Raum. Halten Sie das Auspuffrohr frei von allen Fremdkörpern. Halten Sie den Generator von offenen Flammen fern. Rauchen Sie nicht in der Nähe des Generators. Stellen Sie den Generator auf eine flache und ebene Fläche.

Versuchen Sie nicht, die Belüftungsöffnungen des Generators mit Papier oder anderen Materialien/Gegenständen zu blockieren.

EINBAU DER BATTERIE (MODELL MIT ELEKTROSTARTER)

Die empfohlene Batteriekapazität beträgt 12V -24AH.

WARNUNG: 

Befolgen Sie die Anweisungen sehr sorgfältig, andernfalls kann es zu Verletzungen oder zum Tod kommen. Verwenden Sie nur die empfohlene Batteriekapazität. Vergewissern Sie sich, dass sich der SCHLÜSSEL/ SCHALTER in der Stellung "STOP" befindet, bevor Sie die Batterie anschließen oder abklemmen. Überprüfen Sie immer, ob die Klemmen richtig angeschlossen sind. Positives (+) Kabel an positiver (+) Klemme, negatives (-) Kabel an negativer (-) Klemme.

ROTES KABEL: Positive (+) Klemme SCHWARZES KABEL: Negative (-) Klemme.

Bitte beachten Sie, dass der Generator nicht anspringt, wenn der Anschluss der Batterie nicht korrekt durchgeführt wird. Stellen Sie sicher, dass Sie die Schrauben und Muttern an den Batteriepolen fest anziehen. Klemmen Sie die Batteriekabel von den Polen ab, wenn Sie die Batterie aufladen. Bitte beachten Sie, dass wir beim Laden des Akkus eine "TRICKLE/SLOW"-Ladung empfehlen. Dadurch wird die Lebensdauer der Batterie verlängert.

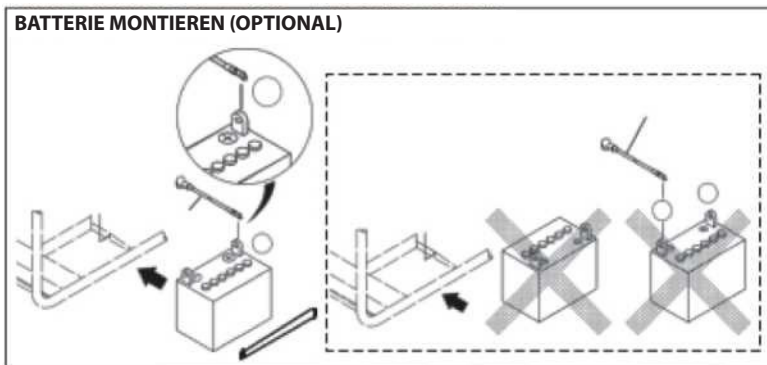

ERDUNG DES GENERATORS:

Verbinden Sie bei der Erdung des Generators die Erdungsfahne des Generators mit dem Erdspeiß.

Wenn ein solcher Erdungsleiter oder eine solche Erdungselektrode nicht zur Verfügung steht, verbinden Sie die Erdungslasche des Generators mit dem Erdungsanschluss des Elektrowerkzeugs oder Geräts.

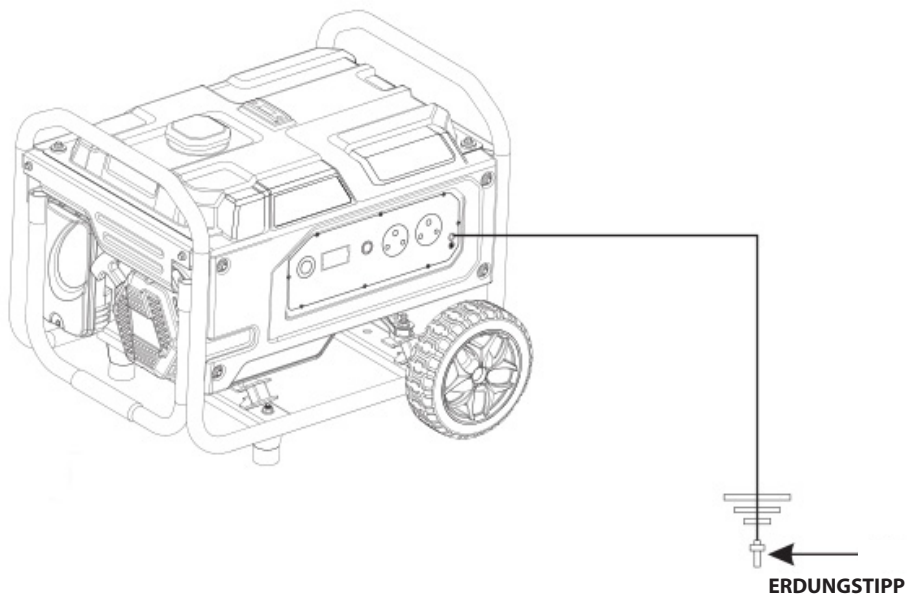

6. BETRIEBSVERFAHREN:

VORSICHT: 

Prüfen Sie jedes Mal vor dem Start des Generators den Ölstand.

6.1.1. Drehen Sie den "SCHLÜSSEL" des Motors auf die Position "ON/START". (Für manuell zu startende Generatoren gibt es einen Schalter und keinen Schlüssel).

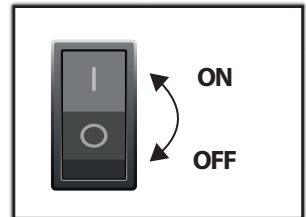

6.1.2. Schalten Sie den Schutzschalter in die Position "OFF".

6.1.3. Öffnen Sie den Kraftstoffhahn.

6.1.4. Stellen Sie den Chokehebel auf die Position "SCHLIESSEN", wenn der Generatormotor kalt ist.

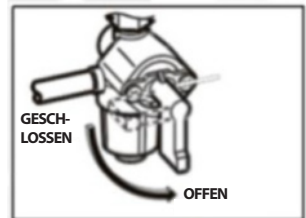

6.1.5. Bei Maschinen mit manuellem Start ziehen Sie den Rücklaufstarter, bis Sie einen Widerstand spüren.

6.1.6. Dies ist der Punkt der "Kompression". Bringen Sie den Griff wieder in seine ursprüngliche Position und ziehen Sie dann zügig.

6.1.7. Wenn der Motor des Generators nach mehreren Versuchen nicht anspringt, wiederholen Sie die oben beschriebenen Vorgänge, wobei der Choke-Knopf wieder in die Stellung "OFFEN" gebracht wird.

6.1.8. Ziehen Sie das Seil des Rückholstarters nicht vollständig heraus.

6.1.9. Nach dem Starten des Generators lassen Sie den Startergriff in seine ursprüngliche Position zurückkehren, während Sie den Griff weiterhin festhalten.

Für die Generatormodelle IB-G3500, siehe [Abbildung 2](#).



Abbildung 1



Abbildung 2

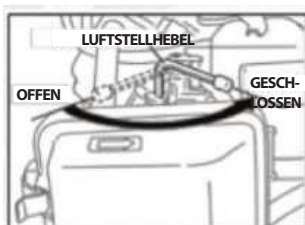
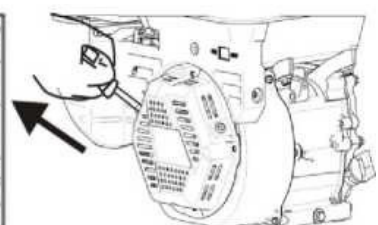

6.1.10. Bei Elektro-/Schlüsselstartmaschinen stecken Sie den Schlüssel in an das Zündschloss und drehen Sie den Schlüssel im Uhrzeigersinn in die Stellung "ON".

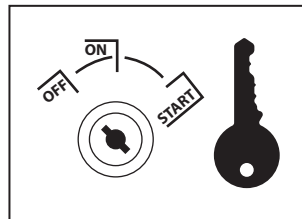

6.1.11. Drehen Sie dann den Schlüssel 1 (eine) Umdrehung weiter in eine im Uhrzeigersinn auf die Position "START" stellen. Dadurch wird der Anlasser eingeschaltet und der Generator gestartet.

HINWEIS: Wenn Sie den Generator zum ersten Mal starten, empfehlen wir Ihnen, den Rücklaufstarter zu verwenden.

VORSICHT: 

Versuchen Sie nicht, den Anlasser länger als 5 Sekunden ununterbrochen laufen zu lassen. Wenn der Motor des Generators nicht anspringt, drehen Sie den Schlüssel in die Stellung "RUN" und warten Sie etwa 10 Sekunden, bevor Sie erneut versuchen, ihn zu starten. Drehen Sie den Schlüsselschalter nicht in die Position "ON", wenn der Generatormotor läuft, da dies den Anlasser beschädigen könnte. Wenn Sie versuchen, den Motor des Generators mit dem Rücklaufstarter zu starten, stellen Sie sicher, dass der Schlüssel auf "ON" steht, bevor Sie den Griff des Rücklaufstarters ziehen.

6.1.12. Nachdem der Motor gestartet ist, stellen Sie bitte den Drosselhebel wieder in die Position "OPEN".

Für die Generatormodelle IB-G3500, siehe [Abbildung 2](#).

6.1.13. Lassen Sie den Motor des Generators immer ausreichend warmlaufen.



Abbildung 1



Abbildung 2

6.2. VERWENDUNG VON ELEKTROGERÄTEN:

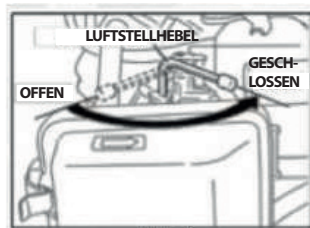
WARNUNG:

Stellen Sie sicher, dass das Gerät ausgeschaltet ist, bevor Sie es an den Generator anschließen.

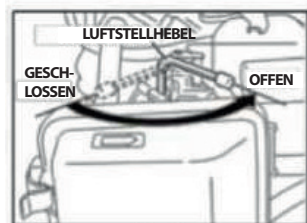
Bewegen Sie den Generator nicht, während er läuft.

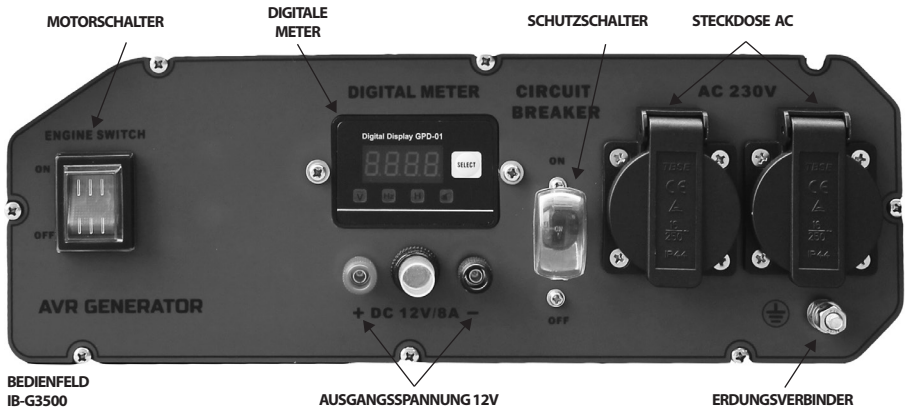

6.2.1. AC-ANWENDUNG:

6.2.2. Prüfen Sie mit dem Voltmeter, ob die Spannung ausreicht.

6.2.3. Dieser Generator wurde im Werk ordnungsgemäß getestet und eingestellt.

6.2.4. Wenn der Generator nicht die angegebene Spannung erzeugt kontaktieren Sie bitte an Ihren Händler.

6.2.5. Schalten Sie den/die Schalter des/der elektrischen Geräte(s) vor dem Anschluss an den Generator aus.

6.2.6. Stecken Sie den/die Stecker des Elektrogeräts/der Elektrogeräte in die Aufnahme/Steckdose.

6.2.7. Prüfen Sie die Stromstärke der verwendeten Steckdosen unter Bezugnahme auf die TABELLE und achten Sie darauf, dass Sie keinen Strom aufnehmen, der die angegebene Stromstärke überschreitet.

6.2.8. Überprüfen Sie, ob die Gesamtleistung aller an den Generator angeschlossenen Geräte die Nennleistung des Generators nicht übersteigt.

6.2.9. Schalten Sie den Schalter des Geräts ein.

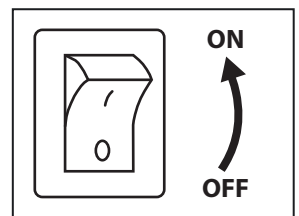
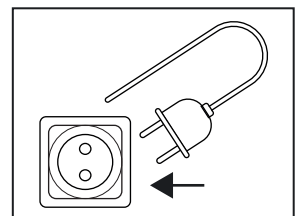
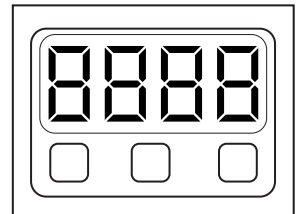

HINWEIS: Wenn der Schutzschalter während des Betriebs "auslöst", ist der Generator überlastet oder das Gerät defekt. Schalten Sie den Generator sofort aus und überprüfen Sie das Gerät und/oder den Generator auf Überlastung.

6.3. ANSCHLUSS AN HAUSSTROMKREISE (HAUSVERKABELUNG)

WARNUNG:

Wenn ein Generator für den Notstrombetrieb während eines Stromausfalls an das Stromnetz angeschlossen werden soll, müssen alle Anschlüsse von einer kompetenten Person oder einem zugelassenen Elektriker vorgenommen werden. Ein fehlerhafter oder unsachgemäßer Anschluss kann zum Tod, zu Verletzungen, zur Beschädigung des Generators, zu Schäden an den Geräten, zur Beschädigung der Gebäudeverkabelung oder sogar zu einem Brand führen.

6.3.1. Beim Anschluss des Generators an die Hausinstallation muss die Ausgangsleistung des Generators aus der 230V-Steckdose entnommen werden.

6.3.2. Ein Umschalter muss installiert werden, um die Last von der kommerziellen Stromquelle auf den Generator zu übertragen. Dieser Schalter ist notwendig, um Unfälle zu vermeiden, die durch die Wiederherstellung von Stromausfällen verursacht werden. Verwenden Sie einen Umschalter mit der richtigen Leistung. Installieren Sie den Umschalter zwischen dem Zähler und dem Sicherungs- oder AC-Unterbrecherkasten.

VORSICHT:

Wenn der Nullleiter der Hausverkabelung geerdet ist, muss der Erdungsanschluss des Generators geerdet werden. Bei Nichtbeachtung kann es zu einem Stromschlag kommen.

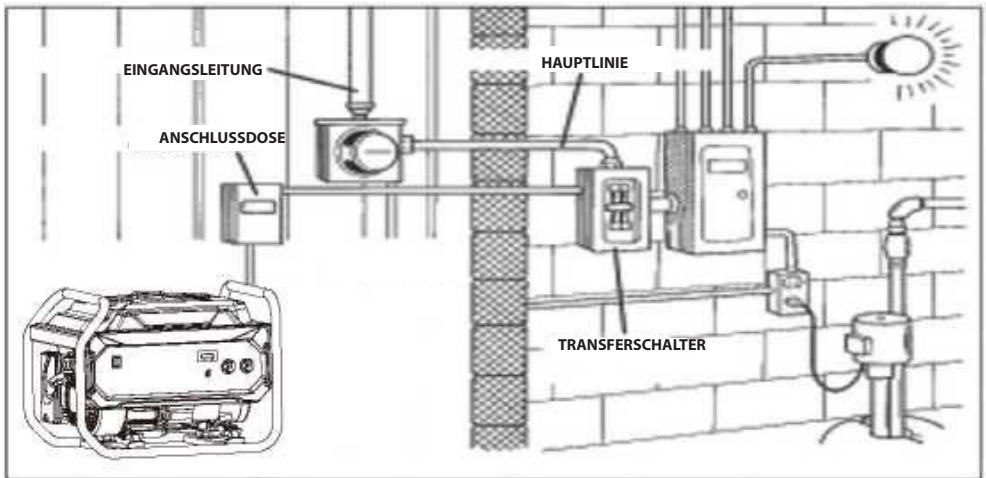

6.4. AUFLADEN DER BATTERIE:

HINWEIS: Es kann notwendig sein, den Akku direkt nach dem Kauf zu laden. Es wird empfohlen, die Batterie bei der ersten Aufladung mit einem Batterieladegerät vollständig aufzuladen, und zwar mit einer langsamen/leichten Ladung.

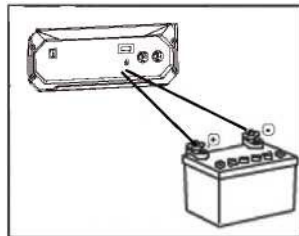

6.4.1. DC-ANWENDUNG:

- 6.4.1.1.** Verbinden Sie den positiven (roten) Pol des Generators mit dem positiven (+) Pol der Batterie.
- 6.4.1.2.** Verbinden Sie den Minuspol (schwarz) des Generators mit dem Minuspol (-) der Batterie.
- 6.4.1.3.** Verwenden Sie den Rücklaufstarter, um den Generator zu starten. Die Batterie beginnt sich dann zu laden, während der Generator läuft.

Anmerkung: Sowohl der AC- als auch der DC-Ausgang können gleichzeitig genutzt werden, sofern die Gesamtleistung innerhalb der Nennleistung des Generators liegt.

6.4.2. BATTERIELADEGERÄT:

- 6.4.2.1.** Klemmen Sie die Batteriekabel vor/ während des Ladens der Batterie ab.
- 6.4.2.2.** Vergewissern Sie sich, dass das Batterieladegerät richtig angeschlossen ist.
- 6.4.2.3.** Bitte beachten Sie, dass wir eine Erhaltungsladung/langsame Ladung empfehlen.
- 6.4.2.4.** Sobald die Batterie vollständig aufgeladen ist, schließen Sie die Batterie wieder an den Generator an.

6.4.3. SICHERHEITSVORKEHRUNGEN BEIM LADEN:

- 6.4.3.1.** Während des Ladevorgangs wird ein explosives Wasserstoffgas durch Entlüftungsöffnungen in der Batterie freigesetzt.
- 6.4.3.2.** Elektrolytflüssigkeit kann Ihre Augen und Kleidung verbrennen. Seien Sie äußerst vorsichtig und vermeiden Sie Kontakt. Bei Kontakt die betroffene Stelle sofort mit viel Wasser oder Milch waschen und einen Arzt aufsuchen.
- 6.4.3.3.** Beim Laden einer Batterie mit großer Kapazität oder beim vollständigen Entladen einer Batterie kann ein zu hoher Strom den Gleichstromunterbrecher zum Abschalten zwingen. Verwenden Sie in solchen Fällen ein Batterieladegerät, um eine große Batterie mit einem AC-Ausgang zu laden.
- 6.4.3.4.** Defekte Batterien können dazu führen, dass der Gleichstromunterbrecher ausgeschaltet wird. Prüfen Sie die Batterie, bevor Sie den Gleichstromunterbrecher austauschen.

6.5. ANHALTEN DES GENERATORS:

6.5.1. Schalten Sie den Netzschalter des Elektrogeräts aus und ziehen Sie den Netzstecker aus der Steckdose/Aufnahme des Generators.

6.5.2. Schalten Sie den Schutzschalter in die Position "OFF".

6.5.3. Lassen Sie den Motor etwa drei Minuten lang ohne Last abkühlen, bevor Sie ihn ausschalten.

6.5.4. Bei Modellen mit Rücklaufstarter den Schalter in die Position "OFF" stellen.

6.5.5. Bei Modellen mit Elektrostarter stellen Sie den Schlüsselschalter in die Position "OFF".

6.5.6. Schließen Sie den Kraftstoffhahn.

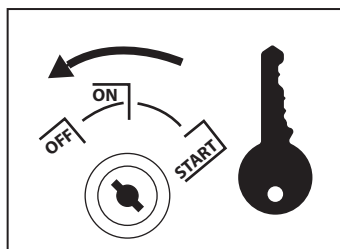
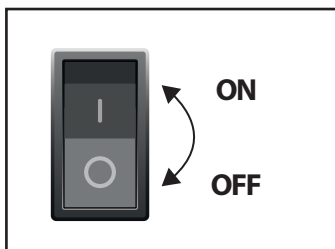

6.6. ÖL-SENSOR:

6.6.1. Der Ölsensor erkennt ein Absinken des Ölstands im Kurbelgehäuse und schaltet den Motor automatisch ab, wenn der Ölstand unter einen bestimmten Wert fällt.

6.6.2. Wenn der Motor stillsteht, schalten Sie den Schutzschalter des Generators automatisch aus und überprüfen Sie den Ölstand. Füllen Sie das Motoröl wie vorgeschrieben bis zum oberen Füllstand auf und starten Sie dann den Motor erneut.

6.6.3. Wenn der Motor nicht anspringt, überprüfen Sie den Ölstand.

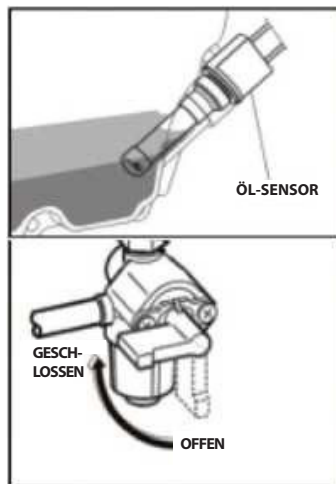

VORSICHT:

Entfernen Sie die **ÖLSENSORSONDE** beim Nachfüllen von Öl nicht. Entfernen Sie den Öleinfülldeckel auf der gegenüberliegenden Seite des Vergasers.

7. WATTZAHLINFORMATIONEN:

7.1. Einige Geräte benötigen beim Starten einen "Schub" an Energie/Leistung. Dies wird gemeinhin als "LAGGING Load" bezeichnet.

7.2. Das bedeutet, dass die zum Einschalten des Geräts benötigte Strommenge höher sein kann als die für die Aufrechterhaltung des Betriebs benötigte Menge.

7.3. Elektrogeräte und -werkzeuge sind in der Regel mit einem Etikett versehen, auf dem Spannung, Taktfrequenz, Stromstärke (Ampere) und die für den Betrieb des Geräts oder Werkzeugs erforderliche elektrische Leistung angegeben sind.

7.4. Wenden Sie sich an die nächstgelegene Niederlassung, wenn Sie Fragen zu Stromspitzen bei bestimmten Geräten oder Elektrowerkzeugen haben.

7.5. Elektrische Verbraucher wie Glühlampen und Kochplatten benötigen zum Einschalten die gleiche Wattleistung wie zur Aufrechterhaltung ihres Betriebs. Dies wird gemeinhin als "LEADING Load" bezeichnet.

7.6. Verbraucher wie z. B. Leuchtstofflampen benötigen beim Einschalten das 1,5- bis 2-fache der angegebenen Wattzahl.

7.7. Elektromotoren benötigen einen hohen Anlaufstrom. Der Leistungsbedarf hängt von der Art des Motors und seiner Verwendung ab. Sobald eine ausreichende "Leistung" erreicht ist, um den Motor zu starten, benötigt das Gerät nur noch +50% der Wattleistung, um weiter zu laufen.

7.8. Die meisten Elektrowerkzeuge benötigen das 1,5- bis 3-fache ihrer Wattzahl für den Betrieb unter Last während des Gebrauchs. Lasten wie Tauchpumpen und Luftkompressoren benötigen eine sehr große Kraft, um zu starten. Sie benötigen das 3- bis 5-fache der normalen Betriebsleistung, um zu starten.

HINWEIS: BITTE BEACHTEN SIE DIE VERBRAUCHSTABELLE UND DEN BELASTUNGSRECHNER IN DER KURZANLEITUNG.

8. WARTUNGSPLAN:

FÜR ALLE FRAGEN ZU SERVICE, WARTUNG UND GARANTIE WENDEN SIE SICH BITTE AN IHREN HÄNDLER. ALLE KONTAKTINFORMATIONEN FINDEN SIE AUF DER RÜCKSEITE.

8.1. TÄGLICHE INSPEKTION:

Bevor Sie den Generator in Betrieb nehmen, überprüfen Sie bitte die folgenden Wartungspunkte:

- Tankfüllstand
- Übermäßige Vibrationen, Lärm
- Zustand des Öls
- Lockere Schrauben oder Muttern
- Flüssigkeitsverlust
- Sicherheit am Arbeitsplatz
- Reinigung des Luftfilters

8.2. REGELMÄSSIGE WARTUNG:

Regelmäßige Wartung ist für den sicheren und effizienten Betrieb des Generators unerlässlich. Die regelmäßigen Wartungsintervalle können Sie der nachstehenden Tabelle entnehmen.

DER BENUTZER DIESES GENERATORS MUSS AUCH DIE WARTUNG UND EINSTELLUNG DER UNTEN AUFGEFÜHRTEN ABGASRELEVANTEN TEILE DURCHFÜHREN, DAMIT DAS ABGASREINIGUNGSSYSTEM WIRKSAM BLEIBT.

Die Abgasreinigungsanlage besteht aus folgenden Teilen:

- (1) Vergaser und Innenteile
- (2) Kaltstartanreicherungssystem (falls zutreffend)
- (3) Ansaugkrümmer (falls zutreffend)
- (4) Luftfilterelemente
- (5) Zündkerze
- (6) Magnetzündler oder elektronische Zündanlage
- (7) Zündzeitpunktverstellung/-verzögerung (falls zutreffend)
- (8) Auspuffkrümmer (falls zutreffend)
- (9) Schläuche, Riemen, Verbindungsstücke und Baugruppen

Der in der Tabelle angegebene Wartungsplan basiert auf dem normalen Betrieb des Generators. Wird der Generator unter extrem staubigen Bedingungen oder bei starker Belastung betrieben, müssen die Wartungsintervalle verkürzt werden. Dies hängt von der Verschmutzung des Öls, der Verstopfung der Filterelemente und dem Verschleiß der Teile ab.

8.2.1 TABELLE DER PERIODISCHEN WARTUNG:

WARTUNGSGEELEMENTE	ALLE 8 STUNDEN (TÄGLICH)	ALLE 20 STUNDEN	ALLE 100 STUNDEN (WÖCHENTLICH)	ALLE 200 STUNDEN (MONATLICH)	ALLE 500 STUNDEN	ALLE 1000 STUNDEN
STROMERZEUGER REINIGEN UND SCHRAUBEN UND MUTTERN PRÜFEN	X					
MOTORÖL PRÜFEN UND NACHFÜLLEN		X				
MOTORÖL ERSETZEN		ANFÄNGLICH	ALLE 100 STUNDEN			
ZÜNDKERZE REINIGEN			X			
LUFTFILTER REINIGEN			X			
LUFTFILTERELEMENT ERSETZEN				X		
SAUBERES KRAFTSTOFFSIEB				X		
ZÜNDKERZE UND ELEKTRODEN REINIGEN UND EINSTELLEN				X		
ZÜNDKERZE AUSTAUSCHEN					X	
ENTFERNUNG VON KOHLENSTOFF AUS ZYLINDERKOPF						X
VENTIL REINIGEN UND EINSTELLUNG DES SPIELS						X
REINIGUNG UND EINSTELLUNG VERGASER					X	
REINIGEN UND ERSETZEN KARBONBÜRSTEN					X	
KRAFTSTOFFLEITUNGEN ERSETZEN					X	
MOTOR GENERALÜBERHOLEN	WENN UND SOWEIT ERFORDERLICH					

*Anmerkung: Der erste Ölwechsel sollte nach den ersten zwanzig (20) Betriebsstunden durchgeführt werden, danach nur noch alle hundert (100) Stunden.

8.2.2. Bevor Sie das Öl wechseln, sollten Sie nach einer geeigneten Möglichkeit suchen, das alte Öl zu entsorgen.

8.2.3. Gießen Sie es nicht in die Kanalisation, auf den Gartenboden oder in offene Flüsse. Befolgen Sie die örtlichen Vorschriften für die ordnungsgemäße Entsorgung.

9. "WIE MAN" DIE WARTUNG DURCHFÜHRT

9.1. MOTORÖLWECHSEL:

Wir empfehlen Ihnen, das Motoröl alle 100 Stunden zu wechseln (bei einem neuen Motor wechseln Sie das Motoröl bitte nach den ersten 20 Stunden).

ÖLKAPAZITÄT:

IB-G3500 - 0,6 L

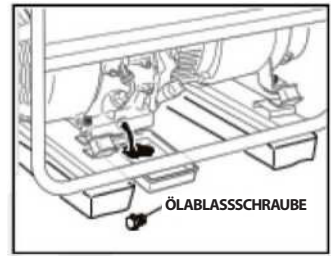

9.1.1. Lassen Sie das Öl ab, indem Sie die Ablassschraube entfernen und den Öleinfülldeckel bei laufendem Motor noch warm.

9.1.2. Wenn das Öl vollständig abgelassen ist, setzen Sie die Ablassschraube wieder ein und füllen Sie den Motor mit Öl, bis es den oberen Stand am Öleinfülldeckel erreicht. **NICHT ÜBERFÜLLEN.**

9.1.3. Verwenden Sie nur sauberes, hochwertiges Schmieröl. Verwenden Sie kein altes oder verschmutztes Öl, da dies die Leistung und Langlebigkeit des Generators beeinträchtigt. Dieser Generator ist mit einem **ÖL-Warnsensor** ausgestattet und startet **NICHT**, wenn sich nicht genügend Öl in der Ölwanne/Motor befindet.

9.2. REINIGUNG DES LUFTFILTERS:

VORSICHT: 

Ein verschmutztes Luftfilterelement erschwert das Starten des Generators. Außerdem wird dadurch die Leistung des Generators beeinträchtigt, was zu dauerhaften Schäden führen kann. **Halten Sie den Luftfiltereinsatz immer sauber.**

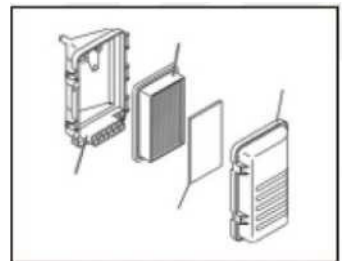

9.2.1. Das Urethan-Schaumelement muss mit einem Reinigungsmittel gewaschen werden. Achten Sie darauf, dass es nach der Reinigung gut vor der Neuinstallation getrocknet wird.

Bitte alle 100 Stunden reinigen.

9.2.2. Reinigen Sie das Papierelement durch leichtes Klopfen und Blasen, um Schmutz und Staub zu entfernen. Verwenden Sie niemals Öl zur Reinigung des Papierelements.

Bitte alle 50 Stunden reinigen und alle 200 Stunden ersetzen.

Bitte reinigen Sie die Luftfilterelemente häufiger, wenn Sie in staubiger Umgebung arbeiten.

9.3. REINIGUNG UND EINSTELLUNG DER ZÜNDKERZE:

9.3.1. Wenn die Zündkerze mit Kohlenstoff verstopft ist, reinigen Sie sie bitte mit einem Kerzenreiniger oder einer Drahtbürste.

9.3.2. Prüfen Sie nach der Reinigung immer den Elektrodenabstand. **Stellen Sie den Abstand auf 0,03 Zoll (0,7 mm bis 0,8 mm) ein.**

Verwenden Sie nur Original-Ersatzteile **IBEA**

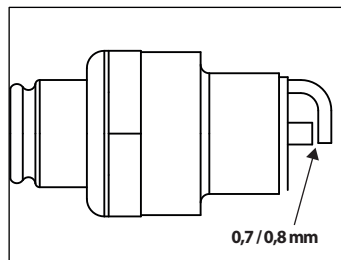

9.4. REINIGUNG DES KRAFTSTOFFSIEBS:

Bitte beachten Sie, dass Schmutz und Wasser im Kraftstoff durch das Kraftstoffsieb entfernt werden.

9.4.1. Nehmen Sie den Siebkorb heraus und reinigen Sie ihn gründlich, indem Sie das Wasser und den angesammelten Schmutz entfernen.

9.4.2. Reinigen Sie das Sieb und die Siebschale mit Benzin.

9.4.3. Befestigen Sie den Becher fest am Hauptgehäuse und stellen Sie sicher, dass kein Kraftstoff austritt.

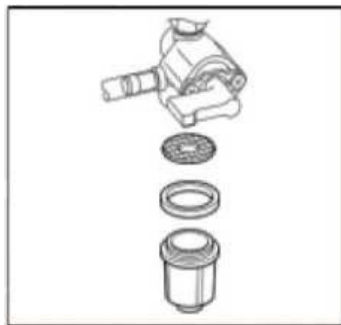

9.5. AUSTAUSCH DES KRAFTSTOFFSCHLAUCHS:

WARNUNG: 

Seien Sie beim Auswechseln des Kraftstoffschlauchs äußerst vorsichtig, da Benzin hochentzündlich und gefährlich ist. **NICHT RAUCHEN ODER OFFENEN FLAMMEN AUSSETZEN** während der Arbeit.

9.5.1. Bitte stellen Sie sicher, dass der Kraftstoffschlauch alle 500 Stunden ausgetauscht wird. Versuchen Sie nicht, dies zu tun, während ihr Kraftstoffhahn geöffnet ist.

9.5.2. Bitte tauschen Sie den Kraftstoffschlauch sofort aus, wenn ein Leck entsteht oder der Kraftstoffschlauch beschädigt ist.

9.6. KONTROLLE DER KOHLEBÜRSTE:

9.6.1. Wenn die Bürste übermäßig abgenutzt ist, verändert sich ihr Kontaktdruck mit dem Schleifring und verursacht eine raue Oberfläche auf dem Schleifring, was zu einer ungleichmäßigen Generatorleistung führt.

9.6.2. Überprüfen Sie die Kohlebürste alle 500 Stunden oder wenn die Leistung des Generators unregelmäßig ist.

9.6.3. Wenn die Bürste 0,2 Zoll (5 mm) oder weniger misst, ersetzen Sie sie bitte sofort durch eine neue.

9.6.4. Entfernen Sie die Bürstenabdeckung und klemmen Sie den Draht ab, bevor Sie die Kohlebürste ausbauen.

9.6.5. Achten Sie beim Einbau einer neuen Bürste sorgfältig auf die Richtung der Kohlebürste und die relative Position zum Schleifring.

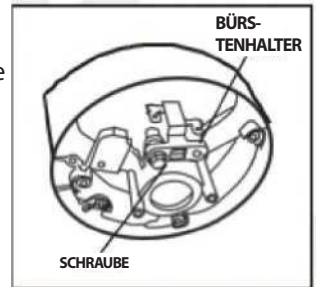
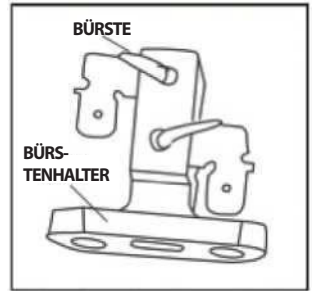

10. TRANSPORT UND LAGERUNG:

10.1. Vergewissern Sie sich vor dem Transport des Generators, dass der Kraftstoffhahn in der Position "OFF" steht.

VORSICHT: 

Der Kontakt mit einem heißen Motor oder Auspuffsystem kann zu schweren Verbrennungen und/oder Bränden führen. Lassen Sie den Motor vor dem Transport und/oder der Lagerung immer abkühlen.

Stellen Sie sicher, dass der Generator immer in einer flachen, horizontalen Position transportiert oder gelagert wird. Durch das Kippen des Geräts kann Kraftstoff verschüttet werden, was zu einem Brand führen kann.

10.2. Bevor Sie den Generator über einen längeren Zeitraum lagern, vergewissern Sie sich, dass der Lagerbereich frei von übermäßigem Wasser, Staub und Feuchtigkeit ist. Bitte beachten Sie die nachstehende Tabelle:

LAGERZEIT	EMPFOHLENE WARTUNG
0 - 1 MONAT	KEINE VORBEREITUNG ERFORDERLICH
1 - 2 MONATE	DEN ORIGINALKRAFTSTOFF IM KRAFTSTOFFTANK UND ERSETZEN DURCH REINEN RAFTSTOFF
2 - 12 MONATE	<ul style="list-style-type: none"> • DEN ORIGINALKRAFTSTOFF IM KRAFTSTOFFTANK ABLASSEN UND DURCH SAUBEREN KRAFTSTOFF ERSETZEN • DEN GESAMTEN KRAFTSTOFF AUS DEM VERGASER ABLASSEN • KRAFTSTOFF AUS DEM KRAFTSTOFFSAMMELBEHÄLTER ABLASSEN
>12 MONATE	<ul style="list-style-type: none"> • DEN ORIGINALKRAFTSTOFF IM KRAFTSTOFFTANK ABLASSEN UND DURCH SAUBEREN KRAFTSTOFF ERSETZEN • DEN GESAMTEN KRAFTSTOFF AUS DEM VERGASER ABLASSEN • KRAFTSTOFF AUS DEM KRAFTSTOFFSAMMELBEHÄLTER ABLASSEN • ENTFERNEN SIE DIE ZÜNDKERZE UND FÜLLEN SIE EINEN TEELÖFFEL 4-TAKT-MOTORÖL IN DEN ZYLINDER. DREHEN SIE DEN MOTOR LANGSAM DURCH, INDEM SIE AM RÜCKLAUFSTARTER ZIEHEN. DIE ZÜNDKERZE WIEDER EINBAUEN • DAS ALTE ÖL ABLASSEN UND DURCH SAUBERES ÖL ERSETZEN • NACH DER ENTNAHME AUS DEM LAGER DEN GELAGERTEN KRAFTSTOFF IN EINEN GEEIGNETEN BEHÄLTER ABLASSEN UND VOR DEM START DURCH FRISCHEN KRAFTSTOFF ERSETZEN
<ul style="list-style-type: none"> • DEN VERGASER DURCH LÖSEN DER ABLASSSCHRAUBE ENTLEEREN. LASSEN SIE DEN KRAFTSTOFF IN EINEN GEEIGNETEN BEHÄLTER AB. SETZEN SIE DIE ABLASSSCHRAUBE WIEDER EIN. • NACH DEM ABSTELLEN DES KRAFTSTOFFFAHNS DEN SEDIMENTBEHÄLTER ENTFERNEN, DEN KRAFTSTOFF ENTLEEREN, DEN BEHÄLTER WIEDER EINSETZEN UND ORDNUNGSGEMÄSS BEFESTIGEN. 	

LAGERN SIE DEN GENERATOR NIEMALS IN EINEM HAUS ODER BÜRO. LAGERN SIE DEN GENERATOR NICHT AN ORTEN, AN DENEN ER REGEN ODER WASSER AUSGESETZT IST.

11. FEHLERSUCHE:

Wenn der Motor des Generators auch nach mehreren Versuchen nicht anspringt und kein Strom an der Ausgangssteckdose anliegt, überprüfen Sie bitte die nachstehende Tabelle. Wenn der Generator immer noch nicht startet oder keinen Strom erzeugt, wenden Sie sich bitte an autorisierten Händler.

WENN DER MOTOR NICHT ANSPRINGT:

Prüfen Sie, ob sich der Unterlegkeilhebel in der richtigen Position befindet.	Stellen Sie den Chokehebel auf die Position "SCHLIESSEN"
Prüfen Sie, ob der Kraftstoffhahn geöffnet ist.	Wenn sie geschlossen ist, öffnen Sie sie.
Prüfen Sie den Kraftstoffstand.	Wenn der Tank leer ist, füllen Sie den Kraftstoff nach. Achten Sie darauf, dass Sie nicht zu viel einfüllen.
Stellen Sie sicher, dass der Generator nicht an ein Gerät angeschlossen ist.	Drehen Sie den Motorschalter auf die Position "ON"
Stellen Sie sicher, dass der Generator nicht an ein Gerät angeschlossen ist.	Wenn es an ein Gerät angeschlossen ist, schalten Sie den Netzschalter des Geräts aus und ziehen Sie den Netzstecker.
Prüfen Sie die Zündkerze, falls der Zündkerzenstecker lose ist.	Wenn sie lose ist, drücken Sie den Zündkerzenstecker wieder fest auf die Zündkerze.
Prüfen Sie die Zündkerze auf Kohlenstoffablagerungen.	Entfernen Sie die Zündkerze und reinigen Sie die Elektrode oder ersetzen Sie die Parkkerze durch eine neue.

WENN KEIN STROM AN DER STECKDOSE VORHANDEN IST:

<p>Vergewissern Sie sich, dass der Schutzschalter in der Stellung "ON" steht.</p>	<p>Nachdem Sie sich vergewissert haben, dass die Gesamtwattzahl der elektrischen Geräte innerhalb der zulässigen Grenzen liegt und keine Defekte an den Geräten vorhanden sind, schalten Sie den Schutzschalter auf "ON". Wenn die Schutzschalter weiterhin auslösen, wenden Sie sich bitte an autorisierten Händler.</p>
<p>Überprüfen Sie die AC- und DC-Klemmen auf einen möglichen Wackelkontakt.</p>	<p>Sichern Sie die Verbindung, falls erforderlich.</p>
<p>Überprüfen Sie, ob ein Gerät angeschlossen ist, während Sie versuchen, den Generator zu starten.</p>	<p>Schalten Sie den Schalter am Gerät aus und ziehen Sie das Gerätekabel/den Stecker aus der Steckdose. Schließen Sie den Strom erst wieder an, wenn der Generator gestartet ist und einwandfrei läuft.</p>
<p>Geringe und/oder unregelmäßige Leistungsabgabe des Generators.</p>	<p>Überprüfen Sie, ob die Kohlebürsten übermäßig abgenutzt sind und tauschen Sie sie gegebenenfalls aus.</p>

12. TECHNISCHEN DATEN:

DEU - Generator Modell		IB-G3500
Motor	Modell	SR225
	Hubraum	223 cc
	Start	Seilzugstarter
	Batterie	Nein
	Tankinhalt	15 L
Generator	Nennausgangsfrequenz	50Hz
	Nennspannung	230V
	Nennleistung	3000W
	Maximale Ausgangsleistung	3100W
Bedienfeld	Leistungsschalter	Ja
	Schutzschalter	Ja
	Voltmeter	Ja
Rädern	Kit Trolley	Ja
Größen	Größe (mm)	650x600x500

13. GARANTIE

Dieses Gerät wurde mit modernsten Fertigungstechniken konstruiert und hergestellt. Der Hersteller übernimmt für seine Produkte eine Garantie für einen Zeitraum von 24 Monaten ab Kaufdatum, mit Ausnahme von Produkten für den kontinuierlichen professionellen Einsatz, die für Arbeiten im Auftrag Dritter verwendet werden, für welche sich die Garantie auf 12 Monate ab Kaufdatum beläuft.

GARANTIEBEDINGUNGEN

Dieses Gerät wurde mit modernsten Produktionstechniken konzipiert und gefertigt. Defekte Teile an Material, Verarbeitung und Produktion werden kostenlos vom Hersteller ersetzt. Die Garantie gilt nicht für den Ersatz des Geräts.

Der technische Kundendienst des Herstellers nimmt sich innerhalb der durch die organisatorischen Anforderungen vorgegebenen Fristen und in jedem Fall in kürzester Zeit der Schadensbehebung an. Eine Verzögerung führt weder zu Schadensersatzansprüchen noch zur Berechtigung auf eine Verlängerung der Garantie.

Zur Inanspruchnahme der Garantie muss dem autorisierten Fachbetrieb bzw. Kundendienst das vom Einzelhändler abgestempelte und vollständig ausgefüllte Garantiezertifikat vorgelegt werden, dem die Kaufrechnung oder Quittung oder ein vergleichbares steuerlich relevantes Kaufdokument und das Kaufdatum beizulegen ist.

Die Garantie erlischt in folgenden Fällen:

- offensichtlicher Mangel an Wartung
- falsche oder missbräuchliche Verwendung des Geräts
- Verwendung ungeeigneter Schmiermittel
- Verwendung nicht originaler Zusatz- oder Ersatzteile
- von nicht professionellen bzw. nicht autorisierten Personen durchgeführte Reparaturen

Der Hersteller schließt dem normalen Verschleiß unterliegende Teile von der Garantie aus.

Während des Transports verursachte Schäden müssen dem Spediteur unverzüglich gemeldet werden, da die Garantie ansonsten nicht anwendbar ist.

Der Hersteller haftet nicht für direkte oder indirekte Schäden an Personen oder Gegenständen, die durch Fehlfunktionen oder durch längere Lagerung bei der Verwendung entstanden sind.

Die Bilder in diesem Handbuch dienen nur zur Veranschaulichung und können vom tatsächlichen Erscheinungsbild des Produkts abweichen. Die in diesem Handbuch enthaltenen Informationen können ohne vorherige Ankündigung geändert werden.



KONFORMITÄTSERKLÄRUNG

(Anhang II A Richtlinie 2006/42/CE)



Die Herstellerin

IBEA s.r.l. - Via Milano 15/17 - 21049 Tradate (VA) - ITALY

der Maschine:

Typ

Benzin-generator
niedriger Leistung

Modell

IB-G3500

Baujahr

2022

Sie erklären auf eigene Verantwortung, dass die oben genannte Maschine den Bestimmungen der folgenden Richtlinien und nachfolgenden Änderungen entspricht:

2006/42/CE

Maschinenrichtlinie

2014/30/UE

Richtlinie Vereinbarkeit

Elektromagnetisch

2000/14/CE + 2005/88/CE

Lärmrichtlinie

Angewandten Normen

EN ISO 12100:2010

EN ISO 8528-13:2016

EN 61000-6-1:2007

EN 55012:2007+A1

EN ISO 3744:1995

ISO 8528-10:1998

BEFOLGTE VERFAHREN FÜR DIE KONFORMITÄTSEBWERUNG

Bewertungsverfahren: Anhang VI proc.1 - Richtlinie Geräuschemissionen 2000/14/CE

benannte Stelle: Vericert Srl – NB 1878

Via Luigi Masotti, 5 – 48124 Fornace Zarattini – Ravenna (RA)

Zertifikatsnummer: N°1878EA350CT1222 AM 16.12.2022 Rev. 00

Gemessene Schalleistung: 93 dB

Garantierte Schalleistung: 96 dB

Es erklärt auch, dass die in der Europäischen Gemeinschaft ansässige Person, die zur Erstellung der Akte befugt ist, ist: Ing. Alberto Griffini, via Milano, 15/17 - 21049 Tradate (VA) - ITALY

Datum

16/12/2022

Ort

Tradate (VA)

ITALY

Unterschrift

Alberto Griffini

(Gesetzliche Vertreter)

CONTENIDO

1. PRECAUCIONES GENERALES DE SEGURIDAD:	121
2. INFORMACIÓN DE SEGURIDAD ELÉCTRICA:	122
3. PEGATINAS DE SEGURIDAD Y EXPLICACIONES:	124
4. COMPONENTES:	125
5. COMPROBACIONES PREVIAS A LA OPERACIÓN:	126
6. PROCEDIMIENTOS OPERATIVOS:	130
7. INFORMACIÓN SOBRE EL VATAJE:	136
8. PROGRAMA DE MANTENIMIENTO:	137
9. "CÓMO REALIZAR" EL MANTENIMIENTO:	139
10. TRANSPORTE Y ALMACENAMIENT:	141
11. ESOLUCIÓN DE PROBLEMAS:	143
12. DATOS TÉCNICOS:	145
13. GARANTÍA:	146

IMPORTANTE:

Gracias por adquirir un grupo electrógeno a gasolina Ibea (en adelante, el "generador") Este manual le ayudará a operar y mantener su generador. Este manual es la última versión. Con la continua mejora y actualización de este producto, el fabricante se reserva el derecho de modificar este manual sin previo aviso. El fabricante no asume ninguna responsabilidad por la información incorrecta contenida en este manual.

Este manual es una parte integral del generador. Cuando el generador se transfiera a otros, este manual debe ser entregado al nuevo propietario.

Algunas informaciones importantes de este manual serán indicadas de la siguiente manera, véase a continuación. Los usuarios deben prestar especial atención a estas instrucciones.

La gama de GENERADORES IBEA es segura y fiable, pero el uso incorrecto de estos productos puede causar lesiones personales o daños a su máquina. Lea detenidamente este manual antes de utilizarlo, ya que este producto debe funcionar estrictamente de acuerdo con este manual.

AVISOS IMPORTANTES:

PRESTE ESPECIAL ATENCIÓN A LAS DECLARACIONES PRECEDIDAS POR LAS SIGUIENTES PALABRAS:



PELIGRO

Indica una situación de peligro que, si no se evita, provocará la muerte o lesiones graves.



ADVERTENCIA

Indica una situación de peligro que, si no se evita, podría provocar la muerte o lesiones graves.



PRECAUCIÓN

Indica una situación de peligro que, si no se evita, podría provocar lesiones.

1. PRECAUCIONES GENERALES DE SEGURIDAD:



Peligro

1.1. Un "PROFANO" y/o un "NIÑO" pueden no reconocer los posibles peligros de operar un generador. Recomendamos maneje el generador una persona competente maneje el generador.

1.2. El combustible es inflamable y se enciende fácilmente. No repostar durante el funcionamiento.

1.3. No repostar mientras se fuma o se está cerca de llamas. No llene en exceso ni derrame el combustible. Si esto ocurre, limpie bien el combustible sobre y alrededor del generador antes de ponerlo en funcionamiento.

1.4. Utilice únicamente el combustible especificado cuando utilice el generador.

1.5. Algunas partes del motor de combustión interna están calientes y pueden causar quemaduras. Preste atención a las señales de advertencia del grupo electrógeno.

1.6. Los gases de escape del motor son tóxicos. No haga funcionar el generador en una habitación sin ventilación. Cuando se instala en una sala ventilada, deben cumplirse requisitos adicionales de protección contra incendios y explosiones.

1.7. Compruebe regularmente que los tornillos y tuercas están bien apretados, ya que pueden aflojarse debido a la vibración del generador mientras se utiliza.

1.8. Antes de utilizar el generador, asegúrese de haber comprobado el programa de mantenimiento periódico del manual del operador.

1.9. Preste atención al cableado o a los alargadores desde el generador hasta el aparato conectado. Si el cable está debajo del generador o en contacto con una pieza que vibra, puede romperse y posiblemente causar un incendio, la quema del generador o un peligro de descarga eléctrica. Sustituya inmediatamente los cables dañados o desgastados.



Advertencia



Precaución

1.10. No lo utilice bajo la lluvia, en condiciones de humedad o con las manos mojadas. El operador puede sufrir una grave descarga eléctrica si el generador está mojado.

1.11. Si está mojado, límpielo y séquelo bien antes de empezar. No vierta agua directamente sobre el generador, ni sea golpeado con agua.

1.12. Tenga especial precaución de que se sigan todos los procedimientos necesarios de conexión eléctrica a tierra durante todos y cada uno de los usos. No hacerlo puede ser fatal.

1.13. No conecte el generador a una línea eléctrica comercial. La conexión a una línea eléctrica comercial puede provocar un cortocircuito en el generador. Recomendamos encarecidamente el uso de un interruptor de transferencia para la conexión a un circuito doméstico.

1.14. No fume cuando manipule la batería. La batería emite gas hidrógeno inflamable, que puede explotar si se expone a los cigarrillos o a las llamas. Mantenga la zona bien ventilada y mantenga alejadas las llamas/chispas cuando manipule la batería.

1.15. Mantenga a los niños y a todas las personas presentes a una distancia segura del generador mientras esté en uso.

1.16. Es absolutamente esencial que conozca y comprenda el uso seguro y adecuado de la herramienta eléctrica o aparato que pretende conectar al generador. Todos los operadores deben leer, comprender y seguir el manual del operador de la herramienta/aparato. Hay que entender las aplicaciones y limitaciones de las herramientas y aparatos. Guarde todos los manuales de instrucciones en un lugar seguro para futuras consultas.

1.17. Desconecte siempre el disyuntor del generador cuando no lo utilice.

2. INFORMACIÓN DE SEGURIDAD ELÉCTRICA:

2.1. El equipo eléctrico, incluidos los cables y la conexión de los enchufes, no debe ser defectuoso. Compruebe antes de usar.

2.2. No conecte el generador directamente a una toma de corriente.

2.3. El generador no debe estar conectado a otras fuentes, como la red de suministro de la compañía eléctrica. En los casos especiales en los que se tenga la intención de realizar una conexión de reserva a sistemas eléctricos existentes o integrarse a los mismos, tenga en cuenta que es un requisito legal que dichas conexiones o integración solo puedan ser realizadas por una persona competente.

2.4. La protección contra las descargas eléctricas depende de los interruptores automáticos especialmente adaptados al generador. Si un disyuntor requiere ser reemplazado, deberá ser sustituido por uno que tenga idénticos valores nominales y características de rendimiento.

2.5. Debido a la elevada tensión mecánica, solo debe utilizarse cable flexible con revestimiento de goma resistente.

2.6. Si el generador es de construcción CLASE II, no se requiere la conexión a tierra del generador.

2.7. Juegos de alargadores:

2.7.1. Un cable flexible de 1 mm² puede consumir un máximo de 10A siempre que el cable no tenga más de 25 m de longitud.

2.7.2. Un cable flexible de 1,5 mm² puede consumir un máximo de 10 A, siempre que la longitud del cable no supere los 35 m.

2.7.3. Un cable flexible de 1,5 mm² puede consumir un máximo de 16 A, siempre que la longitud del cable no supere los 20 m.

2.7.4. Un cable flexible de 2,5 mm² puede consumir un máximo de 10 A, siempre que el cable no supere los 65 m.

2.7.5. Un cable flexible de 2,5 mm² puede consumir un máximo de 16 A, siempre que la longitud del cable no supere los 45 m.

2.7.6 Un cable flexible de 4 mm² puede consumir un máximo de 10 A, siempre que la longitud del cable no supere los 100 m.

2.7.7. Un cable flexible de 4 mm² puede consumir un máximo de 16 A, siempre que la longitud del cable no supere los 65 m.

2.8. CAÍDA EN ALARGADORES ELÉCTRICOS:

Cuando se utiliza un alargador eléctrico largo para conectar un aparato o herramienta al generador, se produce una cierta caída o pérdida de tensión en el alargador que reduce la tensión efectiva disponible para el aparato o herramienta.

La siguiente tabla se ha preparado para ilustrar la pérdida de voltaje aproximada cuando se utiliza un cable de extensión de 300 pies (aproximadamente 100 metros) para conectar un aparato o herramienta al generador.

Sección transversal nominal	A.W.G.	Corriente admisible	Número de hilos/diámetro de los hilos	Resistencia	Corriente Amp.							Caída de tensión
					1A	3A	5A	8A	10A	12A	15A	
mm ²	No.	A	No./mm	/100m								
0,75	18	7	30/0,18	2,477	2,5V	8V	12,5V					
1,27	16	12	50/0,16	1,486	1,5V	5V	7,5V	12V	15V	18V		
2	14	17	37/0,26	0,952	1V	3V	5V	8V	10V	12V	15V	
3,5	12 a10	23	45/0,32	0,517		1,5V	2,5V	4V	5V	6,5V	7,5V	
5,5	10 a 8	35	70/0,32	0,332		1V	2V	2,5v	3,5V	4V	5V	

3. PEGATINAS DE SEGURIDAD Y EXPLICACIONES:

INSTRUCCIONES DE SEGURIDAD



No utilice el generador en el interior
El gas de escape contiene monóxido de carbono venenoso que puede causar lesiones y la muerte.

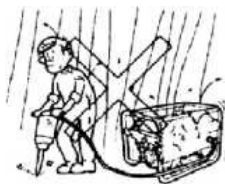

No utilice el generador en un entorno húmedo.

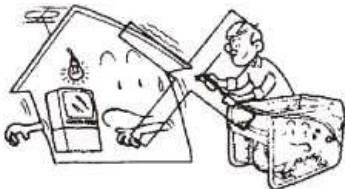

No conecte el circuito eléctrico de su casa.

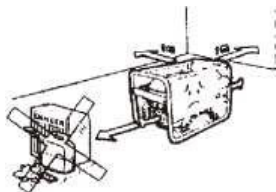

Mantener una distancia de 1 m de los productos inflamables.



No fume al reparar.



No derrame líquidos.



Parar el motor antes de reparar.

4. COMPONENTES:

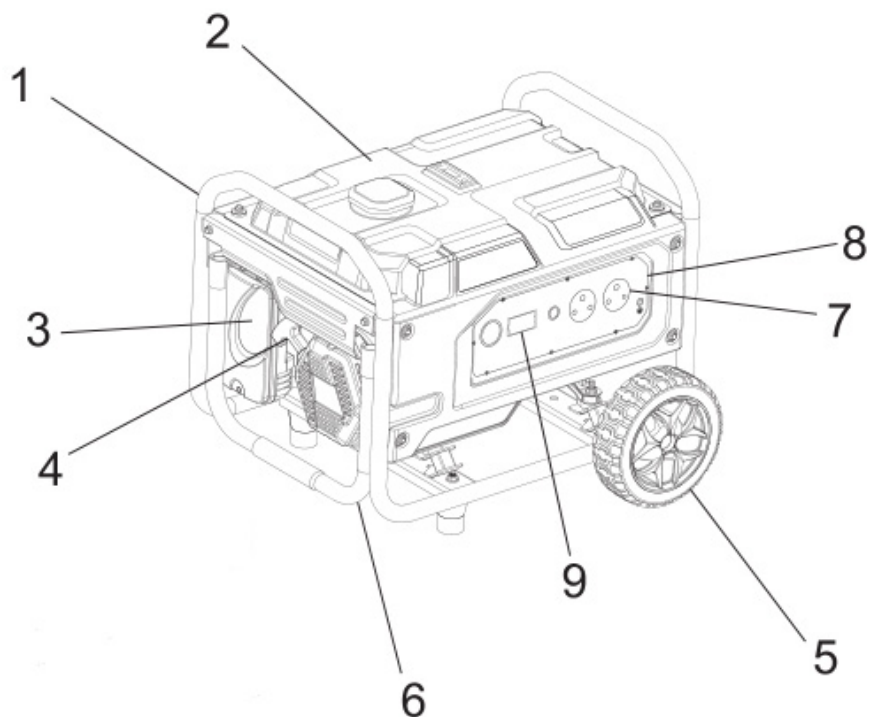

- (1) **MARCO**
- (2) **DEPÓSITO DE COMBUSTIBLE**
- (3) **FILTRO DE AIRE**
- (4) **ARRANCADOR**
- (5) **RUEDA DEL CARRO**
- (6) **MANGO**
- (7) **TOMA**
- (8) **PANEL DE CONTROL**
- (9) **MEDIDOR DIGITAL**

5. COMPROBACIONES PREVIAS A LA OPERACIÓN:

COMPROBAR EL ACEITE DEL MOTOR:

Asegúrese de que el generador esté en una superficie plana y nivelada antes de añadir aceite.

Retire el tapón de aceite y compruebe el nivel de aceite.

Añada aceite al generador si el aceite está por debajo de la línea indicadora.

Asegúrese siempre de que el aceite de su motor esté limpio.

TAPÓN DE LLENADO DE ACEITE/VARILLA DE NIVELACIÓN

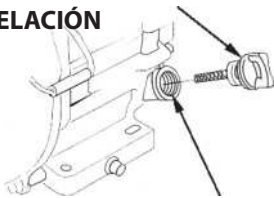

NIVEL MÁXIMO

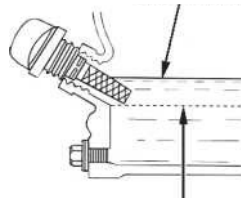

NIVEL MÍNIMO

ORIFICIO DE LLENADO DE ACEITE (borde inferior)

CAPACIDAD DE ACEITE PARA LOS DISTINTOS MODELOS DE GENERADORES:

IB-G3500 - 0,6 L

ACEITE DE MOTOR RECOMENDADO:

Utilice únicamente aceite para automóviles de 4 tiempos (API o SE), o bien puede utilizar un grado superior (SG, SH o SJ). Se recomienda el uso de **SAE 10W-30** o **10W-40** para el uso general a cualquier temperatura. Si se utiliza un aceite de viscosidad única, seleccione la viscosidad adecuada para la temperatura media de su zona.

GRADO ÚNICO	5KW						
	10KW						
	20KW						
	#20						
	#30						
	#40						
MULTIGRADO	10W-30						
	10W-40						
TEMPERATURA AMBIENTE	-20	-10	0	10	20	30	40°C
	-4	14	32	50	68	86	104°F

COMPROBACIÓN DEL COMBUSTIBLE DEL MOTOR:

ADVERTENCIA: 

No repostar mientras se fuma o se está cerca de una llama abierta u otros riesgos potenciales de incendio.

CAPACIDAD DE COMBUSTIBLE PARA LOS DISTINTOS MODELOS DE GENERADORES:

IB-G3500 - 15 L

Utilice el indicador de combustible para comprobar el nivel de combustible.

Si el nivel de combustible es demasiado bajo, repostar solo con combustible sin plomo.

Asegúrese de utilizar la rejilla del filtro de combustible.

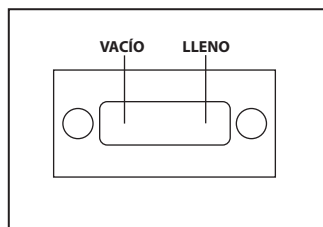

ADVERTENCIA: 

Asegúrese de revisar cada una de las advertencias para evitar riesgos de incendio. No rellene el depósito de combustible con el motor en marcha o caliente. Asegúrese de que el interruptor/la válvula del combustible esté cerrada antes de repostar. Tenga cuidado de no contaminar el combustible con polvo, suciedad, agua u otros líquidos/objetos extraños. Limpie bien el combustible derramado antes de poner en marcha el generador.

Asegúrese de que el generador esté lejos de cualquier llama abierta. No fume mientras reposta el generador.

Antes de poner en marcha el generador, compruebe lo siguiente:

Compruebe si hay alguna fuga de combustible en cualquier parte del generador.
Compruebe que todas las tuercas y tornillos estén bien apretados en el generador.
Compruebe si hay componentes visibles dañados en el generador.

Compruebe que el generador no esté apoyado sobre ningún cableado eléctrico o junto a él.

VERIFIQUE LOS ALREDEDORES DEL GENERADOR:

ADVERTENCIA: 

Asegúrese de revisar cada una de las advertencias para evitar riesgos de incendio. Mantenga el área circundante libre de materiales inflamables o peligrosos. Mantenga el generador a un mínimo de 1 metro de distancia de todos los edificios u otras estructuras. Utilice el generador únicamente en un lugar seco y bien ventilado. Mantenga el tubo de escape libre de cualquier objeto extraño. Mantenga el generador alejado de las llamas. No fume cerca del generador. Mantenga el generador en una superficie plana y nivelada. No intente bloquear las rejillas de ventilación del generador con ningún papel u otro material/objeto.

INSTALACIÓN DE LA BATERÍA (MODELO DE ARRANQUE ELÉCTRICO)

La capacidad de la batería recomendada es de 12V -24AH.

ADVERTENCIA: 

Siga estrictamente las instrucciones el no hacerlo puede resultar en lesiones y/o la muerte. Utilice únicamente la capacidad de la batería recomendada. Asegúrese de que la LLAVE/INTERRUPTOR esté en la posición "STOP" antes de conectar o desconectar la batería. Compruebe siempre que los terminales estén conectados correctamente. Cable positivo (+) al terminal positivo (+), cable negativo (-) al terminal negativo (-).

CABLE ROJO: Terminal positivo (+) CABLE NEGRO: Terminal negativo (-).

Tenga en cuenta que el generador no arrancará si la conexión de la batería se realiza de forma incorrecta. Asegúrese de apretar bien las tuercas y los tornillos de los terminales de la batería. Desconecte los cables de la batería de los terminales cuando cargue la batería. Tenga en cuenta que al cargar la batería recomendamos una carga "PROGRESIVA/LENTA". Esto prolongará la vida de la batería.

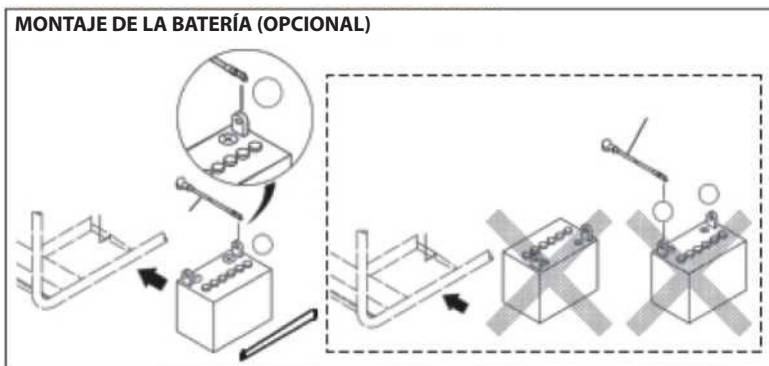

CONEXIÓN A TIERRA DEL GENERADOR:

Cuando conecte el generador a tierra, conecte el terminal de tierra del generador a la pica de tierra.

Si no se dispone de dicho conductor o electrodo de tierra, conecte el terminal de tierra del generador al terminal de tierra de la herramienta o aparato eléctrico.

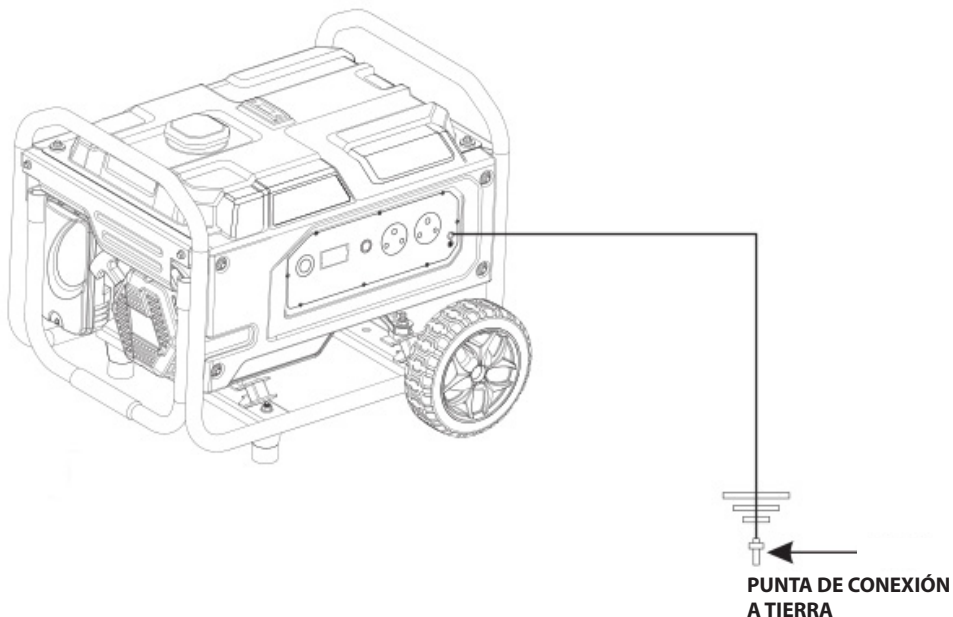

6. PROCEDIMIENTOS OPERATIVOS:

PRECAUCIÓN:

Antes de poner en marcha el generador, compruebe el nivel de aceite.

6.1.1. Gire la "LLAVE" del motor a la posición "ON/START".
(Para los generadores de arranque manual habrá un interruptor y no una llave).

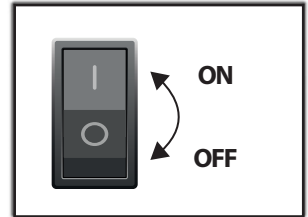

6.1.2. Ponga el disyuntor en la posición "OFF".

6.1.3. Abra la válvula de combustible.

6.1.4. Gire la palanca del estrangulador a la posición "CERRADO"

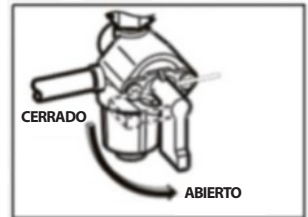

6.1.5. En el caso de las máquinas de arranque manual, tire del arrancador de retroceso hasta que sienta resistencia.

6.1.6. Este es el punto de "compresión". Vuelva a colocar la manivela en su posición original y, a continuación, tire rápidamente.

6.1.7. Si el motor del generador no arranca después de varios intentos, repita los procedimientos anteriores con el mando del estrangulador devuelto a la posición "ABIERTO".

6.1.8. No tire completamente de la cuerda del arrancador de retroceso.

6.1.9. Después de arrancar el generador, deje que la manivela de arranque vuelva a su posición original mientras sigue sujetando la manivela.

Para los modelos de generadores IB-G3500, consulte la figura 2.



Figura 1



Figura 2

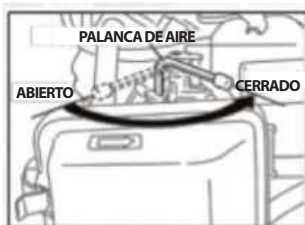
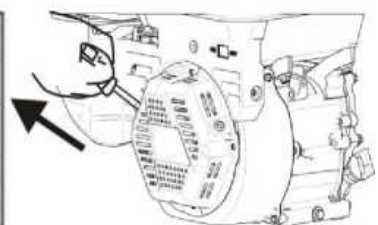

6.1.10. Para las máquinas de arranque eléctrico/con llave, introduzca la llave en el arranque y gire la llave en el sentido de las agujas del reloj hasta la posición "ON".

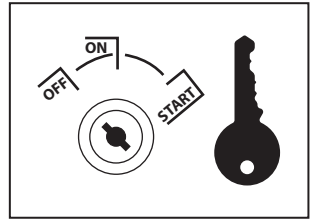

6.1.11. A continuación, gire la llave 1 (una) vuelta más en el sentido de las agujas del reloj a la posición "START". Esto hará que el motor de arranque se ponga en marcha y que el generador se ponga en marcha.

NOTA: Si va a arrancar el generador por primera vez, le recomendamos que utilice el arrancador de retroceso.

ATENCIÓN: 

No intente hacer funcionar el motor de arranque durante más de 5 segundos de forma continuada. Si el motor del generador no arranca, devuelva la llave a la posición "ON" y espere unos 10 segundos antes de intentar arrancarlo de nuevo. No gire el interruptor de llave a la posición "START" cuando el motor del generador esté en marcha, ya que podría dañar el motor de arranque. Cuando intente arrancar el motor del generador con el arrancador de retroceso, asegúrese de que la llave está en la posición "ON" antes de tirar de la manivela del arrancador de retroceso.

6.1.12. Después de arrancar el motor, vuelva a colocar la palanca del estrangulador en la posición "ABIERTO".

Para el modelo de generador IB-G3500, consulte la figura 2.

6.1.13. Deje siempre que el motor del generador se caliente lo suficiente.



Figura 1



Figura 2

6.2. UTILIZACIÓN DE APARATOS ELÉCTRICOS:

ADVERTENCIA:

Asegúrese de que el aparato esté apagado antes de conectarlo al generador.
No mueva el generador mientras esté en funcionamiento.

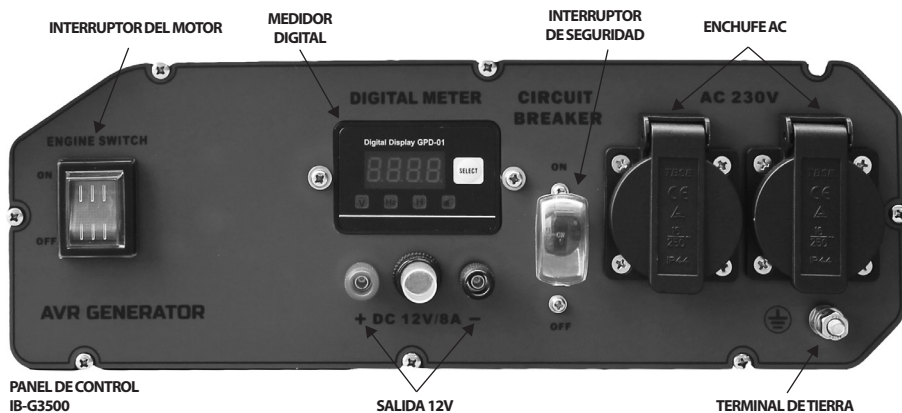

6.2.1. APLICACIÓN DE AC:

6.2.2. Compruebe que el voltímetro tiene suficiente tensión.

6.2.3. Este generador está debidamente probado y ajustado en fábrica.

6.2.4. Si el generador no produce la tensión especificada, póngase en contacto con su revendedor.

6.2.5. Apague el(los) interruptor(es) del(los) aparato(s) eléctrico(s) antes de conectarlo(s) al generador.

6.2.6. Inserte la(s) clavija(s) del(los) aparato(s).

6.2.7. Compruebe el amperaje de los receptáculos/enchufes utilizados haciendo referencia a la TABLA y tenga cuidado de no tomar una corriente que exceda el amperaje especificado.

6.2.8. Compruebe que la potencia total de todos los aparatos que se conectan al generador no supere la potencia nominal del mismo.

6.2.9. Encienda el interruptor del aparato.

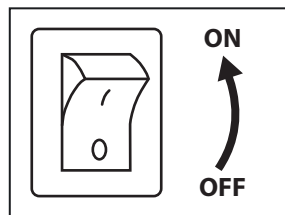
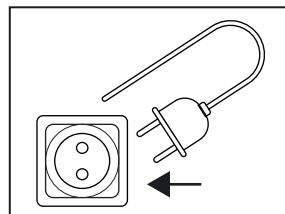
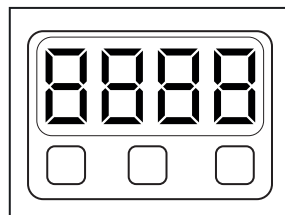

NOTA: Si el disyuntor se "dispara" durante el funcionamiento, el generador está sobrecargado o el aparato está defectuoso. Detenga inmediatamente el generador y compruebe si el aparato y/o el generador están sobrecargados.

6.3. CONEXIÓN A LOS CIRCUITOS DOMÉSTICOS (CABLEADO DE LA CASA)

ADVERTENCIA:

Si se va a conectar un generador a las líneas eléctricas residenciales o comerciales para obtener energía de reserva durante un apagón, todas las conexiones deben ser realizadas por una persona competente o un electricista autorizado. Un fallo de conexión, o una conexión incorrecta, puede provocar la muerte, lesiones personales, daños en el generador, daños en los aparatos, daños en el cableado del edificio o incluso provocar un incendio.

6.3.1. Al conectar el generador al cableado de la casa, la potencia de salida del generador debe tomarse de la toma de corriente de 230V.

6.3.2. Debe instalarse un interruptor de transferencia para transferir la carga de la fuente de energía comercial al generador. Este interruptor es necesario para evitar accidentes causados por la recuperación de los cortes de energía. Utilice un interruptor de transferencia de la capacidad correcta. Instale el conmutador de transferencia entre el contador y la caja de fusibles o disyuntores de CA.

ATENCIÓN:

Si el cable neutro del cableado de la casa está conectado a tierra, asegúrese de conectar a tierra el terminal de tierra del generador. Si no se sigue este procedimiento, puede producirse una descarga eléctrica.

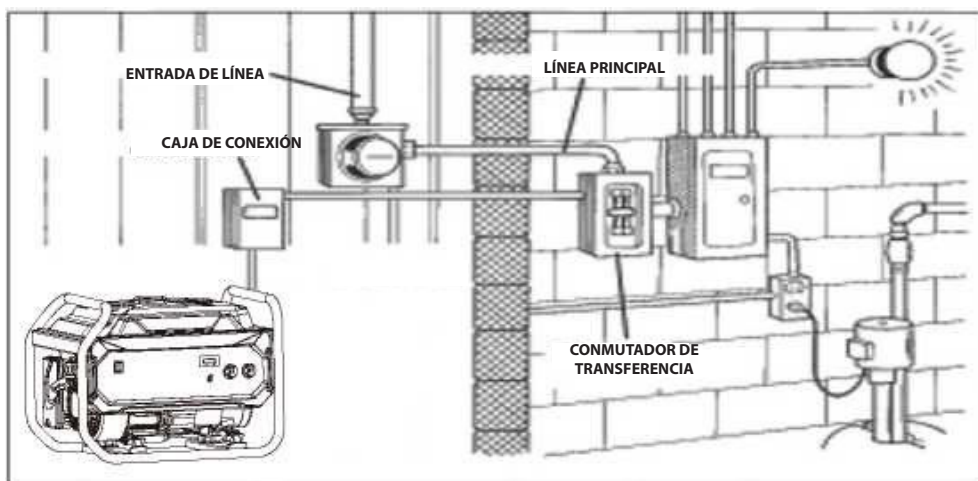

6.4. CARGA DE LA BATERÍA:

NOTA: Puede ser necesario cargar la batería directamente después de la compra. Se recomienda cargar completamente la batería con un cargador de baterías en la primera carga en una carga lenta/progresiva.

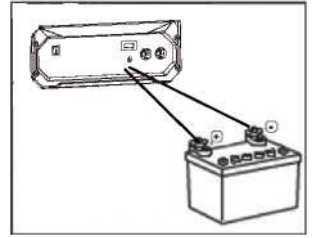

6.4.1. APLICACIÓN DE CC:

- 6.4.1.1.** Conecte el terminal positivo (rojo) del generador al terminal positivo (+) de la batería.
- 6.4.1.2.** Conecte el terminal negativo (negro) del generador al terminal negativo (-) de la batería.
- 6.4.1.3.** Utilice el arrancador de retroceso para arrancar el generador, la batería comenzará a cargarse mientras el generador funciona.

Nota: las salidas de CA y CC pueden utilizarse al mismo tiempo siempre que la salida total esté dentro de la potencia nominal del generador.

6.4.2. CARGADOR DE BATERÍAS:

- 6.4.2.1.** Desconecte los cables de la batería antes/durante la carga de la misma.
- 6.4.2.2.** Asegúrese de que el cargador de baterías esté conectado correctamente.
- 6.4.2.3.** Tenga en cuenta que recomendamos una carga lenta/progresiva.
- 6.4.2.4.** Una vez que la batería esté completamente cargada, vuelva a conectar la batería al generador.

6.4.3. PRECAUCIONES DE SEGURIDAD DURANTE LA CARGA:

- 6.4.3.1.** Durante el proceso de carga se descarga un gas de hidrógeno explosivo a través de los orificios de ventilación de la batería.
- 6.4.3.2.** El líquido electrolítico puede quemar los ojos y la ropa. Tenga mucho cuidado y evite el contacto. En caso de contacto, lave inmediatamente la zona afectada con grandes cantidades de agua o leche y consulte a un médico para recibir tratamiento.
- 6.4.3.3.** Cuando se carga una batería de gran capacidad o se descarga totalmente una batería, una corriente excesiva puede obligar al disyuntor de CC a desconectarse. En estos casos, utilice un cargador de baterías para cargar una batería grande con una salida de CA.
- 6.4.3.4.** Los defectos de la batería pueden hacer que el disyuntor de CC se apague. Compruebe la batería antes de sustituir el disyuntor de CC.

6.5. DETENER EL GENERADOR:

- 6.5.1.** Apague el interruptor del equipo eléctrico y desenchufe el cable del receptáculo/enchufe del generador.
- 6.5.2.** Ponga el disyuntor en la posición "OFF".
- 6.5.3.** Deje que el motor se enfríe durante unos tres minutos sin carga antes de apagarlo.
- 6.5.4.** Para los modelos de arranque de retroceso, coloque el interruptor en la posición "OFF".
- 6.5.5.** En los modelos de arranque eléctrico, gire el interruptor de llave a la posición "OFF".
- 6.5.6.** Cierre la válvula de combustible.

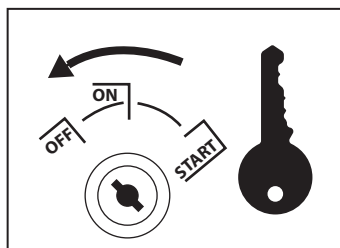
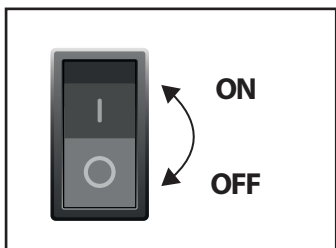

6.6. SENSOR DE ACEITE:

- 6.6.1.** El sensor de aceite detecta un descenso del nivel de aceite en el cárter y detiene automáticamente el motor cuando el nivel de aceite desciende por debajo de un nivel predeterminado.
- 6.6.2.** Cuando el motor se detenga, desconecte automáticamente el disyuntor del generador y compruebe el nivel de aceite. Rellene con aceite de motor hasta el nivel superior como se indica, y luego vuelva a arrancar el motor.
- 6.6.3.** Si el motor no arranca, vuelva a comprobar el nivel de aceite.



ATENCIÓN:

No retire la sonda del **SENSOR DE ACEITE** al rellenar con aceite. Retire el tapón de llenado de aceite en el lado opuesto del carburador.

7. INFORMACIÓN SOBRE EL VATAJE:

7.1. Algunos aparatos necesitan una "oleada" de energía/potencia al arrancar. Esto se conoce comúnmente como "retraso en la carga".

7.2. Esto significa que la cantidad de energía eléctrica necesaria para poner en marcha el aparato puede ser superior a la necesaria para mantener su uso.

7.3. Los electrodomésticos y las herramientas eléctricas suelen venir con una etiqueta que indica el voltaje, los ciclos/Hz, el amperaje (amperios) y la potencia eléctrica necesaria para el funcionamiento del electrodoméstico o la herramienta.

7.4. Consulte con su sucursal más cercana si tiene dudas sobre las subidas de tensión de determinados aparatos o herramientas eléctricas.

7.5. Las cargas eléctricas, como las lámparas incandescentes y las placas de cocción, requieren la misma potencia para arrancar que la necesaria para mantener su uso. Esto se conoce comúnmente como una "carga capacitiva".

7.6. Las cargas como las lámparas fluorescentes, requieren de 1,5 a 2 veces la potencia indicada durante el arranque.

7.7. Los motores eléctricos requieren una gran corriente de arranque. Los requisitos de potencia dependen del tipo de motor y de su uso. Una vez que se alcanza la "potencia" suficiente para arrancar el motor, el aparato solo necesitará un +-50 % de la potencia para seguir funcionando.

7.8. La mayoría de las herramientas eléctricas requieren de 1,5 a 3 veces su potencia para funcionar bajo carga durante su uso. Las cargas como las bombas sumergibles y los compresores de aire, requieren una fuerza muy grande para arrancar. Necesitan de 3 a 5 veces la potencia de funcionamiento normal para arrancar.

NOTE: CONSULTE LA TABLA DE CONSUMO Y LA CALCULADORA DE CARGA EN EL FOLLETO DE LA GUÍA DE REFERENCIA RÁPIDA.

8. PROGRAMA DE MANTENIMIENTO:

PARA TODAS SUS CONSULTAS DE SERVICIO, MANTENIMIENTO Y GARANTÍA, PÓNGASE EN CONTACTO CON EL REVENDEDOR.

8.1. INSPECCIÓN DIARIA:

Antes de poner en marcha el generador, compruebe los siguientes elementos de servicio:

- Nivel de combustible
- Vibraciones excesivas, ruido excesivo
- Nivel y limpieza del aceite
- Tornillos o pernos sueltos
- Pérdida de fluidos
- Entorno seguro
- Limpieza del filtro de aire

8.2. MANTENIMIENTO PERIÓDICO:

El mantenimiento periódico es vital para el funcionamiento seguro y eficiente del generador. Consulte la tabla siguiente para conocer los intervalos de mantenimiento periódico.

TAMBIÉN ES NECESARIO QUE EL USUARIO DE ESTE GENERADOR LLEVE A CABO EL MANTENIMIENTO Y LOS AJUSTES DE LAS PIEZAS RELACIONADAS CON LAS EMISIONES QUE SE ENUMERAN A CONTINUACIÓN PARA MANTENER LA EFICACIA DEL SISTEMA DE CONTROL DE EMISIONES.

El sistema de control de emisiones consta de las siguientes partes:

- (1) Carburador y piezas internas
- (2) Sistema de enriquecimiento de arranque en frío (si procede)
- (3) Colector de admisión (si procede)
- (4) Elementos del filtro de aire
- (5) Bujía
- (6) Sistema de encendido magnético o electrónico
- (7) Sistema de avance/retraso de la chispa (si procede)
- (8) Colector de escape (si procede)
- (9) Mangueras, correas, conectores y ensamblajes

El programa de mantenimiento indicado en la tabla se basa en el funcionamiento normal del generador. Si el generador se utiliza en condiciones de mucho polvo o en condiciones de carga más pesada, los intervalos de mantenimiento deben acortarse. Esto dependerá de la contaminación del aceite, la obstrucción de los elementos filtran-tes y el desgaste de las piezas.

8.2.1 TABLA DE MANTENIMIENTO PERIÓDICO:

ELEMENTOS DE MANTENIMIENTO	CADA 8 HORAS (DIARIO)	CADA 20 HORAS	CADA 100 HORAS (SEMANAL)	CADA 200 HORAS (MENSUAL)	CADA 500 HORAS	CADA 1000 HORAS
LIMPIAR EL GENERADOR Y COMPROBAR LOS TORNILLOS Y TUERCAS	X					
COMPROBAR Y RELLENAR EL MOTOR ACEITE	X					
CAMBIAR EL ACEITE DEL MOTOR		INICIALMENTE	CADA 100 HORAS			
LIMPIAR LA BUJÍA			X			
LIMPIAR EL FILTRO DE AIRE			X			
CAMBIAR EL FILTRO DE AIRE ELEMENTO				X		
LIMPIAR EL FILTRO DE COMBUSTIBLE				X		
LIMPIAR Y AJUSTAR LA BUJÍA Y LOS ELECTRODOS				X		
CAMBIAR LA BUJÍA					X	
ELIMINAR EL CARBONO DE CABEZA DE CILINDRO						X
LIMPIAR Y AJUSTAR LA VÁLVULA LIMPIEZA						X
LIMPIAR Y AJUSTAR CARBURADOR					X	
LIMPIAR Y SUSTITUIR CEPILLOS DE CARBÓN					X	
SUSTITUIR LOS CONDUCTOS DE COMBUSTIBLE					X	
REVISIÓN DEL MOTOR	SIEMPRE Y CUANDO SEA NECESARIO					

*Nota: El cambio de aceite inicial debe realizarse después de las primeras veinte (20) horas de funcionamiento y, a partir de entonces, solo se cambiará el aceite cada cien (100) horas.

8.2.2. Antes de cambiar el aceite, intente buscar una forma adecuada de eliminar el aceite viejo.

8.2.3. No lo vierta por los desagües, en el suelo del jardín o en los arroyos abiertos. Siga las instrucciones medioambientales o de su zona sobre la eliminación adecuada.

9. "CÓMO REALIZAR" EL MANTENIMIENTO

9.1. CAMBIO DE ACEITE DEL MOTOR:

Se recomienda cambiar el aceite del motor cada 100 horas (en el caso de un motor nuevo, cambie el aceite del motor después de las primeras 20 horas).

CAPACIDAD DE ACEITE:

IB-G3500 - 0,6 L

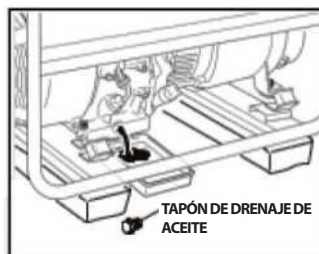

9.1.1. Drenar el aceite quitando el tapón de drenaje y el tapón de llenado de aceite .

9.1.2. Una vez que el aceite se haya vaciado por completo, vuelva a colocar el tapón de vaciado y llene el motor de aceite hasta alcanzar el nivel superior del tapón de llenado de aceite. **NO LLENAR EN EXCESO.**

9.1.3. Utilice únicamente aceite lubricante limpio y de alta calidad. No utilice aceite viejo o sucio, ya que esto afectará al rendimiento y la vida útil del generador. Este generador está equipado con un **SENSOR DE ALERTA DE ACEITE** y **NO** arrancará si no hay suficiente aceite en el cárter/motor.

9.2. LIMPIEZA DEL FILTRO DE AIRE:

PRECAUCIÓN:

Un elemento filtrante de aire sucio dificultará el arranque del generador. También hará que el generador no rinda lo suficiente y puede causar daños permanentes. **Mantenga siempre limpio el elemento del filtro de aire.**

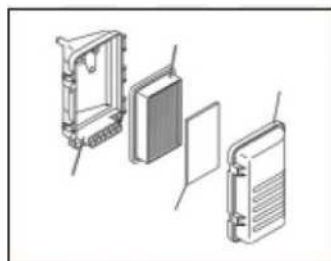

9.2.1. El elemento de espuma de uretano debe lavarse con un detergente de limpieza. Después de limpiarlo, asegúrese de que se haya secado correctamente antes de volver a instalarlo.

Limpie cada 100 horas.

9.2.2. Limpie el elemento de papel golpeando y soplando suavemente para eliminar la suciedad y el polvo. No utilice nunca aceite para limpiar el elemento de papel.

Limpie cada 50 horas y reemplace cada 200 horas.

Limpie los elementos del filtro de aire más a menudo cuando trabaje en un entorno polvoriento.

9.3. LIMPIEZA Y AJUSTE DE LA BUJÍA:

9.3.1. Si la bujía está obstruida con carbón, límpiela con un limpiador de bujías o un cepillo de alambre.

9.3.2. Compruebe siempre la separación de los electrodos después de la limpieza. **Ajuste la separación a 0,03 pulgadas (0,7 mm a 0,8 mm).**

Utilice siempre piezas de repuesto originales **IBEA**

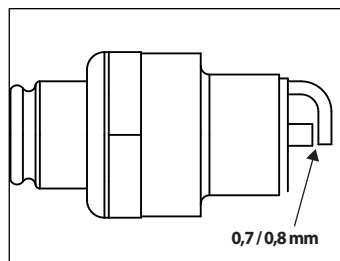

9.4. LIMPIEZA DEL FILTRO DE COMBUSTIBLE:

Tenga en cuenta que la suciedad y el agua del combustible se eliminan mediante el filtro de combustible.

9.4.1. Retire el vaso del filtro y límpielo adecuadamente eliminando el agua y la suciedad acumulada.

9.4.2. Limpie el tamiz y el vaso del filtro con gasolina.

9.4.3. Fije el vaso firmemente al cuerpo principal y asegúrese de que no haya ninguna fuga de combustible.

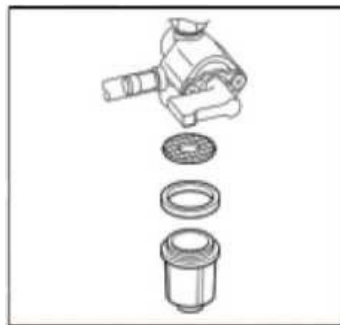

9.5. SUSTITUCIÓN DE LA MANGUERA DE COMBUSTIBLE:

ADVERTENCIA: 

Tenga mucha precaución cuando cambie la manguera de combustible, ya que la gasolina es extremadamente inflamable y peligrosa. **NO FUME NI SE EXPONGA A LLAMAS ABIERTAS** mientras lo hace.

9.5.1. Asegúrese de que la manguera de combustible se sustituya cada 500 horas. No intente hacerlo mientras su válvula de combustible esté abierta.

9.5.2. Sustituya la manguera de combustible inmediatamente si se produce una fuga o si la manguera de combustible está deteriorada.

9.6. COMPROBACIÓN DE LA ESCOBILLA DE CARBÓN:

9.6.1. Cuando la escobilla se desgasta excesivamente, su presión de contacto con el anillo de deslizamiento cambia y ocasiona una superficie áspera en el anillo de deslizamiento, lo que provoca un rendimiento irregular del generador.

9.6.2. Compruebe la escobilla de carbón cada 500 horas o si el rendimiento del generador es irregular.

9.6.3. Si la escobilla mide 5 mm o menos, sustitúyala inmediatamente por una nueva.

9.6.4. Retire la cubierta de la escobilla y desconecte el cable antes de retirar la escobilla de carbón.

9.6.5. Al instalar una escobilla nueva, observe cuidadosamente la dirección de la escobilla de carbón y su posición relativa con el anillo de deslizamiento.

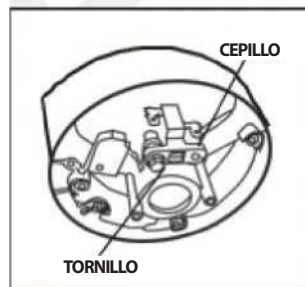
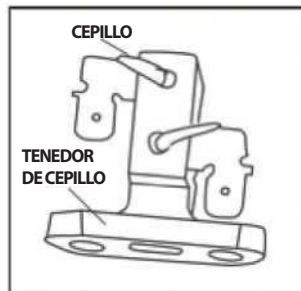

10. TRANSPORTE Y ALMACENAMIENTO:

10.1. Antes de transportar el generador, asegúrese de que la válvula de combustible esté en la posición "OFF".

PRECAUCIÓN:

El contacto con un motor o un sistema de escape caliente puede causar quemaduras graves y/o incendios, deje siempre que el motor se enfríe antes de transportarlo y/o almacenarlo.

El contacto con un motor o un sistema de escape caliente puede causar quemaduras graves y/o incendios, deje siempre que el motor se enfríe antes de transportarlo y/o almacenarlo.

10.2. Antes de almacenar el generador durante un período prolongado, asegúrese de que el área de almacenamiento esté libre de agua, polvo y humedad excesivos. Siga la siguiente tabla:

TIEMPO DE ALMACENAMIENTO	MANTENIMIENTO RECOMENDADO
0 - 1 MES	NO SE REQUIERE PREPARACIÓN
1 - 2 MESES	VACIAR EL COMBUSTIBLE ORIGINAL EN EL DEPÓSITO DE COMBUSTIBLE Y SUSTITUIRLO POR COMBUSTIBLE LIMPIO
2 - 12 MESES	<ul style="list-style-type: none"> • VACIAR EL COMBUSTIBLE ORIGINAL DEL DEPÓSITO Y SUSTITUIRLO POR OTRO LIMPIO • VACIAR TODO EL COMBUSTIBLE DEL CARBURADOR • VACIAR EL COMBUSTIBLE DEL VASO DE SEDIMENTO DE COMBUSTIBLE
>12 MESES	<ul style="list-style-type: none"> • VACIAR EL COMBUSTIBLE ORIGINAL DEL DEPÓSITO Y SUSTITUIRLO POR OTRO LIMPIO • VACIAR TODO EL COMBUSTIBLE DEL CARBURADOR • VACIAR EL COMBUSTIBLE DEL VASO DE SEDIMENTO DE COMBUSTIBLE • RETIRE LA BUJÍA Y LLENE UNA CUCHARADITA DE ACEITE DE MOTOR DE 4 TIEMPOS EN EL CILINDRO. GIRE EL MOTOR LENTAMENTE TIRANDO DEL ARRANCADOR DE RETROCESO. VUELVA A INSTALAR LA BUJÍA. • VACIAR EL ACEITE VIEJO Y SUSTITUIRLO POR ACEITE LIMPIO • VACIAR EL ACEITE VIEJO Y SUSTITUIRLO POR ACEITE LIMPIO
<ul style="list-style-type: none"> • DRENE EL CARBURADOR AFLOJANDO EL TORNILLO DE DRENAJE. VACIAR EL COMBUSTIBLE EN UN RECIPIENTE ADECUADO. VUELVA A INSTALAR EL TAPÓN DE DRENAJE. • UNA VEZ CERRADA LA VÁLVULA DE COMBUSTIBLE, RETIRE EL VASO DE SEDIMENTOS, VACÍE EL COMBUSTIBLE Y VUELVA A INSTALAR EL VASO Y ASEGÚRELO CORRECTAMENTE. 	

**NUNCA ALMACENE EL GENERADOR DENTRO DE UNA CASA U OFICINA.
NO ALMACENE EL GENERADOR EN UN LUGAR DONDE PUEDA LLOVER O CAER AGUA.**

11. RESOLUCIÓN DE PROBLEMAS:

Si el motor del generador no se pone en marcha después de varios intentos y si no hay electricidad en la toma de corriente de salida, compruebe la siguiente tabla. Si el generador sigue sin arrancar o generar electricidad, póngase en contacto con el revendedor.

CUANDO EL MOTOR NO ARRANCA:

Compruebe si la palanca de bloqueo está en su posición correcta		Poner la palanca del estrangulador en la posición "CERRADO".
Compruebe si la válvula de combustible está abierta.		Si está cerrada ábrala.
Compruebe el nivel de combustible.		Si está vacío, rellene el combustible. Tenga cuidado de no llenar en exceso.
Compruebe si el interruptor del motor está en la posición "APAGADO".	←→	Poner el interruptor del motor en la posición "ON".
Compruebe que el generador no esté conectado a un aparato.		Si está conectado a un aparato, apague el interruptor del aparato y desenchúfelo.
Compruebe la bujía en caso de que el capuchón de la bujía esté suelto.		Si está suelto, vuelva a colocar el capuchón de la bujía con fuerza en la bujía.
Compruebe que la bujía no tenga acumulaciones de carbono.		Retire la bujía y limpie el electrodo o sustituya la bujía por una nueva.

CUANDO NO HAY ELECTRICIDAD EN EL RECEPTÁCULO/ENCHUFE:

<p>Compruebe que el disyuntor está en la posición "ON".</p>	<p>Después de asegurarse de que la potencia total del aparato eléctrico está dentro de los límites permitidos y de que no hay defectos en los aparatos, ponga el disyuntor en la posición "ENCENDIDO". Si los disyuntores siguen disparándose, póngase en contacto con el revendedor.</p>
<p>Compruebe los terminales de CA y CC para ver si hay alguna conexión suelta.</p>	<p>Asegure la conexión si es necesario.</p>
<p>Compruebe si hay algún aparato conectado mientras intenta arrancar el generador.</p>	<p>Apague el interruptor del aparato y desconecte el cable/enchufe del aparato de la toma de corriente. Vuelva a conectarlo solo cuando el generador haya arrancado y funcione sin problemas.</p>
<p>Potencia baja o irregular del generador.</p>	<p>Compruebe si las escobillas de carbón están excesivamente desgastadas y sustitúyalas si es necesario.</p>

12. DATOS TÉCNICOS:

ESP - Modelo Generator		IB-G3500
Motor	Modelo	SR225
	Cilindrada	223 cc
	Arranque	A Strappo
	Batería	No
	Capacidad del Tanque	15 L
Generator	Frecuencia de salida nominal	50Hz
	Voltaje nominal de salida	230V
	Potencia de salida nominal	3000W
	Potencia máxima de salida	3100W
Panel de control	Interruptor	Si
	Interruptor de seguridad	Si
	Voltímetro	Si
Ruedas	Kit Trolley	Si
Dimensiones	Ingombro (mm)	650x600x500

13. GARANTÍA

Esta máquina ha sido concebida y realizada utilizando las tecnologías de producción más modernas. La empresa fabricante garantiza sus productos durante un plazo de 24 meses desde la fecha de compra exceptuando los productos para servicio profesional continuo, personal encargado de realizar trabajos por cuenta de terceras partes, para los que la garantía es de 12 meses desde la fecha de compra.

CONDICIONES DE GARANTÍA

La garantía está reconocida a partir de la fecha de compra. La empresa fabricante sustituye de forma gratuita las partes defectuosas en el material, elaboraciones y producción. La garantía no contempla la sustitución de la máquina.

El personal técnico intervendrá dentro de los límites de tiempo concedidos por exigencias de organización y, en cualquier caso, en el tiempo más breve posible. Cualquier retraso no dará lugar a reclamaciones por daños ni a la solicitud de ampliación de la propia garantía.

Para solicitar asistencia en garantía, es necesario mostrar al personal autorizado el certificado de garantía sellado por el distribuidor, completado en todas sus partes y acompañado de la factura de compra o recibo u otro documento que sea obligatorio desde un punto de vista fiscal y donde se muestre la fecha de compra.

La garantía se anulará en el caso de:

- Ausencia evidente de mantenimiento
- Uso incorrecto o manipulación del producto
- Uso de lubricantes no adecuados
- Uso de recambios o accesorios no originales
- Intervenciones de reparación realizados por personal no autorizado

El fabricante excluye de la garantía las piezas sujetas a desgaste normal.

Cualquier daño causado durante el transporte debe ser informado inmediatamente al transportista, bajo pena de pérdida de la garantía.

El fabricante no se hace responsable de los daños directos o indirectos causados a personas o cosas, por averías de la máquina o como resultado de la suspensión forzada prolongada en el uso de la misma.

Las imágenes contenidas en este manual tienen una finalidad exclusivamente ilustrativa y pueden variar del aspecto real del producto. La información contenida en este manual está sometida a modificaciones sin ninguna obligación de aviso previo.



DECLARACIÓN DE CONFORMIDAD

(Anexo II A de la Directiva 2006/42/CE)



El Fabricante

IBEA s.r.l. - Via Milano 15/17 - 21049 Tradate (VA) - ITALY

De la máquina:

<u>Tipo</u>	Grupo electrógeno de gasolina de baja potencia
<u>Modelo</u>	IB-G3500
<u>Año de construcción</u>	2022

Declara, bajo su propia responsabilidad, que la máquina indicada anteriormente cumple las disposiciones de las siguientes Directivas y enmiendas posteriores:

2006/42/CE	Directiva sobre máquinas
2014/30/UE	Directiva Compatibilidad Electromagnética
2000/14/CE + 2005/88/CE	Directiva sobre el ruido

Normas aplicadas	EN ISO 12100:2010
	EN ISO 8528-13:2016
	EN 61000-6-1:2007
	EN 55012:2007+A1
	EN ISO 3744:1995
	ISO 8528-10:1998

PROCEDIMIENTOS DE EVALUACIÓN DE LA CONFORMIDAD

Procedimientos de evaluación: Anexo VI proc.1 - Directiva sobre el ruido 2000/14/CE

Organismo notificado: Vericert Srl – NB 1878

Via Luigi Masotti, 5 – 48124 Fornace Zarattini – Ravenna (RA)

Nº de certificado: N°1878EA350CT1222 - 6.12.2022 Rev. 00

Potencia acústica medida: 93 dB

Potencia acústica garantizada: 96 dB

Asimismo, declara que la persona autorizada a constituir el expediente, establecida en la Comunidad Europea, es: Ing. Alberto Griffini, via Milano, 15/17 - 21049 Tradate (VA) - ITALY

Fecha
16/12/2022

Lugar
Tradate (VA)
ITALY

Firma

Alberto Griffini
(Representante legal)



IBEA s.r.l. - Via Milano, 15/17 - 21049 Tradate (VA)
Tel. +39 0331.1586940 - Fax +39 0331.1582268 - email: ibea@ibea.it
www.ibea.it