



Per ogni verde, un'idea.

MOD. 45 - L / B

MOD. 55 - L / B



I MANUALE D'ISTRUZIONE

GB OWNER'S MANUAL

F MANUEL D'INSTRUCTION

D GEBRAUCHSANWEISUNG

E MANUAL DE INSTRUCCIONES

P MANUAL DE INSTRUÇÕES

NL INSTRUCTIEHANDLEIDING

S BRUKSANVISNING

GR ἰαçaβὰò ÷ñΠόçò

PL INSTRUKCJA OBSŁUGI



INTRODUZIONE

Caro cliente, la ringraziamo vivamente per aver scelto un prodotto di qualità della ditta IBEA.

Per un corretto impiego del decespugliatore e per evitare incidenti, non iniziate il lavoro senza aver letto questo manuale con attenzione. Troverete su questo manuale le spiegazioni di funzionamento dei vari componenti e le istruzioni per i necessari controlli e per la manutenzione.

N.B. : La casa produttrice si riserva la possibilità di apportare eventuali modifiche in qualsiasi momento e senza preavviso.

(INDICE PAG. 7)



INTRODUCTION

Cher client, je vous remercie beaucoup d'avoir choisi un produit de qualité de la société IBEA. Pour un bon usage de la brosse-scies et pour éviter les accidents, il ne faut pas commencer à travailler sans avoir lu le manuel attentivement. Vous trouverez ce guide sur les explications du fonctionnement de divers composants et des instructions pour les inspections nécessaires et de l'entretien.

N.B. : Le fabricant se réserve le droit d'apporter des changements à tout moment sans préavis.

(INDEX PAG. 14)



INTRODUCTION

Dear customer, thank you very much for having chosen a quality product of the company IBEA. For proper use of brush-saws and to avoid accidents, do not start work without having read the manual carefully. You'll find this guide on the explanations of operation of various components and instructions for the necessary inspections and maintenance.

N.B. : The manufacturer reserves the right to make changes at any time without notice.

(CONTENTS PAG. 21)



EINLEITUNG

Geehrter Kunde, wir danken Ihnen, dass Sie ein Qualitätsprodukt der Firma IBEA gewählt haben.

Zur korrekten Verwendung der Heckenschere und zur Vermeidung von Unfällen muss vor dem Beginn der Arbeiten diese Gebrauchsanweisung aufmerksam durchgelesen werden. In dieser Gebrauchsanweisung finden Sie die Erklärungen für den Betrieb der verschiedenen Bauteile und die Anweisungen für die erforderlichen Kontrollen und Wartungsarbeiten.

ANMERKUNG: Der Hersteller behält sich das Recht vor, jederzeit und ohne Vorankündigungen irgendwelche Änderungen vorzunehmen.

(INHALTSVERZEICHNIS S. 28)



INTRODUCCIÓN

Estimado cliente, muchas gracias por haber elegido un producto de calidad de IBEA. Para un buen uso de la brocha-y las sierras para evitar accidentes, no debemos empezar a trabajar sin haber leído el manual cuidadosamente. Va a encontrar esta guía en las explicaciones de cómo los diversos componentes y las instrucciones para el mantenimiento y las inspecciones necesarias.

N.B. : El fabricante se reserva el derecho a realizar cambios en cualquier momento sin previo aviso.

(ÍNDICE. PAG 35)

FIG. 2

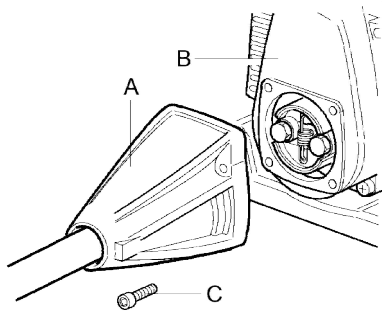

FIG. 3

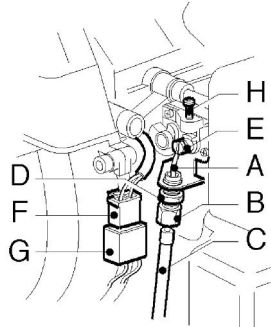
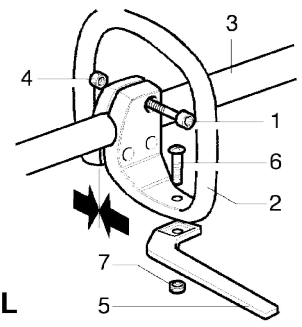
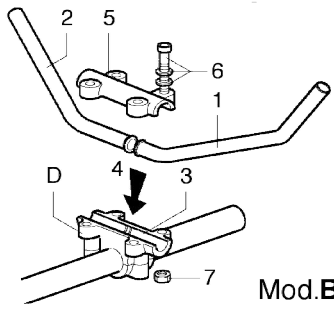

FIG. 4



Mod.L

FIG. 5



Mod.B

FIG. 7

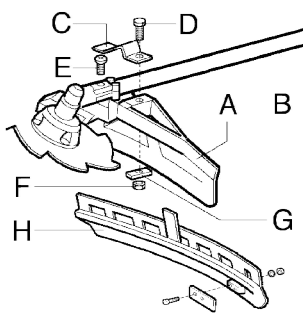

FIG. 8

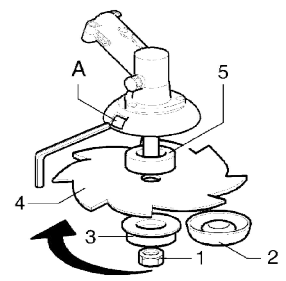

FIG. 9

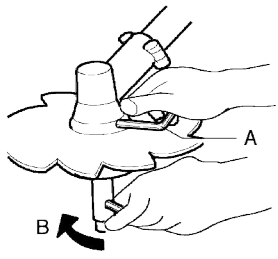

FIG. 10

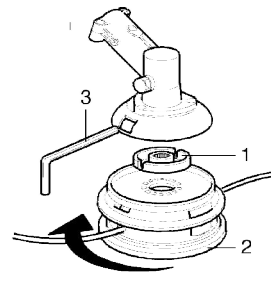

FIG. 11

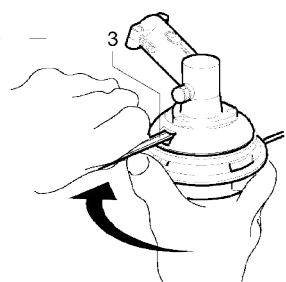

FIG. 12

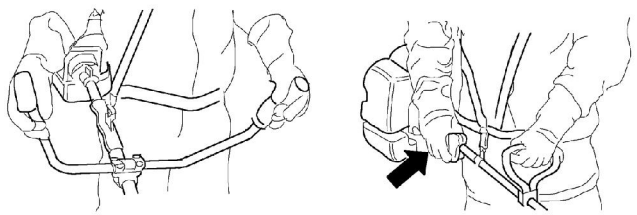

FIG. 13

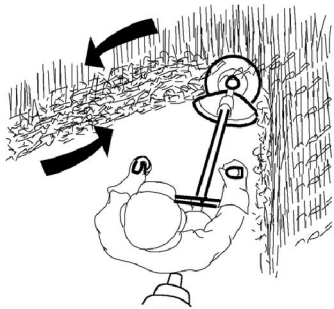

FIG. 14

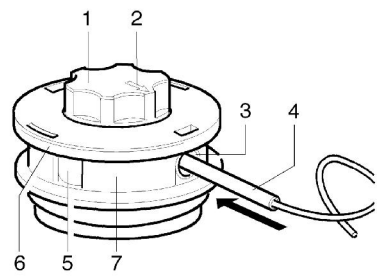

FIG. 15

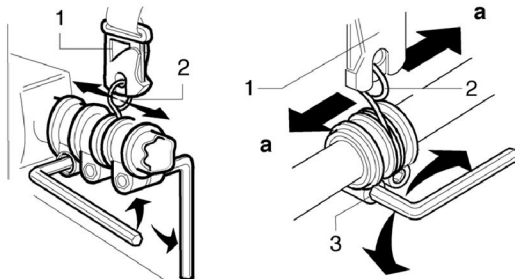

FIG. 16



oil:service TC 1:25 4%
oil:ACTIVE 1:50 2%

FIG. 17

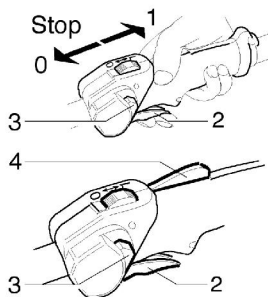

FIG. 18

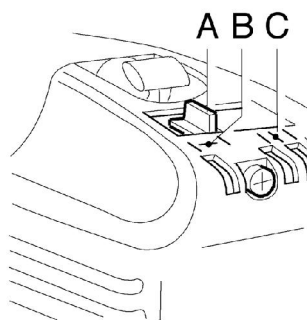

FIG. 19

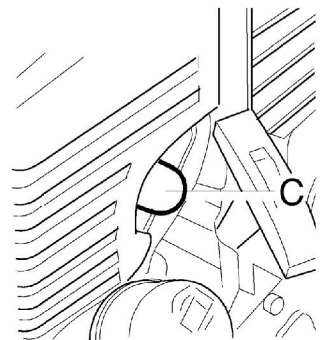

FIG. 20

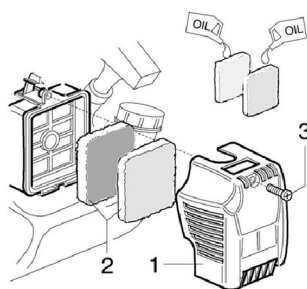

FIG. 21



FIG. 22

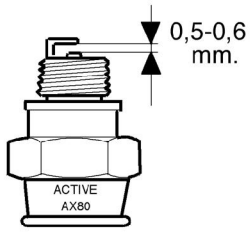

FIG. 23

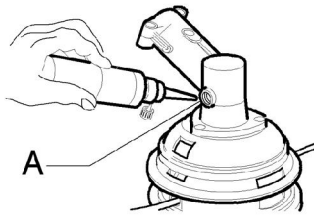

FIG. 24

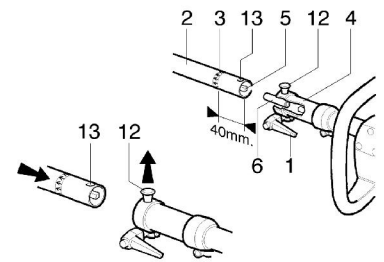

FIG. 25

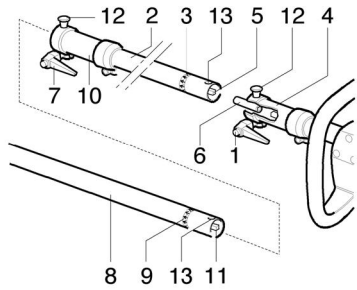
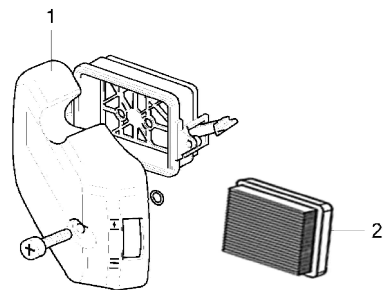

FIG. 26



INDICE

1. Spiegazione simboli.....	Pag. 7
2. Per la vostra sicurezza.....	7
3. Descrizione delle parti.....	8
4. Dati tecnici e Dichiarazione di conformità.....	9
5. Assemblaggio.....	10
6. Norme d'uso.....	11
7. Preparazione all'uso.....	11
8. Manutenzione periodica.....	12
9. Rimesaggio.....	12
10. Certificato di garanzia.....	13

1. SPIEGAZIONE SIMBOLI



Avvertenza, pericolo ed attenzione.

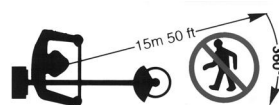

Tenere le persone lontane 15 mt.



Leggere il manuale di uso e manutenzione prima di utilizzare questa macchina.



Indossare dispositivi di protezione durante il funzionamento di questa macchina.

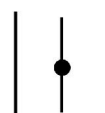

Farfalla aria aperta, funzionamento

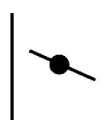

Farfalla aria chiusa, avviamento a freddo

2. PER LA VOSTRA SICUREZZA

1-Leggere attentamente queste istruzioni ed accertarsi di comprenderle prima di far funzionare l'unità. Attenersi a tutte le avvertenze ed alle istruzioni di sicurezza. Conservare questo manuale a titolo di futuro riferimento.

2-Usare solamente ricambi originali, pezzi di ricambio prodotti da altri fabbricanti potrebbero adattarsi male e causare lesioni.

3-Indossare abiti adatti ed articoli di sicurezza quali: stivali, pantaloni robusti, guanti, visiera oppure occhiali protettivi, cuffia e casco protettivo.

4-Non indossare articoli d'abbigliamento poco aderenti o slacciati.

5-Non permettere ad altre persone, bambini o animali di restare nel raggio di 15 mt. durante l'uso del decespugliatore.

6-Non operare con il decespugliatore quando si è stanchi, malati o sotto l'effetto di alcool, droghe o farmaci.

7-Non permettere ai ragazzi di usare un decespugliatore.

8-Mantenersi ben saldi ed in equilibrio. Mantenere il dispositivo di taglio al di sotto dell'altezza della cintura.

9-Usare il decespugliatore solamente per compiti indicati dal presente manuale.

10-Ispezionare la macchina prima di ogni impiego. Controllare che la leva acceleratore funzioni bene. Accertarsi che il disco sia libero di girare e non sia a contatto con corpi estranei, che non ci siano perdite di carburante, che i dispositivi di sicurezza non siano allentati ecc.. Sostituire le parti danneggiate.

11-Avviare il decespugliatore solo in luoghi ben ventilati, i gas di scarico, se respirati, possono causare una asfissia mortale.

12-Accertarsi che la protezione del disco o della testina e gli altri dispositivi siano montati correttamente e saldamente.

13-Trasportare il decespugliatore a motore fermo e con il copri disco montato.

14-Non usare in alcun modo fili di metallo o corde rinforzate in metallo, visto che potrebbero rompersi e formare proiettili pericolosi.

15-Con il motore in moto non fare alcuna manutenzione e non toccare il disco. Indossare i guanti per maneggiare o effettuare la manutenzione degli attrezzi da taglio.

16-Una volta spento il motore, prima di appoggiare per terra l'unità accertarsi che il dispositivo di taglio si sia arrestato.

17-Arrestare il motore e lasciarlo raffreddare prima del rifornimento. Riempire il serbatoio lontano da fonti di calore e non fumare durante il rifornimento o la miscelazione del carburante.

18-Non togliere il tappo del serbatoio con il motore in moto.

19-Asciugare il carburante eventualmente rovesciato sulla macchina. Spostare il decespugliatore di 3 metri dal punto di rifornimento prima di mettere in moto il motore.

20-Non usare carburante per operazioni di pulizia.

21-Non controllare la scintilla della candela vicino al foro della candela.

22-Non lavorare con una marmitta danneggiata.

23-Prima dell'uso del decespugliatore, liberare l'area da tosar da tutti gli oggetti: quali sassi, pezzi di vetro, filo metallico o corda ecc., che possono venire scagliati o impigliarsi nel dispositivo di taglio.

24-Prima di riporre in magazzino il decespugliatore, lasciare raffreddare il motore e svuotare il serbatoio di carburante.

25-Riporre il decespugliatore in modo da prevenire le lesioni accidentali causate da oggetti taglienti, lontano da fonti di calore e sollevato dal suolo.

26-Non avviare il motore senza il braccio (trasmissione) montato.

27-Con il motore al minimo il disco non deve girare. In caso contrario regolare la vite del minimo.

28-Onde evitare il rischio di lesioni, spegnere sempre il motore prima di rimuovere qualsiasi oggetto avvolto sia attorno all'albero della testina o disco.

29-Usare sempre lame affilate, una lama senza filo ha maggior probabilità di bloccarsi e causare contraccolpi. Sostituire i dischi che abbiano perso il filo. **NON CERCARE** di affilarli.

30-E' necessario arrestare il motore ed esaminare il disco tutte le volte che si colpisce un oggetto duro.

31-Quando viene applicato il disco per il taglio del legno, montare la protezione disco specifica .

3. DESCRIZIONE DELLE PARTI

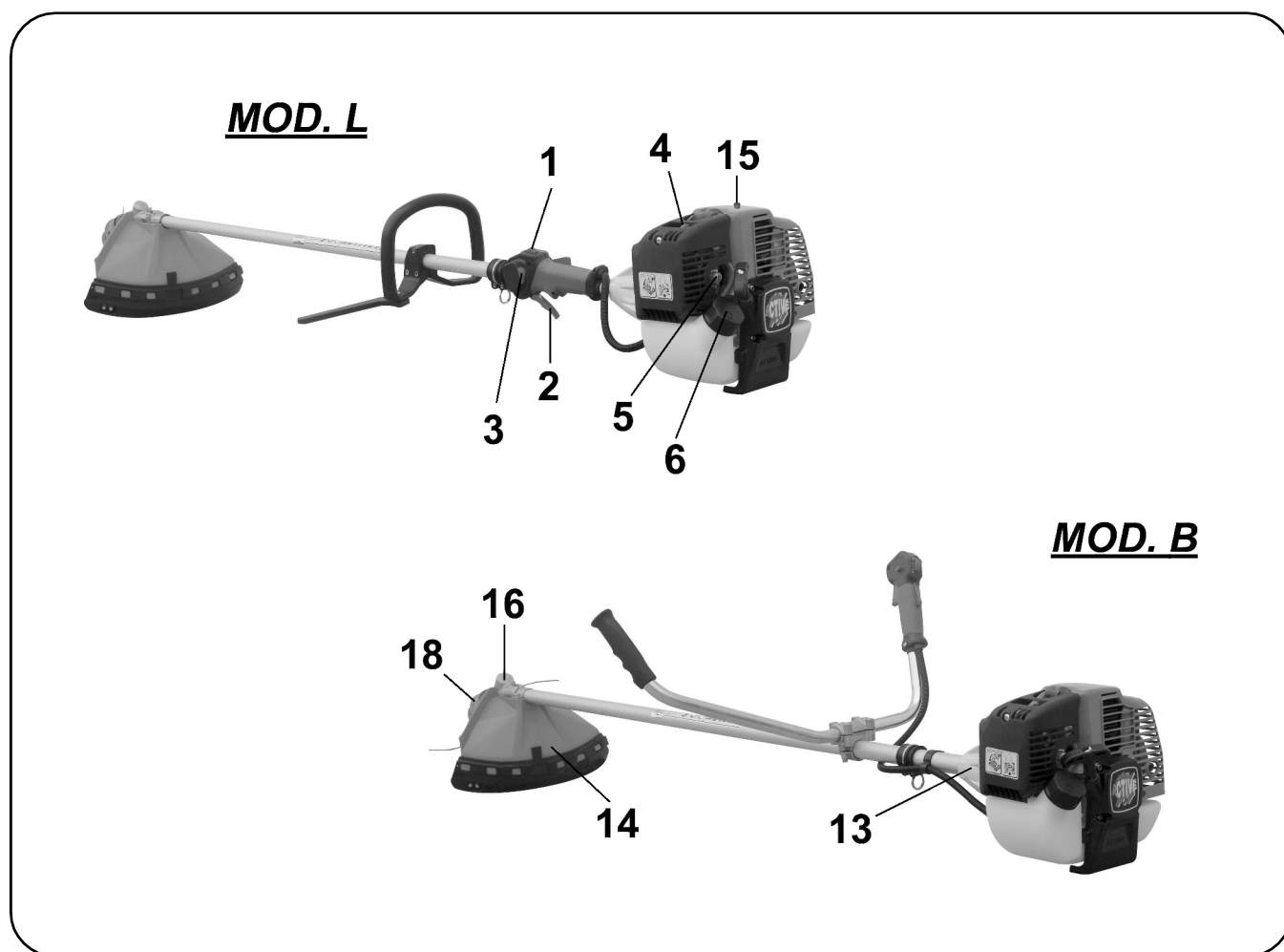

- 1. Interruttore
- 2. Leva acceleratore
- 3. Semi acceleratore.
- 4. Leva aria
- 5. Primmer
- 6. Tappo serbatoio carburante
- 7. Serbatoio carburante.

- 8. Impugnatura avviamento motore
- 9. Filtro aria
- 10. Impugnatura
- 11. Attacco cinghiaggio
- 12. Tubo trasmissione
- 13. Giunto motore/asta (ANTIVIBRANTE)

- 14. Protezione di sicurezza
- 15. Decompressore (solo mod. 5.5)
- 16. Coppia conica
- 17. Giunto accoppiamento accessori
- 18. Testina ACTIVE
- 19. Perno
- 20. Leva





4. DATI TECNICI E DICHIARAZIONE DI CONFORMITA'

ACTIVE s.r.l. Via Delmoncello 12 - 26037 San Giovanni in Croce (CR)
dichiara sotto la propria responsabilità che le macchine con marchio IBEA:

MODELLO DECESPUGLIATORE	IBEA 45 L	IBEA 45 B	IBEA 55 L	IBEA 55 B
CILINDRATA cm ³	42.7		51.7	
POTENZA Kw / CV	1.9 / 2.6		2.2 / 3.0	
CARBURATORE	A MEMBRANA WALBRO WYK 60 PRIMERTYPE			
ACCENSIONE	DIGITALE			
CAP. SERBATOIO	1.1 Lt.			
FRIZIONE	Ø 78 mm. (modello professionale)			
SISTEMA ANTIVIBRAZIONE	SI (tra motore e trasmissione)			
MANUBRIO / IMPUGNATURA	IMPUGNATURA	MANUBRIO	IMPUGNATURA	MANUBRIO
ACCELERATORE	DISPOSITIVO DI SICUREZZA CON SGANCIO AUTOMATICO			
Ø TUBO TRASMISSIONE	Ø 26			
RAPPORTO COPPIA CONICA	1 : 1.57			
PESO Kg.	7,9 Kg	8,2 Kg	7,9 Kg	8,2 Kg

sono conformi ai requisiti stabiliti dalle direttive:

	Euro 1	Euro 2	Euro 1	Euro 2
MODELLO	45 L - 45 B		55 L - 55 B	
FINO AL NUMERO DI SERIE	45XX9999		55XX9999	
DAL NUMERO DI SERIE		E45XX0001		E55XX0001
DIRETTIVE	2006/42/CE - 2004/108/CE - 2000/14/CE - 2002/44/CE (Allegato V)			
		2012/46/CE (Allegato VI)		2012/46/CE (Allegato VI)

MODELLO	ATTREZZO	LIVELLO PRESSIONE ACUSTICA (EN ISO 22868)	LIVELLO POTENZA ACUSTICA (EN ISO 22868)	LIVELLO VIBRAZIONI (m/s ²) (UNI EN ISO 22867)	
				Impugnatura	
				DX	SX
45 L		90 dB (A)	110 dB (A)	5,2	6
55 L		92 dB (A)	112 dB (A)	4,6	5,3
45 B		90 dB (A)	110 dB (A)	3,3	3,6
55 B		92 dB (A)	112 dB (A)	3	3,4

La documentazione tecnica è depositata in Direzione Tecnica.

ALBERTO GRIFFINI
PRESIDENTE
ACTIVE S.r.l.
 Via Delmoncello 12
 26037 San Giovanni in Croce (CR) - ITALY
 01/03/2014

5. ASSEMBLAGGIO

MONTAGGIO MOTORE/TRASMISSIONE

Fig.2 - Assemblare il motore (B) alla trasmissione (A) e fissarlo tramite la vite (C).

Accertarsi che l'albero e il tubo della trasmissione siano inseriti correttamente.

MONTAGGIO FILO ACCELERATORE E CAVI ELETTRICI

Fig.3 - Smontare il coperchio del filtro aria.

- Accertarsi che la leva acceleratore non sia bloccata in semi accelerazione.

- Introdurre il cavo acceleratore(A) attraverso il tenditore(B), assicurandosi che la guaina(C) del cavo appoggi contro l'interno del tenditore(B) quindi agganciare il terminale del cavo nel morsetto (E).

- Regolare la tensione del cavo(A) allentando il controdado(D) e girando il tenditore(B). Raggiunta la giusta tensione, stringere il controdado(D). Se la regolazione è corretta, la leva acceleratore avrà un gioco libero di circa 2mm. prima che si muova la leva(E).

- Collegare il morsetto dei cavi elettrici(F-G).

MONTAGGIO IMPUGNATURA (L) / MANUBRIO (B)

Fig 4 (Tipo L) - Togliere le viti (1) ed allargare l'impugnatura (2) per infilarla nel tubo (3) e fissarla tramite le viti (1) e i dadi (4). Posizionare la barriera di sicurezza (5) nell'apposito alloggiamento e fissarla tramite la vite (6) e dado (7).

La posizione dell'impugnatura è registrabile secondo le esigenze dell'operatore.

Fig.5 (Tipo B) - Posizionare i due mezzi manubri (1 e 2) nel supporto (D), assicurarsi che i terminali siano posizionati nella gola (4) (vedi freccia), e fissarli tramite il coperchio (5), le viti (6) e i dadi (7).

MONTAGGIO PROTEZIONE DI SICUREZZA Fig. 7

Montare il complessivo protezione (A + H) sul tubo di trasmissione (B) e fissarlo tramite il cavallotto (C), viti (D), piatrina (G) e dadi (F).

 **IMPORTANTE:** Assicurarsi che il cavallotto (C) sia fissato alla coppia conica (L) tramite la vite e rondella (E). **ATTENZIONE:** utilizzare la protezione (A + H) con la testina a fili di nylon. Utilizzare solo la protezione (A) con le lame. Per ragioni di sicurezza le lame a sega non si possono utilizzare con la protezione in dotazione.

MONTAGGIO LAMA E TESTA A FILI DI NYLON

Montaggio della lama (4) vedi fig.8-9

- Svitare in senso orario il dado (1); togliere la coppetta (2) - (se la flangia (3) è sprovvista di protezione per il dado) -, e la flangia (3).

- Montare la lama (4) seguendo la disposizione illustrata in fig. 8. Assicurarsi che la flangia superiore (5) sia posizionata correttamente.

- Montare la lama assicurarsi che sia centrata sulla flangia (5). Assicurarsi del giusto senso di rotazione (scritte o freccia di direzione rivolte verso l'alto con macchina in posizione di lavoro).

- Montare la flangia inferiore (3), coppetta di protezione (2) - (se la flangia inferiore è sprovvista di protezione per il dado), avvitarlo il dado (1) in senso antiorario a **30 Nm (Kgm 3.0)**.

- Per bloccare il dado (1), girare la lama sino a che il foro della flangia superiore corrisponda con il foro della coppia conica, ed inserire la chiave a brugola (4mm), in dotazione.

Montaggio della testina (2) vedi fig.10-11.

- Montare la testina a fili di nylon seguendo la disposizione illustrata: Flangia superiore (1) e avvitare in senso antiorario la testina a fili di nylon.

Serrate a mano in senso antiorario la testina come illustrato nella Fig.10 dopo aver inserito la chiave a brugola (4 mm) nel foro della coppia conica.

Per la vostra sicurezza utilizzare esclusivamente attrezzi di taglio originali.

ATTENZIONE: SOLO PER I MODELLI EVOLUTION

MONTAGGIO DEGLI ACCESSORI / PROLUNGA

Montaggio dell'accessorio decespugliatore / trasmissione fig.24

- Allentare, in senso antiorario, la leva (1)

- Tirare verso l'alto il perno (12) e infilare il tubo (2), fino al riferimento (3) circa 40mm, nel manicotto (4), per facilitare l'inserimento dell'albero (5) nel mozzo dell'albero (6), ruotare l'attrezzo un poco a destra e un poco a sinistra fino a che l'attrezzo/tubo sia inserito correttamente e cioè fino al riferimento (3). Assicurarsi che il perno (12) si sia inserito nel foro (13). Bloccare il tubo tramite la leva (1).

Montaggio della prolunga + accessori fig. 25

a) Montaggio prolunga

- Allentare, in senso antiorario, la leva (1).

- Tirare verso l'alto il perno (12) e infilare il tubo (8) della prolunga fino al riferimento (3), circa 40mm., nel manicotto (4). Assicurarsi che il perno (12) del manicotto(10) si sia inserito nel foro (13)

b) Accoppiamento accessorio - prolunga fig. 25:

- Allentare, in senso antiorario, la leva (7)

- Infilare il tubo (8) dell'accessorio fino al riferimento (9), circa 40mm., nel manicotto (10). Per facilitare l'inserimento dell'albero (11) ruotare l'attrezzo un poco a destra e un poco a sinistra fino a che l'attrezzo/tubo sia inserito correttamente.

 **ATTENZIONE:** per l'utilizzo degli accessori vedi il manuale d'istruzione specifico allegato ad ogni accessorio.

L'estensione della macchina non può superare i 1500mm., altrimenti è pericoloso. Si può utilizzare una sola prolunga, la 750mm. oppure la 1500mm..

6. NORME D'USO



ATTENZIONE: Prima di usare il decespugliatore leggere attentamente le norme di sicurezza.

Se siete nuovi all'uso del decespugliatore seguite il primo periodo di addestramento. Ispezionare sempre attentamente la macchina prima dell'uso. Verificare che non vi siano viti allentate, parti danneggiate e perdite di carburante. Controllate periodicamente le condizioni del sistema antivibrante. Evitate un uso del decespugliatore eccessivamente prolungato, le vibrazioni possono essere dannose. Prima di ogni utilizzo rimuovete dall'area interessata: pietre, vetri, funi, parti metalliche e tutti i corpi estranei che potrebbero aggrovigliarsi sulle parti rotanti o essere proiettati pericolosamente a distanza. Indossare il cinghiaggio e agganciare il decespugliatore. Tenere sempre entrambe le mani sulle impugnature durante il funzionamento del decespugliatore (Fig.12). Utilizzare il decespugliatore come illustrato nella Fig. 13. Per facilitare l'operazione di taglio e per ragioni di sicurezza, posizionare sempre il fermo della protezione contro il materiale da tagliare Fig.13. Verificare sempre che il disco non subisca incrinature dopo urti accidentali contro oggetti estranei. Sostituire gli accessori (dischi, testine a filo , protezioni, cinghiaggi) eventualmente danneggiati o eccessivamente usurati.

TESTINA A FILI DI NYLON ACTIVE®, **caricamento del filo senza smontare la testina fig.14.**

- Usare sempre lo stesso diametro del filo originale per non sovraccaricare il motore.

- Spegnerne il motore.
 - Ruotare, in senso orario, il pomolo (1) fino a che la freccia (1) sia allineata con una delle boccole (3).
 - Inserire il tubo (4) in dotazione attraverso la testina.
 - Infilare il filo e togliere il tubo.
- Congiungere le estremità del filo e tirare il filo in modo di avere i due rami del filo della stessa lunghezza.
- Ruotare il pomolo in senso orario, **avendo cura di tendere i due rami del filo ogni 3 giri**, fino al completo avvolgimento.

SMONTAGGIO DELLA TESTINA

Premere il pomolo (1). Contemporaneamente premere la linguetta (5) ed estrarre parzialmente il coperchio (6) dal corpo della testina (7). Mantenendo il pomolo premuto, premere l'altra linguetta ed estrarre il coperchio.

ASSEMBLAGGIO DELLA TESTINA

Montare le boccole (3) nella loro sede del coperchio (6). Montare il rocchetto nel coperchio (6). Posizionare la molla sul rocchetto oppure all'interno del corpo della testina (7). Montare il coperchio/rocchetto/boccole nel corpo della testina assicurandosi che le linguette (5) siano nella loro sede.

FUNZIONAMENTO

Per allungare il filo: far girare la testina mantenendo il motore accelerato. Battere al suolo il pomolo (1). Ogni scatto corrisponde a circa 3cm. di fuoriuscita del filo.

ATTENZIONE: non battere la testina su superfici dure può essere pericoloso.

7. PREPARAZIONE ALL'USO

OPERAZIONI PRELIMINARI

Regolazione del cinghiaggio e della posizione del decespugliatore.

Indossare il cinghiaggio, agganciare il decespugliatore (2) al cinghiaggio tramite il gancio (1). Posizionare la fibbia per ottenere la corretta altezza del decespugliatore. Allentando la vite (3) regolare il gancio (1) in modo che il disco o la testina penda a circa 5 cm dal suolo. Fig. 15

CARBURANTE

2 TEMPI - ATTENZIONE il decespugliatore è equipaggiato da un motore 2 tempi, quindi si deve utilizzare esclusivamente carburante miscelato con olio speciale per motori 2 tempi.

Preparare solo la miscela necessaria all'uso. Non fumare ed eseguire il rifornimento carburante sempre a motore spento e lontano da fiamme. Usare carburante con numero di ottani non inferiore a 90. Miscelate la benzina esclusivamente con olio per motori 2 tempi **Usare olio 2 tempi ACTIVE, che è stato realizzato appositamente per ottenere i migliori risultati, nella proporzione 1:50 (2%). Se non è disponibile l'olio ACTIVE usare un altro olio 2 tempi di buona qualità nella proporzione 25:1 (4%). Fig. 16**

Importante: Mescolate fortemente e a lungo la tanica, questa operazione deve essere accuratamente ripetuta ogni volta che si preleva carburante dalla tanica. Le caratteristiche della miscela sono soggette ad invecchiamento e quindi si alterano nel tempo. Non usate miscela preparata da più settimane, si potrebbero verificare danni al motore. Riempire il

serbatoio miscela solo per 3/4 per permettere l'espansione della stessa.

RIFORMIMENTO

ATTENZIONE Il rifornimento deve essere effettuato a motore spento. Svitare lentamente il tappo del serbatoio per lasciare fuoriuscire l'eventuale eccesso di pressione.

Dopo il rifornimento serrare correttamente il tappo del serbatoio. Spostare il decespugliatore di almeno 3 m. dal punto di rifornimento prima di mettere in moto il motore. Prima del rifornimento pulire accuratamente intorno al tappo del serbatoio. La sporcizia all'interno del serbatoio causa problemi di funzionamento al motore. Assicurarsi che la miscela sia omogenea agitando la tanica o il serbatoio.

AVVIAMENTO.

Appoggiare il decespugliatore su di una superficie piana e sgombra e verificare che **l'attrezzo di taglio sia libero di girare**. Portare l'interruttore sulla posizione (1) Fig. 17. Premere il bulbo (C) 5 o 6 volte Fig. 19. Tirare la leva acceleratore (2) e bloccarla in semi accelerazione premendo il pulsante (3), rilasciare la leva (2) Fig. 17. Portare la leva starter (A) in posizione (B) Fig. 18. Tenendo fermo il decespugliatore tirare l'avviamento ed ai primi scoppi del motore riportare la leva starter (A) nella posizione originale aperta (C) Fig. 18. Ripetere la manovra d'avviamento finchè il motore non parte. A motore avviato, premere l'acceleratore (2) Fig. 17 per sbloccarlo dalla posizione di semiaccelerazione e portare il motore al minimo.

ATTENZIONE: quando il motore è già caldo, non premere il bulbo (C) Fig 19 e non usare lo starter per l'avviamento. Non rilasciare di colpo la corda d'avviamento, ciò potrebbe danneggiare il gruppo avviamento.

ARRESTO MOTORE

Portare la leva acceleratore (2) Fig.17 al minimo ed attendere alcuni secondi per permettere il raffreddamento del motore.

Portare l'interruttore di massa nella posizione di stop (0) Fig. 17

ATTENZIONE: con motore al minimo 2600 ~ 3000 giri l'attrezzo di taglio non deve girare. Se il minimo è troppo elevato svitare in senso antiorario la vite (H) Fig. 3



ATTENZIONE

Dopo un uso intenso della macchina non spegnare improvvisamente il motore ma lasciarlo girare al minimo per qualche minuto per stabilizzarlo.

Le marmitte dotate di catalizzatore diventano molto calde durante l'uso e rimangono così per molto tempo dopo l'arresto del motore. Questo avviene anche quando il motore è al minimo. Il contatto può causare bruciature della pelle.

Non aggiungere mai carburante a una macchina con il motore in funzione o caldo.
PERICOLO D'INCENDIO.

Spostarsi almeno 3 metri dalla posizione in cui è stato effettuato il rifornimento prima di avviare il motore. Non fumare!!

8. MANUTENZIONE PERIODICA

Controllare periodicamente che tutte le viti del decespugliatore siano nelle loro sedi e ben serrate. Sostituire le lame danneggiate, usurate, criccate e non piane. Verificare sempre il corretto montaggio della testina a fili di nylon o la lama e che la vite che blocca la lama, sia ben serrata.

FILTRO ARIA (in spugna) Fig. 20

- Verificare periodicamente il filtro d'aria in funzione delle condizioni di lavoro
- Togliere il coperchio (1)
- Togliere gli elementi di spugna (2)
- Pulire gli elementi (2) con miscela di benzina / olio e strizzateli.
- **IMPERATIVO oliare gli elementi di spugna. strizzateli per impregnare uniformemente d'olio la spugna.**
- Per ottenere il massimo filtraggio si raccomanda di utilizzare olio per filtri ACTIVE Rif. 21010.
- Controllare le parti: se necessario sostituirle. Montare in senso inverso allo smontaggio.

FILTRO ARIA (in carta - optional) Fig. 26

- Verificare periodicamente il filtro d'aria in funzione delle condizioni di lavoro.
- Togliere il coperchio
- Togliere il filtro
- Usare solo aria compressa
- Non danneggiare il filtro con utensili o spazzole metalliche
- Non lavare il filtro con acqua, benzina o liquidi
- Non oliare la carta
- Sostituire il filtro se danneggiato.

FILTRO CARBURANTE Fig. 21

Per la pulizia o per la sostituzione, togliere il tappo dal

serbatoio (3) ed estrarre il filtro (2) servendosi di un gancio (1) o di una pinza a becchi lunghi. Verificare periodicamente le condizioni del filtro (2) ; in caso di sporcizia eccessiva, provvedere alla sua sostituzione.

MOTORE

Regolarmente, per evitare surriscaldamenti al motore, rimuovere polvere e sporco dalle feritoie, dal coperchio cilindro e dalle alette del cilindro utilizzando pennello o aria compressa.

CANDELA Fig. 22

Periodicamente (almeno ogni 50 ore) smontate e pulite la candela e regolate la distanza tra gli elettrodi (0.5 - 0.6). Sostituirla se eccessivamente incrostata e usurata e comunque entro 100 ore di lavoro. In caso di eccessive incrostazioni controllate la regolazione del carburatore, la percentuale dell'olio miscela ed accertarsi che l'olio sia di ottima qualità e del tipo per motori 2 tempi.

COPPIA CONICA Fig. 23

Ogni 50 ore di funzionamento aggiungere nella scatola ingranaggi del grasso specifico, attraverso il foro (A). Fig. 1. **Si raccomanda di utilizzare il grasso ACTIVE rif.21230**

DISCO

Verificare sempre le condizioni generali della lama. Sostituire la lama appena appaiono crepe o rotture.

9. RIMESSAGGIO

Seguire tutte le norme di manutenzione precedentemente descritte.

Pulire perfettamente il decespugliatore e ingrassare le parti metalliche.

Svuotare il serbatoio carburante e fate funzionare il motore sino ad esaurimento del carburante residuo. Conservate il decespugliatore in ambiente asciutto.

Togliere la candela, versare un pò d'olio nel cilindro, ruotare l'albero motore alcune volte tramite l'avviamento per distribuire l'olio, rimontare la candela.

ATTENZIONE: tutte le operazioni di manutenzione non riportate sul presente manuale devono essere effettuate da una officina autorizzata.

10. CERTIFICATO DI GARANZIA

Questa macchina è stata concepita e realizzata attraverso le più moderne tecniche produttive; la Ditta costruttrice garantisce i propri prodotti per un periodo di 24 mesi dalla data di acquisto ad eccezione dei prodotti per servizio professionale continuo, adibiti a lavori per conto terzi, per i quali la garanzia è di 12 mesi dalla data di acquisto.

CONDIZIONI DI GARANZIA

1) La garanzia viene riconosciuta a partire dalla data di acquisto. La Ditta costruttrice sostituisce gratuitamente le parti difettose nel materiale, nelle lavorazioni, nella produzione. La garanzia non contempla la sostituzione della macchina.

2) Il personale tecnico interverrà nei limiti di tempo concessi da esigenze organizzative e in ogni caso il più presto possibile, e l'eventuale ritardo non potrà determinare richieste di risarcimento dei danni nè prolungamento del periodo di garanzia.

3) Per richiedere l'assistenza in garanzia è necessario esibire al personale autorizzato il certificato di garanzia timbrato dal rivenditore, compilato in tutte le sue parti e corredato di fattura d'acquisto o scontrino fiscale o altro documento reso fiscalmente obbligatorio comprovante la data di acquisto.

4) La garanzia decade in caso di:

- Assenza palese di manutenzione;
- Utilizzo non corretto del prodotto o manomissione;
- Utilizzo dei lubrificanti o combustibili non adatti;
- Utilizzo di parti di ricambio o accessori non originali;
- Interventi effettuati da personale non autorizzato;

5) La Ditta costruttrice esclude dalla garanzia le parti soggette ad un normale logorio di funzionamento: attrezzi di taglio, guarnizioni, candela, corda avviamento, dispositivi di sicurezza a taglio o a frizione, filtri ecc.

6) Eventuali danni causati durante il trasporto, devono essere immediatamente segnalati al trasportatore pena il decadere della garanzia.

7) Se guasti o rotture dovessero accadere nel periodo di garanzia o dopo di esso il cliente non ha diritto di sospendere il pagamento nè ad alcuno sconto sul prezzo.

8) La ditta costruttrice non risponde di eventuali danni diretti od indiretti, causati a persone o cose da guasti della macchina o conseguenti alla forzata sospensione prolungata nell'uso della stessa.

MOD.	4.5.....		5.5.....	
S.N. n.°	RIVENDITORE:			
DATA:	ACQUISTATO DAL SIG.			

INDEX

1. Explication des symboles.....	Pag. 14
2. Normes de securite.....	14
3. Les eléments de l'èlagueuse.....	15
4. Spécifications et Declaration de conformite.....	16
5. Assemblage.....	17
6. Utilisation de la débroussailleuse.....	18
7. Preparatifs en vue de l'utilisation.....	18
8. Entretien.....	19
9. Remissage.....	19
10. Certificat de garantie.....	20

1. EXPLICATION DES SYMBOLES



Avertissement, danger et attention

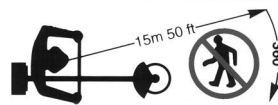

Ne laisser personne s'approcher à moins de 15 mt.



Lire la notice d'utilisation et d'entretien avant d'utiliser cette machine.



Vêtir casque, visière et protège oreille.

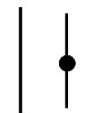

Levier starter ouvert, marche

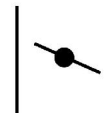

Levier starter fermé, démarrage à froid.

2. NORMES DE SECURITE

1-Avant d'utiliser l'appareil, lisez cette notice et assurez-vous que vous la comprenez bien. Observez tous les avertissements et les mesures de sécurité. Conservez cette notice pour vous y référer plus tard.

2-N'utilisez que des pièces de rechange d'origine, d'autres pièces pourraient ne pas s'ajuster correctement et causer des blessures.

3-Portez des vêtements adéquats et de sécurité comme des: bottes, pantalon résistant, gants, visière ou des lunettes de protection, protège-oreilles et casque de sécurité.

4-Ne portez pas de vêtements amples ou déliés.

5-Veillez à ce que personne, ni enfant, ni animaux ne se trouve dans un rayon de 15 mt. pendant que la débroussailleuse est en marche.

6-N'utilisez pas la débroussailleuse quand vous êtes fatigué, malade, ou sous l'influence de l'alcool, de drogues ou de médicaments.

7-Ne permettez pas les enfants d'utiliser la débroussailleuse.

8-Maintenez une position stable et un bon équilibre. Maintenez l'outil de coupe au dessous de la taille.

9-N'utilisez la débroussailleuse que pour les travaux indiqués dans le présent manuel.

10-Avant chaque utilisation inspectez l'appareil pour vous assurer si l'accélérateur fonctionne librement. S'assurer que le disque tourne librement et s'il n'est pas en contact avec des corps étrangers, qu'il n'y a pas de fuites de carburant, que les dispositif de sécurité ne soient pas desserrés etc. Remplacez les pièces endommagées.

11-Démarrer la débroussailleuse uniquement dans les endroits bien aérés, les gas d'échappement peuvent tuer.

12-S'assurer que le capot de sécurité de la lame ou de la tête fil nylon ainsi que tous les dispositif de sécurité sont correctement montés.

13-Transportez la débroussailleuse quand le moteur est arrêté et le couvre-disque monté

14-N'utilisez que le fil nylon ou la lame recommandé par le fabricant par exemple, n'utilisez jamais de fil

métallique ni de corde renforcée de fil métallique qui, en se cassant, deviendrait un projectile dangereux.

15-Quand le moteur fonctionne n'effectuez aucun entretien et ne touchez pas à l'outil de coupe.

16-Quand vous arrêtez le moteur, veillez à ce que l'instrument de coupe soit immobilisé avant de poser la débroussailleuse.

17-Avant de refaire le plein, arrêtez le moteur et laissez-le refroidir, remplir le réservoir loin des sources de chaleur et ne pas fumer pendant le ravitaillement ou le mélange du carburant.

18-N'enlevez pas le bouchon du réservoir si le moteur est en marche.

19-Essuyez le carburant renversé sur la machine. Déplacer la débroussailleuse de 3 mètres de l'endroit où vous avez fait le plein avant la mise en route du moteur.

20-N'utilisez pas de carburant pour les opérations de nettoyage.

21-Ne contrôlez pas l'étincelle de la bougie près du trou du cylindre.

22-Ne travaillez pas avec un pot d'échappement abîmé.

23-Avant d'utiliser la débroussailleuse, débroyez la zone à couper de tous les débris tel que: cailloux, vitre, fil de fer ou cordes etc. pouvant être projetés par l'outil de coupe ou pouvant emmeler.

24-Avant de ranger l'appareil, laissez le moteur refroidir et vider le réservoir de carburant.

25-Ranger la débroussailleuse, de façon à ce que ses parties tranchantes ne puissent causer des blessures, loin des sources de chaleur et soulevée du sol.

26-Ne faites pas démarrer le moteur sans que le bras (transmission) soit monté.

27-La lame ne doit pas tourner lorsque le moteur est au ralenti. S'il tourne réglez la vis du ralenti.

28-Pour éviter les risques de blessure, arrêtez le moteur et l'outil de coupe avant d'enlever les débris enroulés autour de l'axe de la tête fil nylon ou de la lame.

29-La lame doit toujours être bien affûtée. Une lame émoussée a davantage tendance à s'accrocher et à donner des à-coups. Remplacez la lame quand elle est émoussée. **N'ESSAYEZ PAS** de l'affûter.

30-Après avoir heurté un obstacle, arrêtez toujours le moteur et inspectez la lame.

31-Pour l'utilisation de la lame pour la coupe du bois, monter le capot lame spécifique.

32- **ATTENTION:** qui s'expose excessivement aux vibrations, si il souffre de problèmes cardiaques, le

système nerveux et les vaisseaux sanguins peuvent s'endommager.

Cela se remarque par des fourmillements, insensibilité et le blanc dans les doigts, sensation de piqûre, douleur et perte de force. Les doigts, les mains et les poignées sont les organes atteints par ces symptômes. Si les symptômes devaient se manifester, arrêter immédiatement le travail et consulter un médecin.

3. LES ÉLÉMENTS DE L'ÉLAGUEUSE

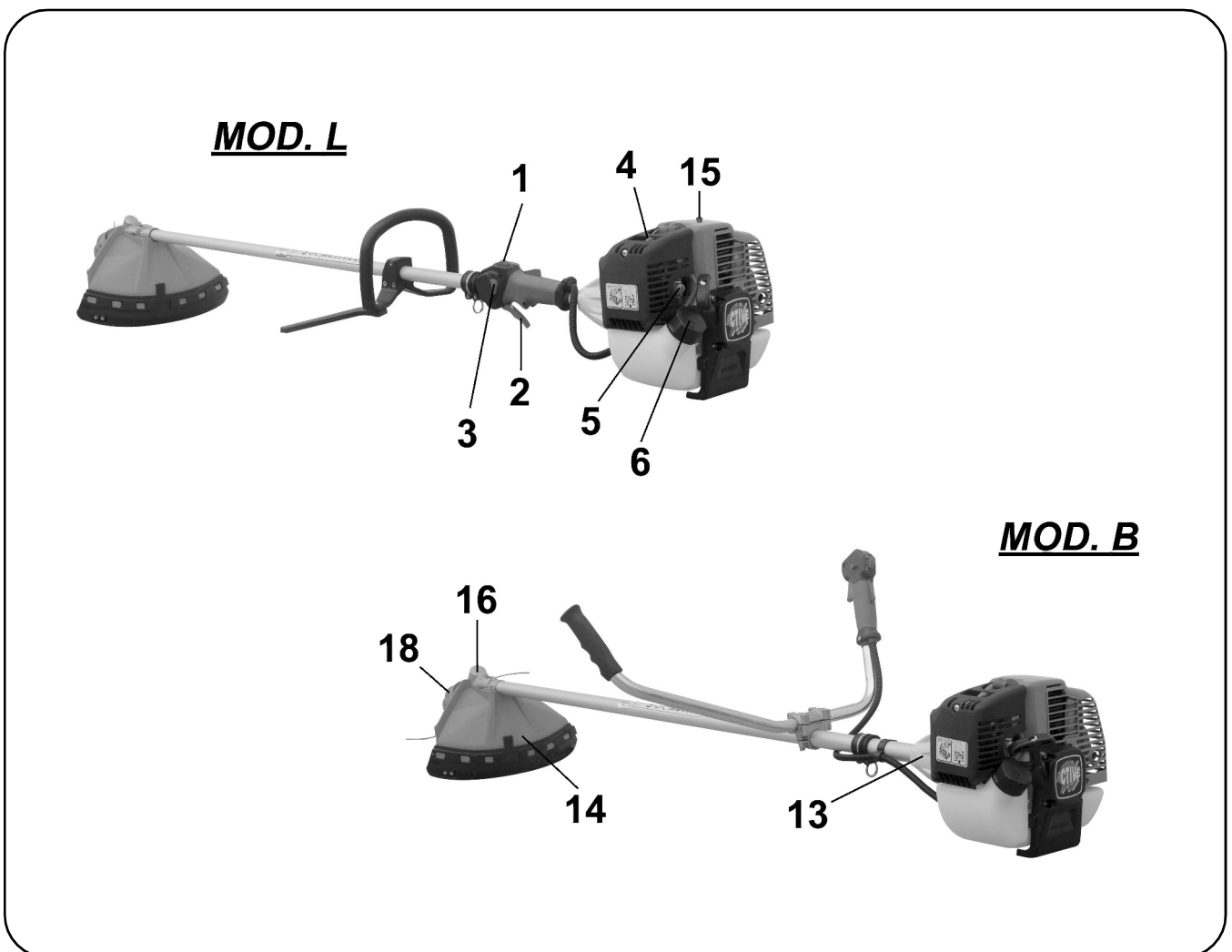

1. Interrupteur.
2. Commande de gas.
3. Semi accélérateur.
4. Levier air
5. Primmer
6. Bouchon du réservoir de carburant.
7. Réservoir carburant

8. Grip démarreur du moteur
9. Filtre à air.
10. Grip
11. Crochet du harnais
12. Transmission.
13. Carter embrayage (antivibration)
14. Carter de sécurité lame

15. Decompressor (only mod. 5.5)
16. Renvoi d'angle (couple conique)
17. Manchon
18. Tête Active
19. Pivot
20. Levier





4. SPÉCIFICATIONS ET DECLARATION DE CONFORMITE

ACTIVE s.r.l. Via Delmoncello 12 - 26037 San Giovanni in Croce (CR)
déclare sous sa propre responsabilité que le machines marque IBEA:

MODELE	IBEA 45 L	IBEA 45 B	IBEA 55 L	IBEA 55 B
CYLINDREE cm ³	42.7		51.7	
PUISSANCE Kw / CV	1.9 / 2.6		2.2 / 3.0	
CARBURATEUR	A MEMBRANA WALBRO WYK 60 PRIMER TYPE			
ALLUMAGE	DIGITAL			
CONT. DU RESERVOIR	1.1 Lt.			
EMBRAYAGE	Ø 78 mm. (mod. professionnel)			
SYSTEME - ANTIVIBRATION	OUI (entre le moteur et la transmission)			
BRANCART	POIGNEE	GUIDON	POIGNEE	GUIDON
ACCELERATEUR	SECURITE DE GACHETTE ET GACHETTE A RETOUR AUTOMATIQUE			
Ø DU BRAS DE TRANSMISSION	Ø 26			
RAPPORT DU COUPLE CONIQUE	1 : 1.57			
POIDS Kg	7,9 Kg	8,2 Kg	7,9 Kg	8,2 Kg

sont conformes aux spécifications de le directives :

	Euro 1	Euro 2	Euro 1	Euro 2
MODÈLE	45 L - 45 B		55 L - 55 B	
JUSQU'À LE NUMÉRO DE SÉRIE	45XX9999		55XX9999	
A PARTIR DU NOMBRE DE SÉRIE		E45XX0001		E55XX0001
DIRECTIVES	2006/42/CE - 2004/108/CE - 2000/14/CE - 2002/44/CE (Annex V)			
		2012/46/CE (Annex VI)		2012/46/CE (Annex VI)

MODÈLE	OUTIL	NIVEAU DE PRESSION ACOUSTIQUE (EN ISO 22868)	NIVEAU DE PUISSANCE ACOUSTIQUE (EN ISO 22868)	NIVEAU DE VIBRATION (m/s ²) (UNI EN ISO 22867)	
				DX	SX
45 L		90 dB (A)	110 dB (A)	5,2	6
55 L		92 dB (A)	112 dB (A)	4,6	5,3
45 B		90 dB (A)	110 dB (A)	3,3	3,6
55 B		92 dB (A)	112 dB (A)	3	3,4

Documentation technique déposée auprès du Direction Technique.

ALBERTO GRIFFINI
PRESIDENTE
ACTIVE S.r.l.
 Via Delmoncello 12
 26037 San Giovanni in Croce (CR) - ITALY
 01/03/2014

5. ASSEMBLAGE

MONTAGE MOTEUR / TRANSMISSION

Fig. 2 Assembler le moteur (B) à la transmission (A) et le fixer à l'aide de la vis (C).

S'assurer que l'arbre de transmission et le tube soient en butée dans le carter embrayage.

MONTAGE CABLE ACCELERATEUR ET FILS D'INTERRUPTEUR D'ARRET

Fig. 3 - Demonter le couvercle du filtre à air (16) fig.1

- Introduire le câble de l'accélérateur (A) à travers le tendeur (B). S'assurer que la gaine du câble (C) soit en butée dans le tendeur (B). Vérifier que le levier accélérateur ne soit pas en position de semi-accélération. Accrochez ensuite le bout du câble dans la borne (E). Régler la tension du câble (A) en desserrant le contre-écrou (D) et en tournant le tendeur (B). Quand vous avez obtenu la tension correcte serrez le contre-écrou (D). Si le réglage est correct, le levier de l'accélérateur se déplace librement de 2 mm avant que le levier du carburateur (E) ne se déplace. Branchez les fils électriques (F -G).

MONTAGE DE LA POIGNEE (L) / GUIDON (B)

Fig. 4 (mod. L) - Enlevez les vis (1), élargissez la poignée (2) pour l'enfiler sur le tube (3) et la fixer au moyen de vis (1) et les écrous (4). Monter le protecteur de sécurité (5) et le fixer au moyen de la vis (6) et écrou (7).

La position de la poignée peut être réglée selon les exigences de l'opérateur.

Fig. 5 (mod. B) - Montez les deux guidons (1 et 2) sur le support (D). S'assurer que les ergots des deux bouts soient positionnés dans la gorge (4) (voir flèche) et les fixer au moyen du couvercle (5), des vis (6) et les écrous (7)

MONTAGE DU RENVOI D'ANGLE ET DU PROTECTEUR DE SECURITE Fig. 7

Montez l'ensemble protecteur (A + H) sur le tube de transmission (B) et le fixer au moyen de la bride (C), les vis (D), les plaquettes (G) et les écrous (F).



IMPORTANT: s'assurer que la bride (C) soit fixée au boîtier du renvoi d'angle (L) au moyen de la vis et de la rondelle (E).

ATTENTION : utiliser les protecteurs (A + H) avec la tête fil nylon. Utiliser uniquement le protecteur (A) avec les lames pour l'herbe.



ATTENTION: pour votre sécurité les lames à scie ne peuvent être utilisées avec le protecteur standard (A).

MONTAGE LAME Fig. 8-9

Dévisser l'écrou (1) dans le sens horaire; ôtez la protection (2) (si la flasque (3) est dépourvue de protection).

- Ôtez la flasque (3).

- Montez la lame (4) suivant la figure.

- S'assurer que la flasque supérieure (5) soit correctement positionné.

- Monter la lame et s'assurer qu'elle soit centrée sur la flasque vérifier le bon sens de rotation (inscriptions ou flèche de direction vers le haut avec la machine en position de travail).

- Monter la flasque inférieure (C), la protection (E) seulement si la flasque (E) est dépourvue de protection et visser l'écrou (D) dans le sens antioraire à 30 Nm (Kgm 3.0)

Pendant le serrage, l'ensemble lame-portée sera bloquée sans effort en insérant la clé allen Ø 4 mm dans l'orifice (F) prévu sur la flasque et sur le renvoi d'angle. Tourner la lame jusqu'au moment que les deux orifices coïncident.

Montage de la tête fil nylon

Montez la tête d'un fil de nylon la suite de l'illustrated: partie supérieure de la bride (1) et tourner à gauche pour le chef de fils de nylon.

Serrer la main des aiguilles d'une montre, comme indiqué dans la tête après être entré Fig.10 la clé Allen (4 mm) dans l'alésage conique de la paire.

Pour votre sécurité, n'utilisez que des outils de coupe d'origine.

ATTENTION: UNIQUEMENT POUR LES MODELES EVOLUTION

MONTAGE DES OUTILS DE COUPE

Fig.24 - Desserrer, sens anti-horaire, le levier (1).

- Enfilez le tube (2) dans la bride (4) jusqu'à la référence (3) environ 40mm.. Pour faciliter l'introduction de l'arbre (5) dans le moyeux (6), tourner l'outil un peu à droite et un peu à gauche jusqu'à ce que l'outil/tube soit rentré complètement.

- Orienter l'outil de coupe dans la position de travail et le bloquer en vissant dans le sens horaire le levier (1).

MONTAGE DE L'EXTENSION

Montage extension - machine fig.25:

Desserrer, le sens anti-horaire, le levier (1).

Tirez la goupille (12) et de fil de la conduite (8) de l'extension de la référence (3), environ 40 mm. Dans le cylindre (4). Assurez-vous que la goupille (12) du cylindre (10) est insérée dans le trou (13).

Montage outil de coupe - extension fig.25:

Desserrer, le sens anti-horaire, le levier (7)

- Insérez le tube (8) de référence à l'accessoire (9), à environ 40mm. Dans la manche (10). Pour faciliter l'intégration de l'arbre (11) pivoter l'engin un peu à droite et un peu vers la gauche jusqu'à ce que l'outil / tube est inséré correctement.



ATTENTION: pour l'utilisation des outils de coupe se référer au manuel d'instruction spécifique inclus dans chaque accessoire.

L'extension de la machine ne peut pas dépasser le 1.500mm. autrement ce dangereux. On peut utiliser une seule

6. UTILISATION DE LA DEBROUSSAILLEUSE



ATTENTION: Avant d'utiliser la débroussailleuse, lisez attentivement les normes de sécurité.

Si vous n'avez jamais utilisé de débroussailleuse auparavant consacrez quelque temps à vous familiariser au maniement de l'outil.

Inspectez attentivement, la machine avant l'emploi. Vérifiez qu'il n'y ait pas de vis dévissées, de pièces endommagées et pertes de carburant.

Contrôlez périodiquement l'état du système anti-vibratoire. Evitez l'usage trop intensif de la débroussailleuse, les vibrations peuvent être nuisibles pour la santé. Avant le travail nettoyez le terrain de tout ce qui pourrait être projeté (pierres, verres, cordes, objets métallique débris divers).

Enfiler le harnais et accrochez la débroussailleuse.

Gardez toujours les deux mains sur les poignées pendant que la débroussailleuse est en marche. Fig. 11

Utiliser la débroussailleuse comme il est illustré à la Fig. 12

Pour faciliter la coupe et assurer la sécurité, placer toujours la butée du capot contre le matériel à couper Fig. 13

Vérifiez toujours si le disque ne s'est pas fêlé après avoir heurté accidentellement contre des objets durs.

Remplacez les accessoires (lame, tête fil, capot lame, harnais) endommagés ou trop usés.

Chefs FILS DE NYLON ACTIVE®, le chargement du fil sans enlever la tête Fig.14.

- Toujours utiliser le même diamètre d'origine du fil afin de ne pas surcharger le moteur.
- Éteignez le moteur.

- Rotation, sens horaire, le bouton (1) jusqu'à ce que la flèche (1) est aligné avec l'un des buissons (3).

- Insérez le tube (4) qui est dans la tête.

- Insérez le câble et supprimer le tube.

Connectez l'extrémité du fil et tirez sur le fil de sorte que les deux bras du fils de la même longueur.

- Tourner le bouton dans le sens des aiguilles d'une montre, en prenant soin d'étirer les bras du fil tous les 3 tours, jusqu'à ce que l'intégralité de synthèse.

DÉMONTAGE tête

Appuyez sur le bouton (1). Tout en appuyant sur la languette (5) et tirer la couverture d'une partie (6) de la piste (7). En maintenant enfoncé le bouton, appuyez sur l'autre onglet, et retirez le couvercle.

ASSEMBLÉE tête

Mount Bushings (3) dans leur maison de la couverture (6). Montez la bobine dans le couvercle (6). Placer le ressort sur la bobine ou à l'intérieur de la piste (7). Montez le couvercle / spool / prises de courant dans le corps de la tête de s'assurer que les étiquettes (5) sont dans leur maison.

FONCTIONNEMENT

Pour allonger le câble: à tourner la tête tout en gardant le moteur au sol accelerato. Battere le bouton (1). Chaque étape correspond à environ 3 cm. De sortie du fil.

ATTENTION: Ne pas voler la tête sur les surfaces dures peuvent être dangereux.

7. PREPARATIFS EN VUE DE L'UTILISATION

CARBURANT

2 TEMPS - ATTENTION. La machine est équipée d'un moteur deux temps lequel doit toujours être alimenté en mélange essence / huile. Ne préparez que le mélange dont vous avez besoin. Ne pas fumer, éteignez toujours le moteur avant le ravitaillement et n'approchez pas de flammes. Utiliser de l'essence dont l'indice d'octanes soit au moins de 90. **Mélanger l'essence avec de l'huile spéciale 2 temps ACTIVE, lequel a été réalisé pour obtenir les meilleurs résultat de fiabilité et de durée du moteur, au taux de 1:50 (2%). Si l'huile ACTIVE n'est pas disponible utiliser un huile 2 temps de qualité au taux de 25: 1 (4%) voir fig. 15.**

Important: remuer toujours ce mélange avant chaque utilisation. Les propriétés du mélange se détériorent avec le temps. Ne pas utiliser un mélange vieux de plus de 1 semaine, sauf pour l'huile ACTIVE qui contient un additif pour maintenir frais le mélange, car il pourrait endommager le moteur. Remplissez le réservoir de carburant aux trois - quarts seulement afin de permettre l'expansion du mélange même.

FAIRE LE PLEIN

ATTENTION Ne jamais faire le plein du réservoir avec le moteur en marche. Ouvrir le bouchon du réservoir lentement, afin de laisser échapper la surpression éventuelle. Serrer le bouchon soigneusement une fois le plein fait. Déplacer la débroussailleuse min. 3 m de l'endroit où vous avez fait le

plein avant la mise en route du moteur. Essayez autour du bouchon de réservoir. Ces saletés pouvant se trouver dans le réservoir occasionnent des problèmes de fonctionnement. Veillez à ce que le mélange soit bien homogène en agitant le récipient avant de faire le plein.

MISE EN ROUTE

Poser la débroussailleuse sur une surface plate et dénudée, et **s'assurer que l'outil tourne librement.** Mettez l'interrupteur sur la position (1) Fig. 17. Appuyez pomper 5 à 6 fois sur le bouton d'amorçage (C) fig. 19. Tirer le levier de l'accélérateur (2) et appuyez sur le bouton (3) pour bloquer en demi-accélération, puis relâcher le levier (2). Fig. 17. Placer le levier "starter" (A) sur la position (B). Fig. 18. En tenant fermement la débroussailleuse, tirez la poignée du lanceur et aux premières détonations du moteur remettez le levier du starter (A) dans la position d'origine ouvert (C). Fig 18. Répétez cette manœuvre de démarrage jusqu'à ce que la moteur démarre. Une fois le moteur démarré appuyez sur le levier accélérateur (2) afin de décrocher la position de demi-accélération et faites tourner le moteur au ralenti.

ATTENTION: quand le moteur est chaud n'appuyez pas sur le bouton d'amorçage (C) et n'utiliser pas le starter pour le faire démarrer.

Ne pas relâcher la poignée avec la corde déroulée, ceci risque d'endommager le lanceur.

ARRET DU MOTEUR

Portez le levier de l'accélérateur (A) Fig. 1/A au régime du ralenti et attendez quelques secondes afin que le moteur refroidisse. Placer l'interrupteur de masse sur la position "stop" (0). Fig. 17

ATTENTION: lorsque le moteur est au ralenti (2600 ~ 3000 Tr/mn.) l'outil de coupe ne doit pas tourner. Si le ralenti du moteur est trop élevé dévisser dans le sens contraire des aiguilles d'une montre la vis (H) Fig. 3

**AVERTISSEMENT**

Après un usage intense de la machine, ne pas éteindre tout à coup le moteur mais le laisser tourner au ralenti pour quelques minutes, pour le stabiliser.

Les pots d'échappement dotés de catalyseur deviennent très chauds durant l'utilisation et restent ainsi longtemps après avoir éteint le moteur. Cette situation se présente même lorsque le moteur tourne au ralenti. Vous risquez de vous brûler en le touchant.

Ne faites jamais l'appoint de carburant lorsque le moteur tourne ou s'il est encore chaud.
RISQUE D'INCENDIE.

Restez à au moins 3 m de la zone de ravitaillement avant de démarrer le moteur. Ne fumez pas!!

8. ENTRETIEN

Contrôler périodiquement que toutes les vis de la débroussailleuse soient en place et bien fixées. Remplacez les lames usées, fissurées et non plates. Vérifiez toujours le montage correct de la tête fil nylon, de la lame et que la vis qui bloque la lame soit bien serrée.

FILTRE À AIR EN EPONGE Fig. 20

Périodiquement vérifier (en fonction des conditions de travail) le filtre à air.

- Démontez le couvercle (1).
- Ôtez les éléments d'éponge du filtre (2).
- Nettoyez les éléments (2) avec de l'essence / huile et ensuite les essorer.

- IMPERATIF huiler les éléments d'éponge

- Vérifier les composants et si nécessaire remplacer ceux qui sont endommagés. Rémonter le tout le sens du démontage.

- Pour obtenir une filtration supérieure utilisez l'huile spéciale pour éponges ACTIVE Ref. 21010

PAPIER-FILTRE (OPTIONAL) Fig. 26

- Périodiquement vérifier (en fonction des conditions de travail) le filtre à air.
- Démontez le couvercle du filtre à air
- Ôtez les filtres
- Utiliser seulement l'air comprimé
- Ne pas endommager le filtre avec des outils de métal ou de brosses
- Ne pas laver le filtre avec de l'eau, de gaz ou de liquide
- Ne pas le papier d'huile
- Remplacer le filtre s'il est endommagé.

FILTRE CARBURANT Fig. 21

Pour le nettoyage et le remplacement, retirez le bouchon du réservoir (3) et enlevez le filtre (2) avec un crochet (1) ou une pince à long bec. Vérifiez régulièrement les conditions du filtre (2) du carburant; dans le cas il serait excessivement sale, le remplacer.

MOTEUR

Régulièrement: il est important pour éviter que le moteur surchauffe, d'enlever toutes poussières ou saleté des fentes du couvercle moteur et des ailettes du cylindre en se servant d'un pinceau ou de l'air comprimé.

BOUGIE Fig. 22

Périodiquement (au moins toutes les 50 heures) démontez et nettoyez la bougie, vérifiez l'écartement des éléments (0.5 - 0.6 mm.) changez-la si elle est trop incrustée ou usée et toujours après 100 heures de travail.

Dans le cas d'un encrassement excessif contrôler le réglage du carburateur et assurez-vous que l'huile soit de bonne qualité et du type pour moteurs à deux temps.

COUPLE CONIQUE Fig. 23

Toutes les 50 heures de travail ajoutez, dans le renvoi d'angle, de la graisse par le trou (A)

Utiliser la graisse spécifique, résistant à la haute température, ACTIVE ref. 21230.

LAME

Vérifier toujours les conditions générales de la lame. Si la lame est fendue, ébréchée ou endommagée d'une façon quelconque, remplacez-la.

9. REMISSAGE

Suivez toutes les règles d'entretien décrites ci-dessus. Nettoyez la débroussailleuse et graissez les parties en métal. Videz le réservoir d'essence et laissez tourner le moteur jusqu'à ce qu'il s'arrête, gardez la débroussailleuse à l'abri de l'humidité.

Otez la bougie, versez un peu d'huile dans le cylindre, tourner

quelques fois le vilebrequin à l'aide du lanceur pour distribuer l'huile, remontez la bougie.

ATTENTION: toutes les opérations d'entretien qui ne figure pas dans ce manuel doivent être effectuées dans un atelier autorisé.

10. CERTIFICAT DE GARANTIE

Cette machine a été conçue et réalisée au moyen d'une technique d'avant garde. Le constructeur garantit ses propres produits pendant une période de 24 mois à partir de la date d'achat ou 12 mois dans le cas d'un usage professionnel continu ou de service de location.

CONDITIONS DE GARANTIE

1) La garantie prend effet à compter de la date d'achat. Le constructeur remplace gratuitement les pièces défectueuses de fabrication. La garantie ne comprend pas le remplacement de la machine.

2) Le personnel technique effectuera les interventions le plus rapidement possible et selon les exigences d'organisation. Un éventuel retard ne pourra en aucun cas donner lieu à la requête d'indemnisation ou de prolongement de la période de garantie.

3) Toute demande d'intervention doit être accompagnée de la carte de garantie dûment complétée par le vendeur et d'un document attestant la date d'achat, ex. facture.

4) La garantie ne peut être accordée sur:

- dommages ou pannes provenant d'une utilisation maladroite ou faute de manutention.
- des utilisations de lubrifiants ou combustibles de mauvaise qualité;
- de pièces ou accessoires n'étant pas d'origine;
- des interventions effectuées par du personnel non agréé.

5) Les éléments de nos matériels considérés comme pièces d'usure ne rentrent pas dans le cadre de la garantie conventionnelle: outils de coupe, joints, bougie, corde de lanceur, moyeux, filtres, dispositifs de sécurité ou l'embrayage.

6) Les marchandises voyagent au risque et péril du client à qui il appartient d'exercer tout recours à l'encontre du transporteur dans le formes et délais légaux.

7) En cas de défectuosité ou panne de la machine intervenant pendant la période de garantie ou après, le client ne peut suspendre la paiement ou exiger une ristourne.

8) Le constructeur ne saurait couvrir les dommages consécutifs, directs ou indirects, causés à personnes ou choses dû à pannes de la machine ou à des arrêts prologés d'utilisation.

MOD.	4.5.....		5.5.....	
S.N. n.°	RIVENDEUR:			
DATE:	ACHETEUR:			

CONTENTS

1. Symbol interpretation.....	Pag. 21
2. Safety precautions.....	21
3. Description.....	22
4. Specifications and Declaration of conformity.....	23
5. Assembly.....	24
6. Use of brushcutter.....	25
7. Preparing for use.....	25
8. Regular maintenance.....	26
9. Storage.....	26
10. Warranty certificate.....	27

1. SYMBOL INTERPRETATION



Warning, danger and caution

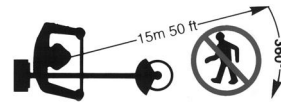

Keep all bystanders at least 15 mt. (50 feet)



Read operator's instruction book before operating this machine



Wear safety head, eye and ear protection.

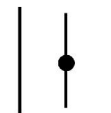

Choke full opened, run.

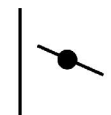

Choke closed, starting when engine is cold.

2. FOR YOUR SAFETY

1-Read and understand this manual before operating this unit. Follow all warnings and safety instructions. Save this manual for future reference.

2-Use only genuine replacement parts, failure to do so may cause poor fit and possible injury.

3-Wear appropriate clothing and safety article such as: boots, heavy duty trousers, gloves, protective eye wear, ear protection and protective helmet.

4-Do not wear loose clothing or unlaced items.

5-Keep all bystanders, children and pets at least 15 mt. (50 feet) during brushcutter use.

6-Do not operate this brushcutter when you are tired, ill or under the influence of alcohol, drugs or medication.

Replacement or if the disk appeared cracked, scheggiati or damaged in any way

7-Do not allow children to use the brushcutter.

8-Keep firm footing and balance. Keep cutting attachment below waist level.

9-Use the brush cutter only for the tasks explained in this manual.

10-Inspect unit before each use, make sure that the throttle lever works freely, that the blade is free to move and is not in contact with any foreign object, fuel leaks.

Replacement or if the disk appeared cracked, scheggiati or damaged in any way

11-Start the brushcutter only in well-ventilated areas. Breathing exhaust fumes can kill.

12-Make sure that the blade guard or the head and all shields are properly and securely attached.

13-Carry the brushcutter with the engine off and with the protective blade cover on.

14-never use for example, wire or wire-rope which can break off and become a dangerous projectile.

15-Never touch the blade or attempt any maintenance work while the engine is running. Wear protective gloves when handling or performing maintenance on the blade.

16-When the engine is turned off make sure the cutting attachment has stopped before the unit is set down.

17-Stop engine and allow to cool before refueling, fill the fuel tank with the engine off and away from heat sources and do not smoke while filling the tank or mixing fuel.

18-Do not remove the fuel tank cap when the engine is running.

19-Wipe spilled fuel from the unit. Move at least 3 Mt. (10 feet) from fuel in site before starting engine.

20-Do not use fueling for cleaning operations.

21-Do not check the spark plug near the cylinder port.

22-Never work with a damaged muffler.

23-Clear the area to be cut before each use. Remove all objects such as rocks, broken glass, nails, wire or string etc. which can be thrown or become entangled in the cutting attachment.

24-Before storing, allow the engine to cool and empty the fuel tank.

25-Store the unit so that sharp objects will not accidentally cause injury, away from heat sources and off the ground.

26-Do not start the engine with the transmission not mounted.

27- Be sure the cutting attachment is properly installed and securely fastened.

28-Replacement or if the disk appeared cracked or damaged in any way

29-Wear protective gloves when handling or performing maintenance on the blade.

30- With the engine idling, the blade should not turn. If it does, regulate the idle adjustment screw.

- 31- Transport the brushcutter motor still with cover the disc fitted
- 32- To avoid the risk of injury, stop the engine and blade before removing material wrapped around the head or blade.
- 33- Always use a sharp blade, a dull blade is more likely to snag and thrust. Replace a dull blade. DO NOT attempt to sharpen.

- 34- Always stop engine and examine the blade after striking any hard object.
- 35- In order to maintain performance and safety, be sure to use original spare parts and accessories approved by the manufacture.
- 36- When saw blade is used, fit the specific blade guard.

3. DESCRIPTION

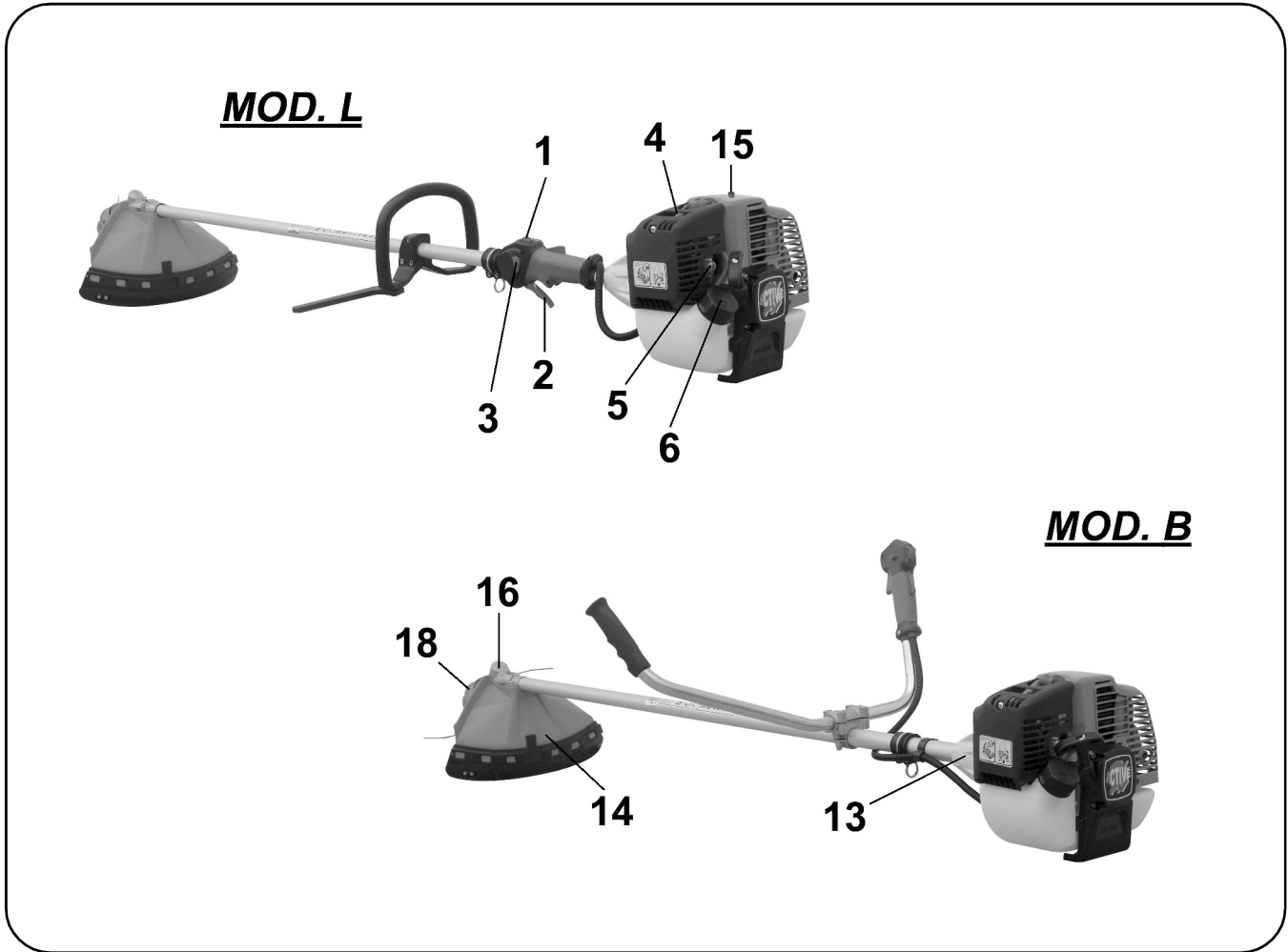

- 1. Ignition switch
- 2. Throttle lock.
- 3. Throttle trigger.
- 4. Throttle advance (for cold engine start).
- 5. Primer
- 6. Fuel cap.
- 7. Fuel tank.

- 8. Starter grip.
- 9. Air filter.
- 10. Handle.
- 11. Harness hanger
- 12. Transmission tube
- 13. Clutch housing (antivibration system)

- 14. Blade safety guard
- 15. Decompressor (only mod. 5.5)
- 16. Gear Head
- 17. Sleeve
- 18. Head ACTIVE
- 19. Pin
- 20. Lever





4. SPECIFICATIONS AND DECLARATION OF CONFORMITY

ACTIVE s.r.l. Via Delmoncello 12 - 26037 San Giovanni in Croce (CR)
declare under its own responsibility that the machines brand IBEA:

MODEL BRUSHCUTTER	IBEA 45 L	IBEA 45 B	IBEA 55 L	IBEA 55 B
DISPLACEMENT cm ³	42.7		51.7	
POWER Kw / CV	1.9 / 2.6		2.2 / 3.0	
CARBURETOR	A MEMBRANA WALBRO WYK60 PRIMERTYPE			
IGNITION	DIGITAL			
FUEL TANK CAPACITY	1.1 Lt.			
CLUTCH	Ø 78 mm. (heavy duty type)			
ANTIVIBRATION - SYSTEM	YES (between the flexible shaft and handle)			
HANDLE	LOOP	BICYCLE	LOOP	BICYCLE
THROTTLE CONTROL	LOCKOUT SAFETY DEVICE WITH AUTOMATIC RELEASE			
TRANSMISSION TUBE Ø	Ø 26			
BEVEL GEAR RATIO	1 : 1.57			
WEIGHT	7,9 Kg	8,2 Kg	7,9 Kg	8,2 Kg

are complies with requirements established by directives:

	Euro 1	Euro 2	Euro 1	Euro 2
MODEL	45 L - 45 B		55 L - 55 B	
TO SERIAL NUMBER	45XX9999		55XX9999	
FROM SERIAL NUMBER		E45XX0001		E55XX0001
DIRECTIVES	2006/42/CE - 2004/108/CE - 2000/14/CE - 2002/44/CE (Annex V)			
		2012/46/CE (Annex VI)		2012/46/CE (Annex VI)

MODEL	TOOL	SOUND PRESSURE LEVEL (EN ISO 22868)	SOUND POWER LEVEL (EN ISO 22868)	VIBRATION LEVEL (m/s ²) (UNI EN ISO 22867)	
				DX	SX
45 L		90 dB (A)	110 dB (A)	5,2	6
55 L		92 dB (A)	112 dB (A)	4,6	5,3
45 B		90 dB (A)	110 dB (A)	3,3	3,6
55 B		92 dB (A)	112 dB (A)	3	3,4

Technical documentation available by the Technical Department.

ALBERTO GRIFFINI
PRESIDENTE
ACTIVE S.r.l.
 Via Delmoncello 12
 26037 San Giovanni in Croce (CR) - ITALY
 01/03/2014

5. ASSEMBLY

ENGINE / TRANSMISSION ASSEMBLY

Fig. 2 - Connect the engine (B) to the transmission (A) by means the screw (C).



Make sure that the drive shaft and the tube are pulled into the sleeve to the end.

FITTING THE THROTTLE CABLE AND STOP SWITCH WIRES Fig.3

- Remove the filter cover
 - Introduce the throttle cable (A) through of the cable tensioner (B). Make sure that the cable sheath (C) rest against the inside of the tensioner (B). Ensure that the throttle lever is not in half-throttle, then connect the cable terminal in the clamp (E). Adjust cable tension (A) by loosening the lock nut (D) and turning the tensioner (B). Once the correct tension is reached, tighten the lock nut (D). If adjusted correctly, throttle trigger will move freely approximately 2 mm before carburettor lever (E) moves. Connect the stop switch wires (F- G).

FITTING THE HANDLE BICYCLE (B) AND LOOP (L) TYPE Fig. 4 (mod. L)

- Remove the screws (1) open the loop handle (2) in order to slip it on to the tube (3) and secure it by means the screws (1) and the nuts (4). Fit the safety bar (5) into it's seat and secure it by means the screws (6) and nut (7).

The position of the handle could be adjusted according with the requirements of the operator.

Fig. 5 (mod. B) - Fit two half-handles (1-2) on the bracket (D). Make sure the ends of the half handles are located into the groove (4), see the arrow, and secure them using the cover (5), screws (6) and nuts (7).

ASSEMBLY SAFETY GUARD Fig. 7

Mount the total protection (A + H) on the transmission pipe (B) and secure using the jumper (C), screws (D), piatrina (G) and nuts (F).



IMPORTANT: Make sure the jumper (C) is fixed to the conical torque (L) through the screw and washer (E). **CAUTION:** Use protection (A + H) with the head of a nylon wire. Use only the protection (A) with the lame. Per reasons of safety, the saw blades can not be used with no protection provided.

BLADE ASSEMBLY Fig. 8-9

- Loosen the nut (1) clockwise; remove cup (2) (only if is the skid unit version) and lower flange (3).
 - Fit the blade (4) as showed in the picture making sure that the upper flange (5) is well fitted.
 - Fit the blade making sure that the rotation direction is correct (the inscription on the blade should be facing up).
 - Fit the lower flange (3), the cup (2) (only if is the skid unit version) tighten the nut (1) anti-clockwise at 30 Nm (3.0 kgm).

- While tightening the nuts (1), the blade can be held fast by inserting the allen key \varnothing 4 mm into the cap, the upper flange and gear case holes. To do this, rotate the cutiing tool until the two holes coincide.

NYLON HEAD ASSEMBLY Fig. 10-11

Mount the head of a nylon wire following the Illustrated: upper flange (1) and turn clockwise to the head of nylon threads.

Tighten by hand clockwise head as shown in Fig. 10 after entering the Allen key (4 mm) in the conical bore of the pair.

For your safety, use only original cutting tools.

WARNING: ONLY FOR EVOLUTION MODELS

FITTING THE ATTACHMENTS Fig. 24

Loose, counter-clockwise, the lever (1).

- Pull up the pin (12) and slip the tube (2) into the coupling (4) as far as the reference (3) (about 40mm.). In order to ease the introduction of the inner shaft (5) into the coupling shaft (6), twisting slightly one way and the other the attachment till it is slipped to the ref. (3).

Make sure that the pin (12) is inserted into the hole (13).

Block the tube through the lever (1)

FITTING THE EXTENSION

Fitting extension / machine Fig. 25

- Loosen, counter-clockwise, the lever (1).

- To slip the extension tube (2) into the coupling (4) as far as the reference (3) (about 40mm.). Rotate the extension in order to locate the coupling (10) in the same position as the coupling (4) and secure it by the lever (1).

Fitting attachment / extension Fig. 25

- loosen, counter-clockwise, the lever (7).

- To slip the attachment tube (8) into the coupling (10) as far as the reference (9) (about 40mm.) In order to introduce the shaft (11) with ease into the extension coupling shaft, twist slightly one way and the other the attachment, till the tube is fully introduced. Rotate the attachment in the working position and secure it by the lever (7).



WARNING: to use the attachments see the specific owner's manual.

The maximum extension allowed is 1.500mm., otherwise it is dangerous. Only one extension each time can be used on the machine, the 750mm. or alternatively the 1.500mm.

6. USE OF BRUSHCUTTER



WARNING Carefully read the safety precautions before using the brushcutter.

This product must be held to the right of the operator's body, this will ensure exhaust fumes are directed away from the operator and will not be obstructed by the operator's clothing. If you have not used a brushcutter before, spend some time in becoming familiar with the controls and method of usage before operation. Check the machine carefully before using it, make sure that there are no loosened screws, damaged parts or fuel leakages. Check the condition of the antivibration components on a regular basis. Avoid using the brushcutter over excessively long periods of time, excessive amounts of vibration can be harmful. Remove from the working area grit, debris, ropes, metal parts or any other objects which might get entangled around the rotating parts or be dangerously projected. Put on the harness and clip the harness to the hanger. Always keep both hands on the handle operating the brushcutter (Fig.12). Use the brushcutter as illustrated Fig.13. For cutting easy and safety always place the stop of the guard against the wood Fig.13

Always check the blade for cracks after hitting foreign objects. Replace damaged or excessively worn accessories (blades, nylon head, guards, harness).

Heads WIRES OF NYLON ACTIVE®, loading of the wire without removing the head fig.14.

- Always use the same original diameter of the wire so as not to overload the engine.

- Turn off the engine.
- Rotate, clockwise, the knob (1) until the arrow (1) is aligned with one of the bushes (3).

- Insert the pipe (4) that came through the head.
- Insert the wire and remove the tube.

Connect the ends of the wire and pull the wire so that the two arms of the wire of the same length.

- Turn the knob clockwise, making sure to stretch both arms of the wire every 3 laps, until the full wrap.

DISMANTLING head

Press the knob (1). While pressing the tab (5) and pull the cover part (6) from the track (7). By holding down the knob, press the other tab and remove the lid.

ASSEMBLY head

Mount Bushings (3) in their home of the cover (6). Mount the reel in the cover (6). Place the spring on the spool or inside of the track (7).

Mount the cover / spool / sockets in the body of the head making sure the tabs (5) are in their home.

OPERATION

To lengthen the wire: to turn the head while keeping the engine to the ground accelerated. Rotate the knob (1). Each step corresponds to about 3cm. Release of the wire.

CAUTION: Do not fly head on hard surfaces can be dangerous.

7. PREPARING FOR USE

PREPARING TO WORK WITH YOUR BRUSHCUTTER

Harness and balancing adjustments. Put on the harness. Clip the harness to the hanger on the shaft housing (2). Adjust harness to obtain in the correct brushcutter height. Adjust harness hanger (1) so that blade or head hangs about 5 cm above the ground. Fig.15

FUEL

WARNING. The machine is equipped with a two stroke engine. Always run the machine with fuel, which is mixed with oil. Only prepare the quantity of fuel for each job. Do not smoke. Refill when the engine is switched off and away from naked flame. Always use a minimum octane number of 90. **Mix fresh gasoline and ACTIVE oil in the ratio of 50:1 (2%). If the ACTIVE oil is not available use a good 2 stroke oil quality in the ratio of 25:1 (4%) see Fig.16**

Important Always shake this fuel mix vigorously each time you use it. Fuel mix properties deteriorate with time we therefore recommend that you only make the quantity of fuel mix you will need for each usage. Do not use fuel mix more than a week old as this could damage the engine. Fill the brushcutter fuel tank only to 3/4 capacity to allow for fuel expansion.

FUELING

WARNING Always shut off the engine before refueling. Slowly

open the cap of the fuel tank, when filling up with fuel, so that possible over pressure disappears. Tighten the fuel cap carefully after fuelling. Always move the machine at least 3 m (10ft) from the fueling area before starting. Before fueling clean the tank cap area carefully, to ensure that no dirt falls into the tank make sure that the fuel is well mixed by shaking the container before fueling.

STARTING

Lay brushcutter on a flat bare surface and **make sure that the cutting tool is free to work**.

Move ignition switch to (1). Fig.17

Press throttle trigger (2) and push down the button (3) to lock the trigger in half-throttle position, release the trigger (2) Fig. 17

Push primer bulb (A) repeatedly 5 to 6 times Fig.19

Move choke lever (A) to choke position (B) Fig.18

Holding the unit down pull the starting handle until engine attempts to run then move the choke lever (A) to open position (C) Fig. 18

Pull starter until engine runs.

Once the engine has started, press throttle trigger (2) to release it from the half-throttle position and let the engine idle.

Warning: once the engine is warmed up do not use the primer bulb (C) and the choke (A) to start up again. Do not release the starter handle in pulled out position, as this may damage the starting ass'y.

STOPPING ENGINE

Set the throttle lever (2) Fig.17 to idle position and wait a few seconds to let the engine cool off. Move the ignition switch to "stop" position (0). Fig.17

WARNING: with the engine idling (2600 - 3000 rpm) the cutting tool should not rotate.

If the idle speed is too high turn counterclockwise the screw (H) Fig. 3



WARNING

After an intense use of the machine, don't suddenly extinguish the engine but allow it to idle for a few minutes, in order to stabilize it.

Mufflers fitted with catalytic converters get very hot during use and remain so for some time after stopping. This also applies at idle speed. Contact can result in burns to the skin.

**Never add fuel to a machine with a running or hot engine.
RISK OF FIRE.**

Move at least 3 m from refuelling site before starting engine. Do not smoke!

8. REGULAR MAINTENANCE

WARNING: From time to time make sure all brushcutter screw are firmly secured. Replace damaged, worn, cracked or wapped blades. Always make sure nylon string head or blade have been assembled correctly and blade fastener is tightened.

IN AIR FILTER SPONGE Fig.20

- Check and clean regularly according to the working conditions.

- Remove the cover (1)

- Take out the elements (2)

- Wash the elements (2) with mix gasoline / oil and wring strongly.

- **IMPERATIVE to oil the element**

- Check the parts and replace them if necessary. Reassemble in the opposite sequence to that listed for disassembly.

WARNING:For best results and long engine life, use ACTIVE air filter sponge oil Ref. 21010.

AIR FILTER PAPER (optional) Fig. 26

- Regularly check the air filter, based on working conditions.

- remove cover

- remove filters

- use only compressed air

- to not damage the paper of filter

- to not wash with water, gasoline or liquids

- to not put oil on the paper

- to change the filter if it is damaged

FUEL FILTER Fig. 21

To clean and to replace fuel filter, remove the fuel tank cap (3) and pull out the filter (2) with a hook wire (1) or long forleps. Check fuel filter (2) periodically; replace it if too dirty.

ENGINE

Regularly: it is important, in order to avoid engine overheating, to remove dust and dirt from slots, from cylinder, cap and fins using a brush or compressed air.

SPARK PLUG Fig. 22

From time to time (at least every 50 hours) remove and clean the spark plug and check the electrode gap (0.5-0.6 mm.). Replace spark plug about every 100 working hours or whenever it is extremely encrusted. Heavily encrusted electrodes can result from an incorrect carburetor setting or from wrong fuel mixture (too much oil in the fuel) or a poor quality oil in the fuel mix. Check and correct.

BEVEL GEAR Fig. 23

Every 50 working hours inject the bevel gear with gear grease trough the hole (A).

Recommended grease: Special ACTIVE "NO MELT" Ref. 21230.

BLADE

Always check the general conditions of the blade. Replace blade if craked, chipped or damaged in any way.

9. STORAGE

Follow all the maintenance instructions previously described.

- Clean the brushcutter completely and lubricate the metallic parts.

- Empty fuel tank and run engine until dry. Store brushcutter in a dry place.

- Remove the spark plug, put a small amount of oil into the cylinder rotate the crankshaft several times using the starting in order to distribute the oil, put the spark plug back in.

ATTENTION: all maintenance operations not reported in this manual must be carried out by an authorized service center.



10. WARRANTY CERTIFICATE

This machine has been designed and produced with the most advanced technology. The manufacturer guarantees its products for 24 months from the date of purchase, with the exception of product for continuous professional service, used for third parties which are guaranteed for 12 months from the date of purchase.

LIMITED WARRANTY

1) Warranty starts on the date of purchase, the manufacturer will supply free of charge any part defective in materials and workmanship. Warranty does not provide for the replacement of the machine.

2) Product failures will be scheduled and repaired according to the normal work flow; any possible delay cannot lead to damages nor to an extension of the warranty period.

3) Claims under warranty will be accepted on submission to your Authorized Service Dealer of the completed and duly stamped. Warranty Certificate together with the original purchase document stating the date of purchase.

4) Warranty fails in case of:

- evident lack of maintenance;
- incorrect use of the machine or tampering;
- use of incorrect fuel and or lubricants;
- use of non-genuine parts;
- repairs made by unauthorized service people.

5) Parts subject to wear and tear such as cutting items, clutch or cutting safety devices filters etc., are not covered by guarantee.

6) Claims for damages incurred during transportation have to be immediately reported to the carrier: failure to do so will invalidate the warranty.

7) Should any failure occur during or after the warranty period, customer has not the right to interrupt payment nor to a price discount.

8) The manufacturer is not responsible for any direct or indirect damage caused to persons or things by failures of the machine or by a forced suspension in its use.

MOD.	4.5.....		5.5.....	
S.N. n.°	DEALER:			
DATE:	BOUGHT BY Mr. :			

INHALTSVERZEICHNIS

1. Symbolerklä.....	Pag. 28
2. Sicherheitsbestimmungen.....	28
3. Beschreibung der Teile.....	29
4. Technische Daten und Konformitätserklärung.....	30
5. Montage.....	31
6. Verwendungsweise.....	32
7. Vorbereitung für den gebrauch.....	32
8. Periodische wartung.....	33
9. Instandhaltung.....	33
10. Garantieschein.....	34

1. SYMBOLERKLÄRUNG



Hinweis, Gefahr und Warnung

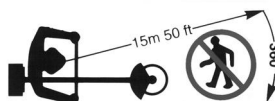

Personen 15 m entfernt halten



Lesen Sie diese Gebrauchs- und
Wartungsanweisung vor der
Verwendung dieses Geräts.



Gehör- und Augenschutz während des Betriebs dieses
Geräts anlegen

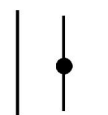

Luftflügel offen, Betrieb

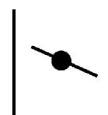

Luftflügel geschlossen,
Kaltstart

2. SICHERHEITSBESTIMMUNGEN

1-Lesen Sie aufmerksam die Gebrauchsanweisung durch und vergewissern Sie sich, dass Sie sie vor der Inbetriebnahme des Geräts verstehen. Beachten Sie alle Hinweise und die Sicherheitsanweisungen. Bewahren Sie dieses Handbuch auf, um später darin nachschlagen zu können.

2-Verwenden Sie nur Originalersatzteile. Ersatzteile von anderen Herstellern könnten schlecht anpassbar sein und Verletzungen verursachen.

3-Angemessene Kleidung und Schutzausrüstungen benutzen, wie: Stiefel, strapazierfähige Hosen, Handschuhe, Schutzschirme oder -Brillen, Schutzhauben und -Helme.

4-Keine weiten oder geöffneten Kleidungsstücke anziehen.

5-Während der Verwendung des Freischneiders anderen Personen, Kindern oder Tieren den Aufenthalt in einem Umkreis von 5 Metern verbieten.

6-Bei Müdigkeit, Krankheit oder unter der Wirkung von Alkohol, Drogen oder Arzneimitteln nicht mit dem Freischneider arbeiten.

7-Kindern nicht die Benutzung des Freischneiders erlauben.

8-Immer in einer standfesten Position arbeiten, in der man nicht das Gleichgewicht verliert. Das Schneidegerät unter der Gürtellinie halten.

9-Den Freischneider nur für Zwecke einsetzen, die in der vorliegenden Anweisung beschrieben sind.

10-Die Maschine vor jedem Einsatz kontrollieren. Prüfen, ob der Gashebel betriebsfähig ist. Sicherstellen, dass sich die Scheibe unbehindert dreht und nicht mit Fremdkörpern in Kontakt ist, dass keine Brennstoffleckagen vorhanden sind und die Sicherheitseinrichtungen nicht locker sind, usw. Beschädigte Teile sind zu ersetzen.

11-Den Freischneider an gut belüfteten Orten benutzen, da die Abgase beim Einatmen zu einem Erstickungstod führen könnten.

12-Überprüfen, dass der Schutz für die Scheibe bzw. des Fadenkopfs und der anderen Vorrichtungen korrekt und fest

anmontiert wurde.

13-Den Freischneider mit abgestelltem Motor und anmontierter Scheibenabdeckung transportieren.

14-Ausschließlich den vom Hersteller empfohlenen Nylonfaden- bzw. Scheibentyp verwenden. Es dürfen zum Beispiel keine Metallfäden oder metallverstärkte Schnüre verwendet werden, die sich beim Reißen in gefährliche Geschosse umwandeln könnten.

15-Keine Wartungsarbeiten bei laufendem Motor durchführen und die Scheiben nicht berühren.

16-Nach dem Abstellen des Motors ist vor dem Ablegen des Geräts am Boden zu prüfen, dass sich das Schneidegerät nicht mehr bewegt.

17-Den Motor stoppen und vor dem Tank abkühlen lassen. Den Tank entfernt von Hitzequellen füllen. Beim Tanken bzw. bei der Kraftstoffmischung nicht rauchen.

18-Den Tankdeckel nie bei laufendem Motor entfernen.

19-Eventuell auf dem Gerät verschütteten Kraftstoff abtrocknen. Den Freischneider 3 Meter vom Betankungs-ort entfernen, bevor der Motor angelassen wird.

20-Kein Benzin für Reinigungsarbeiten verwenden.

21-Den Zündfunken der Kerze nicht am Kerzenloch prüfen.

22-Keine Arbeiten vornehmen, wenn der Auspuff beschädigt ist.

23-Vor der Verwendung alle Gegenstände aus dem Arbeitsbereich des Freischneiders entfernen, wie Steine, Glasstücke, Metalldrähte oder -Seile usw., die sich im Schneidegerät verfangen oder davon weggeschleudert werden könnten.

24-Vor der Einlagerung des Freischneiders den Motor abkühlen lassen und den Kraftstofftank entleeren.

25-Den Freischneider fern von Hitzequellen und bodenfern ablegen, um Verletzungen durch schneidende Gegenstände zu vermeiden.

26-Den Motor nie anlassen, wenn der Arm (Antrieb) nicht montiert wurde.

27-Prüfen, ob das Schneidegerät korrekt montiert und gut befestigt wurde.

28-Den Kopf bzw. die Scheibe auswechseln, wenn er bzw. sie gesprungen, abgesplittert oder beschädigt ist.

29-Für die Handhabung oder Wartung des Messers Handschuhe anziehen.

30-Wenn der Motor mit Mindestdrehzahl arbeitet, darf sich die Scheibe nicht drehen. Anderenfalls muss die Mindestdrehzahlschraube reguliert werden.

31-Der Freischneider darf nur mit stillstehendem Motor und mit montierter Scheibenabdeckung transportiert werden.

32-Um Verletzungen zu vermeiden muss der Motor immer abgestellt werden, bevor irgendein Gegenstand entfernt wird,

der sich um die Welle des Kopfes oder der Scheibe gewickelt

33-Immer scharfe Messer verwenden. Unschärfe Messer können sich leichter blockieren und Rückstöße verursachen. Unschärfe Scheiben sind zu ersetzen. Sie DÜRFEN NICHT nachgeschliffen werden.

34-Jedes Mal, wenn die Scheibe auf einen harten Gegenstand stößt, muss der Motor angehalten und die Scheibe überprüft werden.

35-Die Schneidegeräte oder das verwendete Zubehör müssen Originalteile der Firma ACTIVE sein oder ausdrücklich für die Benutzung auf diesem Gerätemodell genehmigt worden sein.

36-Wenn die Scheibe für den Schnitt von Holz eingesetzt wird, muss der spezifische Scheibenschutz anmontiert werden.

3. BESCHREIBUNG DER TEILE

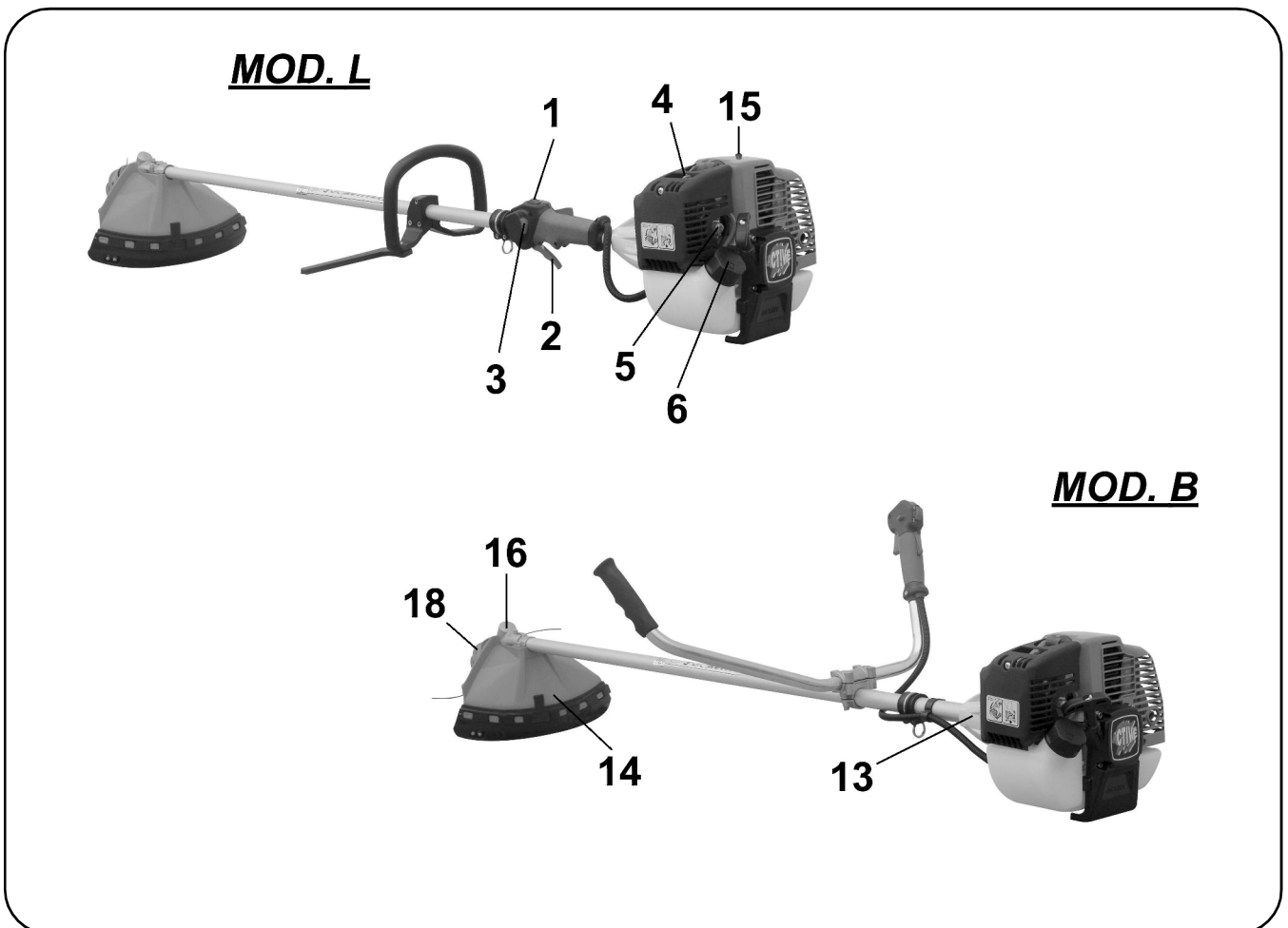

1. Startschalter
2. Gashebel
3. Halbgasknopf
4. Chokehebel
5. Primer
6. Tankdeckel
7. Tank

8. Startergriff
9. Luftfilter
10. Handgriff
11. Ring zum einhängen der schultergurte
12. Schaft
13. Kupplungsgehäuse

14. Blattsschutz
15. Dekompressor (mod. 5.5)
16. Freischneiderkopf
17. Kommen
18. Nylon-Fadenkopf Active
19. Der Zentrierstift
20. Der Sperrhebel

4. TECHNISCHE DATEN UND KONFORMITÄTSERKLÄRUNG





ACTIVE s.r.l. Via Delmoncello 12 - 26037 San Giovanni in Croce (CR)

erklärt unter ihrer alleinigen Verantwortung, dass das IBEA Gerät :

MODELL ACTIVE	IBEA 45 L	IBEA 45 B	IBEA 55 L	IBEA 55 B
HUBRAUM cm ³	42.7		51.7	
LEISTUNG KW / PS	1.9 / 2.6		2.2 / 3.0	
VERGASER	MEMBRANVERGASER WALBRO WYK 60 PRIMER TYPE			
SCHALTUNG	DIGITAL			
KAP. KRAFTSTOFFTANK	1.1 Lt.			
KUPPLUNG	Fliehkraftkupplung Ø 78 durchmesser			
ANTIVIBRATIONSSYSTEM	Vorhanden (innerhalb des kupplungsgehäuses)			
2 HANDGRIFFE / RUNDUMGRIFF	RUNDUMGRIFF	2 HANDGRIFFE	RUNDUMGRIFF	2 HANDGRIFFE
GASHEBEL	Mit Gashebelsperre			
TRIEBWERKSCHAFT Ø	Ø 26			
VERH. KEGELRÄDERPAAR	1 : 1.57			
GEWICHT in kg	7,9 Kg	8,2 Kg	7,9 Kg	8,2 Kg

ist konform mit den Bestimmungen der folgenden harmonisierten Normen :

	Euro 1	Euro 2	Euro 1	Euro 2
MODELL	45 L - 45 B		55 L - 55 B	
Bis zu der Seriennummer	45XX9999		55XX9999	
Durch die Anzahl von Serien		E45XX0001		E55XX0001
Richtlinien	2006/42/CE - 2004/108/CE - 2000/14/CE - 2002/44/CE (Annex V)			
		2012/46/CE (Annex VI)		2012/46/CE (Annex VI)

MODELL	SCHNEIDWERKZEUGE	SCHALLDRUCK (EN ISO 22868)	SCHALLEISTUNGSPEGEL (EN ISO 22868)	VIBRATIONSPEGEL (m/s ²) (UNI EN ISO 22867)	
				DX	SX
45 L		90 dB (A)	110 dB (A)	5,2	6
55 L		92 dB (A)	112 dB (A)	4,6	5,3
45 B		90 dB (A)	110 dB (A)	3,3	3,6
55 B		92 dB (A)	112 dB (A)	3	3,4

Am Geschäftssitz hinterlegte technische Dokumentation - Technische Leitung.

ALBERTO GRIFFINI
PRESIDENTE
ACTIVE S.r.l.
 Via Delmoncello 12
 26037 San Giovanni in Croce (CR) - ITALY
 01/03/2014

5. MONTAGE

MONTAGE DES MOTORS/ANTRIEBS

Abb.2 - Schrauben Sie den Motor (B) an den Schaft (A) mit den Schrauben (C) Abb. 2.



Vergewissern Sie sich, daß die Antriebswelle und das Rohr vollständig in die Muffe eingeführt sind.

MONTAGE DER GASHEBELSCHNUR UND STROMKABEL

Abb.3 - Demontieren Sie den Deckel des Luftfilters

- Kontrollieren Sie, dass der Gashebel nicht auf Halbbeschleunigung blockiert ist.

- Führen Sie das Gas-Kabel (A) durch den Spanner (B) ein. Prüfen Sie, ob der Mantel (C) des Kabels mit der Innenseite des Spanners (B) in Berührung ist und befestigen Sie dann das Kabelende in der Klemme (E).

- Lockern Sie die Gegenmutter (D) und drehen Sie den Spanner (B), um die Spannung des Kabels (A) einzustellen. Ziehen Sie die Gegenmutter (D) an, wenn die korrekte Spannung erreicht wurde. Bei korrekter Einstellung hat der Gashebel ein Spiel von zirka 2mm, bevor sich der Hebel (E) bewegt.

- Schließen Sie die Klemme der Stromkabel (F-G) an.

ANBRINGEN DER HANDGRIFFE (B), TYPE FAHRRADLENKER UND RINGGRIFF (L):

Abb. 4 (L) - Entfernen Sie die Schrauben (1) und öffnen Sie den Rundumgriff (2), um ihn an den Freischneiderschaft (3) anzubringen. Befestigen Sie nun den Rundumgriff am Schaft mit den Schrauben (1), den Beilagscheiben und den Muttern (4). Passen Sie die Schutzstange (5) in die dafür vorgesehene Aussparung ein und befestigen Sie sie mit den Schrauben (6) und den Muttern (7).

Abb. 5 (B) - Setzen sie die beiden Handgriff-Hälften (1-2) in die Klammer (D). Vergewissern Sie sich, daß die Enden der Handgriffe in die Aussparungen (4) greifen, siehe Pfeil, und befestigen Sie diese mit dem Klammerdeckel (5), den Schrauben (6) und Muttern (7).

MONTAGE SCHUTZ SICHERHEIT DI Abb.7

Montieren Sie das Total Protection (A + H) über die Übermittlung Leitung (B) und sicher mit dem Jumper (C), Schrauben (D), piatrina (G) und Muttern (F).



WICHTIG: Vergewissern Sie sich, dass der Jumper (C) an der konischen Drehmoment (L) durch die Schraube und Unterlegscheibe (E). **ACHTUNG:** Verwenden Sie den Schutz (A + H) mit dem Kopf eines Nylon-Draht. Verwenden Sie nur den Schutz (A) mit dem lame. Per aus Gründen der Sicherheit, die Sägeblätter nicht verwendet werden können, ohne Schutz bereitgestellt.

MONTAGE DER SCHEIBE Abb. 8-9

Schrauben Sie die Mutter (1) im Uhrzeigersinn auf: (nur für die Ausführung mit "Loswanne" die kleine Wanne (2) entfernen.)

- Entfernen Sie die Flansch (3). Montieren Sie die Scheibe gemäß der Darstellung:

Prüfen Sie, ob die obere Flansch (5) korrekt positioniert wurde. Montieren Sie die Scheibe und prüfen Sie dabei, ob es auf der Flansch (5) zentriert ist. Überprüfen Sie die korrekte Drehrichtung (Aufschriften oder Richtungspfeil bei Maschine in Arbeitsposition nach oben gerichtet).

- Montieren Sie die untere Flansch (3), (kleine Schutzwanne (2) nur für die Ausführung mit „Loswanne“)

Schrauben Sie die Mutter (1) gegen den Uhrzeigersinn mit 30 Nm (3.0 Kgm) fest.

Um die Mutter (1) festzuziehen, müssen Sie die Scheibe drehen, bis das Loch der oberen Flansch mit dem Loch des Kegelraderpaars übereinstimmt. Danach müssen Sie den mitgelieferten Inbusschlüssel (4 mm) verwenden.

ACHTUNG: Nur für EVOLUTION MODELLE

MONTAGE-ZUBEHÖR / ERWEITERUNG Montage-Zubehör Pinsel Cutter / Übertragung Abb.24

- Lösen Sie, im Uhrzeigersinn, den Hebel (1)

- Ziehen Sie den Pin (12) und Threads die Leitung (2) bis zu dem Hinweis (3) ca. 40 mm, in den Zylinder (4) zur Erleichterung der Eingliederung der Baum (5)-Hub in den Baum (6), drehen Sie das Getriebe ein wenig Recht und ein wenig nach links, bis das Werkzeug / Rohr richtig eingelegt ist und das ist bis zu dem Hinweis (3). Stellen Sie sicher, dass die PIN (12) wird in das Loch (13). Blockieren Sie den Schlauch durch den Hebel (1).

MONTAGE DER VERLÄNGERUNG

a) Kupplung von Verlängerung und Maschine (Abb. 25):

- Den Hebel (1) gegen den Uhrzeigersinn drehen, um ihn zu lockern.

- Das Schaft (2) der Verlängerung bis zum Referenzpunkt (3) zirka 40 mm in die Muffe (4) stecken. Die Muffe (10) in dieselbe Position der Muffe (4) drehen und ihn dann mit dem Hebel (1) blockieren.

b) Kupplung von Zubehör und Verlängerung (Abb. 25):

- Den Hebel (7) gegen den Uhrzeigersinn drehen, um ihn zu lockern

- Das Schaft (8) des Zubehörs bis zum Referenzpunkt (9) zirka 40 mm in die Muffe (10) stecken. Um die Welle (11) leichter einsetzen zu können, muss das Gerät etwas nach rechts und nach links gedreht werden, bis das Gerät/Schaft korrekt eingeführt wurde.



ACHTUNG: Für die Verwendung der Zubehörteile wird auf die spezifische Gebrauchsanweisung verwiesen, die zu jedem Zubehörteil beigelegt ist.

Die Erweiterung der Maschine darf nicht 1.500mm überschreiten, da dies gefährlich wäre. Es kann nur eine Verlängerung verwendet werden, entweder mit 750mm oder mit 1.500mm.

6. VERWENDUNGSWEISE



ACHTUNG: Bevor Sie mit dem Pinsel Cutter lesen Sie aufmerksam die Sicherheitsvorschriften.

Wenn Sie noch neu sind bei der Verwendung von Freischneider folgte die erste Phase der Ausbildung. Immer sorgfältig prüfen, bevor Sie die Maschine. Stellen Sie sicher, dass keine losen Schrauben, beschädigt und den Verlust von Kraftstoff. Überprüfen Sie regelmäßig den Zustand der Anti-Vibrations-System. Vermeiden Sie die Verwendung von Freischneider zu lange, die Schwingungen schädlich sein kann. Vor jedem Gebrauch entfernen interessiert: Steine, Glas-, Seil-, Metall- und ausländischen Stellen, die möglicherweise Gewirr auf rotierenden Teilen oder gefährlich wird projiziert aus der Ferne. Tragen cinghiaggio und fügen Sie die Freischneider. Halten Sie immer beide Hände auf die Griffe während des Betriebs des Pinsels Cutter (Abb. 12). Verwenden Sie den Pinsel Cutter, wie in Abbildung 13. Zur Erleichterung der Schneiden und für die aus Gründen der Sicherheit, immer die, die ein Festhalten des Schutzes Material zu schneiden Abb.13. Prüfen Sie stets, dass die Disc nicht zu Tränen nach dem versehentlichen Stößen gegen Fremdkörper. Ersetzen Zubehör (Disketten, Kopf-, Draht-, Wachen, cinghiaggi) jede Beschädigung oder übermäßig abgenutzt.

Staats-Drähte aus NYLON ACTIVE®, das Laden der Draht, ohne den Kopf Abb.14.

- Verwenden Sie immer die gleichen ursprünglichen Durchmesser des Drahtes, damit es nicht zu Überlastungen des Motors.

- Schalten Sie den Motor.
- Drehen, drehen, den Knopf (1), bis der Pfeil (1) ist an eine der Buchsen (3).
- Setzen Sie das Rohr (4), die durch den Kopf.
- Stecken Sie das Kabel entfernen und das Rohr. Schließen Sie die Enden des Drahtes und ziehen Sie den Draht, so dass die beiden Teile der Draht von der gleichen Länge.
- Schalten Sie den Regler im Uhrzeigersinn, so dass Sie sicher, **dass sich die beiden Teile der Draht alle 3 Runden**, bis die volle Packung.

DEMONTAGE Kopf

Drücken Sie den Knopf (1). Halten Sie die Registerkarte (5) und ziehen Sie die Deckung eines Teils (6) von der Spur (7). Mit gedrückter Knopf, drücken Sie auf die Registerkarte Weitere, und entfernen Sie den Deckel.

Montage Kopf

Mount Buchsen (3) in ihrer Heimat von der Abdeckung (6). Befestigen Sie die Rollen in der Abdeckung (6). Setzen Sie den Frühling auf der Spule oder in der Spur (7). Montieren Sie die Abdeckung / spool / Buchsen in den Körper von Kopf machen, dass die Tabs (5) sind in ihren Heimatländern.

BEDIENUNG

Zur Verlängerung der Draht: um den Kopf, während die Maschine auf den Boden accelerato. Batterie den Knopf (1). Jeder Schritt entspricht etwa 3cm. Release des Drahtes.

ACHTUNG: Nicht fliegen Kopf auf harten Oberflächen kann gefährlich sein.

7. VORBEREITUNG FÜR DEN GEBRAUCH

BEVOR SIE MIT DEM FREISCHNEIDER ARBEITEN:

Legen Sie die Schultergurte an. Hängen Sie den Ring am Schaft des Freischneiders (2) in die Schultergurte ein. Stellen Sie die Höhe der Schultergurte passend ein. Verschieben und befestigen Sie den Ring am Schaft (1) so, daß der Freischneiderkopf ca. 5 cm über dem Boden schwebt. (Abb. 15)

TREIBSTOFF

2 mal - Vorsicht die Bürste Cutter ist mit einem 2-Takt-Motor, so sollten Sie nur Brennstoff mit speziellen Öl für 2-Takt-Motoren.

Bereiten Sie nur die Mischung, die für die Anwendung. Rauchen Sie nicht und starten Sie das Tanken immer den Motor abgeschaltet und weg von Flammen. Verwenden Sie Kraftstoff mit Oktanzahl nicht weniger als 90. Ecluse vermischt mit Öl-Benzin-Motor 2-Takt-Öl 2-Takt-Active, die zur Erreichung der besten Ergebnisse im Verhältnis 1:50 (2%). Wenn es kein Öl aktiven Nutzung einer anderen 2-Takt-Öl von guter Qualität im Verhältnis 25:1 (4%).
Abb.16

Wichtig: Schütteln Sie das Gemisch vor jedem Gebrauch kräftig durch. Der Kraftstoff entmischt sich und degeneriert mit der Zeit, deshalb empfehlen wir, nur soviel herzurichten, wie Sie für bestimmte Arbeiten benötigen. Verwenden Sie kein Gemisch, das älter als eine Woche ist. Der Motor könnte

beschädigt werden. Befüllen Sie den Tank des Freischneiders nur zu 3/4, damit sich das Gemisch ausdehnen kann.

BEFÜLLEN DES TANKS

Achtung! Stellen Sie den Motor vor jedem Tanken ab. Entfernen Sie den Tankdeckel langsam, damit ein möglicher Überdruck entweichen kann. Schrauben Sie ihn nach dem Betanken wieder fest auf. Reinigen Sie die Umgebung der Einfüllöffnung vor dem Tanken, damit kein Schmutz sich in den Kraftstoff mischt.

Schütteln Sie den Kanister mit dem Gemisch, bevor Sie auftanken. Halten Sie mindestens 3 Meter Abstand zum Auftankort, wenn Sie den Freischneider starten

STARTEN DES FREISCHNEIDERS

Legen Sie den Freischneider auf eine ebene, freie Fläche und achten Sie darauf, daß das Freischneidewerkzeug frei beweglich ist.

Stellen Sie den Startschalter auf Position 1 (Abbildung 17). Betätigen Sie den Gashebel und gleichzeitig den Halbgasknopf, so daß dieser einrastet.

Drücken Sie ca. 5-6 Mal auf die Blase des Primers (C), siehe Abbildung 19, um das Gemisch in den Vergaser zu befördern. Stellen Sie den Chokehebel (A) auf die Choke-Position (Abbildung 18).

Ziehen Sie am Startergriff und halten gleichzeitig mit der anderen Hand den Motor nieder, bis dieser fast anspringt.

Dann stellen Sie den Chokehebel (A) auf die Betriebsposition (Abbildung 18).

Ziehen Sie erneut am Startergriff, bis der Motor läuft.

Wenn der Motor angesprungen ist, drücken Sie auf den Gashebel (A), um die Halbgaseinstellung zu lösen und lassen ihn im Leerlauf warmlaufen.

Achtung! Bei warmem Motor den Chokehebel nicht schließen um erneut zu starten.

Lassen Sie den Startergriff nicht zurückschnellen, um zu vermeiden, daß möglicherweise der Starter beschädigt wird.

ABSTELLEN DES MOTORS

Gehen Sie vom Gas und lassen den Motor ein paar Sekunden im Leerlauf auskühlen (Abbildung 17). Dann stellen Sie den Startschalter auf die Position 0 (Stop), siehe Abb. 17.

Vorsicht: Befindet sich der Motor im Leerlauf (bei 2600 bis 3000 U/min) sollte sich das Schneidewerkzeug nicht bewegen. Wenn die Leerlaufgeschwindigkeit zu groß ist, regulieren sie Sie mit der Stellschraube (H) gegen den Uhrzeigersinn. Abb. 3

ACHTUNG

Nach einem umfangreichen MaschinenSpektrumanalysatoren nicht plötzlich der Motor, sondern lassen Sie es für ein paar Minuten im Leerlauf zu stabilisieren.

Kat-Auspuffe mit Katalysator werden beim Betrieb extrem heiß und bleiben es für längere Zeit auch nach Abstellen des Motors. Dieser Zustand tritt ebenfalls im Leerlauf ein. Die Berührung kann Hautverbrennungen verursachen.

Füllen Sie niemals Treibstoff in eine Maschine mit laufendem oder heißem Motor.

DIE BRANDGEFAHR NICHT VERGESSEN.

Entfernen Sie sich mindestens 3 m von der Stelle, an der Sie aufgetankt haben, bevor Sie den Motor starten. Nicht rauchen!!

8. PERIODISCHE WARTUNG

Schauen Sie von Zeit zu Zeit nach, ob alle Schrauben fest angezogen sind. Tauschen Sie abgenutztes, mit Rissen versehenes oder beschädigtes Freischneidewerkzeug aus. Prüfen Sie immer, ob das Freischneidewerkzeug richtig montiert und die Feststellschraube gut angezogen ist.

LUFTFILTER-SCHWAAM Abb. 20

-Prüfen und reinigen Sie den Luftfilter in regelmäßigen Abständen, abhängig von den Arbeitsbedingungen

- Nehmen sie den Deckel (1) ab.

- Nehmen Sie den Feinfilter (2) heraus.

- Waschen Sie die Filter (2) mit einem Benzin/Öl-Gemisch aus und wringen Sie sie gut aus.

- Setzen Sie die Filter in der umgekehrten Reihenfolge, wie oben beschrieben, wieder ein.

Bei staubigen Bedingungen empfehlen wir, das Active-Spezialöl für Luftfilter zu verwenden Rif. 21010.

LUFTFILTER-PAPIER (option) Abb.26

- Überprüfen Sie regelmäßig den Luftfilter nach den Bedingungen der Arbeit.

- Entfernen Sie die Abdeckung

- Entfernen Sie den Filter

- Verwenden Sie nur Druckluft

- Keine Beschädigung des Filters mit Metall-Werkzeuge oder Bürsten

- Waschen Sie nicht den Filter mit Wasser, Gas oder Flüssigkeit

- Nicht die Öl-Papier

- Ersetzen Sie den Filter, wenn sie beschädigt

BENZINFILTER Fig. 21

Um den Benzinfilter zu reinigen oder auszutauschen, nehmen Sie den Tankdeckel ab und ziehen Sie den Filter mit einem Drahhaken heraus. Prüfen Sie den Benzinfilter regelmäßig und wechseln ihn aus, wenn er zu stark verschmutzt ist.

MOTOR

Es ist wichtig, den Motor regelmäßig vom Staub und anderen Partikeln zu befreien, um eine Überhitzung zu vermeiden. Benutzen Sie dazu eine Bürste oder Druckluft, um den Auspuff, den Zylinder, die Deckel und den Kolben zu reinigen.

ZÜNDKERZE Abb. 22

Entfernen Sie von Zeit zu Zeit (mindestens alle 50 Betriebsstunden) die Zündkerze und prüfen Sie den Elektrodenabstand (0,5-0,6 mm). Tauschen Sie die Zündkerze nach ca. 100 Betriebsstunden oder bei starker Verkrustung aus. Sehr starke Verkrustung der Elektroden kann durch falsche Vergasereinstellung bedingt sein, durch zu fettes Gemisch (zuviel Öl) oder durch ein minderwertiges Öl. Suchen Sie die Ursache und stellen Sie sie ab.

GETRIEBEFETT Abb.23

Schmieren Sie alle 50 Betriebsstunden das Getriebe mit Getriebefett durch da Loch (A), siehe Abbildung 1.

FREISCHNEIDWERKZEUG

Prüfen Sie immer den Zustand des Freischneidewerkzeugs. Wenn es irgendwelche Schäden aufweist, tauschen Sie es aus.

9. INSTANDHALTUNG

Führen Sie alle zuvor beschriebenen Wartungsvorschriften aus.

Reinigen Sie den Freischneider gründlich und schmieren Sie die Metallteile.

Entleeren Sie den Vergasertank und lassen Sie den Motor laufen, bis kein Kraftstoff mehr vorhanden ist. Bewahren Sie den Freischneider in einer trockenen Umgebung auf.

Entfernen Sie die Zündkerze, gießen Sie etwas Öl in den Zylinder, drehen Sie die Motorwelle einige Male mithilfe des Starters, um das Öl zu verteilen, und montieren Sie die Zündkerze wieder an.

ACHTUNG: Alle nicht in dieser Gebrauchsanweisung angeführten Wartungsarbeiten müssen in einer autorisierten Werkstatt durchgeführt werden.

10. GARANTIESCHEIN

Diese Maschine wurde anhand der modernsten Produktionstechniken entworfen und realisiert. Die Herstellerfirma garantiert für ihre Produkte über einen Zeitraum von 24 Monaten ab dem Kaufdatum. Ausgenommen davon sind Produkte für ständigen professionellen Arbeitseinsatz und für Arbeiten auf Drittrechnung. Für diese Produkte gilt eine Garantiezeit von 12 Monaten ab dem Kaufdatum.

GARANTIEBEDINGUNGEN

- 1) Die Garantie gilt ab dem Kaufdatum. Die Herstellerfirma ersetzt gratis defekte Teile mit Material-, Bearbeitungs- und Produktionsschäden. Die Garantie sieht keine Ersetzung des Geräts vor.
- 2) Die Techniker werden innerhalb der aus organisatorischen Gründen zulässigen Zeiten so bald wie möglich eingreifen. Für eventuelle Verzögerungen können keine Schadenersatzansprüche oder Verlängerungen der Garantiezeit gefordert werden.
- 3) Bei Eingriffen unter Garantie muss dem autorisierten Personal der vom Wiederverkäufer abgestempelte und vollständig ausgefüllte Garantieschein, die Rechnung, der Kassenbon oder ein anderes steuerlich vorgeschriebenes Dokument mit dem Kaufdatum vorgelegt werden.
- 4) Die Garantie verfällt bei:
 - offensichtlichem Wartungsmangel
 - nicht korrekter Verwendung des Produkts bzw. bei Beschädigung
 - Verwendung von ungeeigneten Schmiermitteln oder Kraftstoffen
 - Verwendung von nicht originalen Ersatzteilen oder Zubehör
 - Eingriffen vonseiten nicht befugtem Personal
- 5) Ausgenommen von der Herstellergarantie sind Teile, die normalem Verschleiß unterliegen, wie Schneidwerkzeuge, Dichtungen, Zündkerze, Startseil, Reiß- oder Kupplungssicherungen, Filter usw.
- 6) Schäden während dem Transport müssen sofort dem Transporteur mitgeteilt werden, da sonst die Garantie erlischt.
- 7) Schäden oder Brüche während oder nach der Garantiezeit geben dem Kunden nicht das Recht auf Zahlungseinstellung oder Preisnachlässe.
- 8) Die Herstellerfirma haftet nicht für eventuelle direkte oder indirekte Schäden an Personen oder Dingen, die auf Maschinenschäden oder auf eine zwangsläufig längere Stilllegung des Geräts zurückzuführen sind.

MOD.	4.5		5.5	
S.N. n.°	HÄNDLER:			
DATUM:	GEKAUFT VON:			

INDICE

1. Explicación de los símbolos.....	Pag. 35
2. Para vuestra seguridad.....	35
3. Descripción de las piezas.....	36
4. Datos técnico y Declaración de conformidad.....	37
5. Ensamblaje.....	38
6. Normas de uso.....	39
7. Preparación para el uso.....	39
8. Mantenimiento periódico.....	40
9. Parque.....	40
10. Certificado de garantía.....	41

1. EXPLICACIÓN DE LOS SÍMBOLOS



Advertencia, peligro y atención

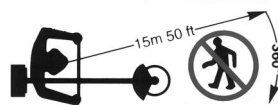

Mantener las personas a una distancia de 15 mt.



Antes de utilizar esta máquina, leer el manual de uso y mantenimiento

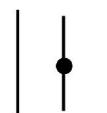

Mariposa aire abierta, funcionamiento



Durante el funcionamiento de esta máquina usar dispositivos de protección acústica y ocular

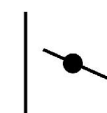

Mariposa aire cerrada, arranque en frío

2. PARA VUESTRA SEGURIDAD

- 1-Antes de hacer funcionar la unidad, leer atentamente estas instrucciones y asegurarse de comprenderlas. Atenerse a todas las advertencias e instrucciones de seguridad. Conservar el presente manual a título de futura referencia.
- 2-Usar solamente repuestos originales; piezas de repuesto producidas por otros fabricantes podrían mal adaptarse y provocar lesiones.
- 3-Vestir indumentales idóneos y artículos de seguridad como ser: botas, pantalones Robustos, guantes, visera o anteojos de protección, cofia y casco protectorio.
- 4- No ponerse artículos de vestir poco adherente o sueltos
- 5- Durante el uso del desbrozador no permitir a otras persona, niños o animales de permanecer en el radio de 15 metros.
- 6- No actuar con el desbrozador cuando se está cansado, enfermo o bajo el efecto de alcohol, drogas o fármacos.
- 7- No permitir a los jóvenes de usar un desbrozador.
- 8- Mantenerse bien fuertes y en equilibrio. Mantener el dispositivo de corte debajo de la altura de la cinturón.
- 9-Usar el desbrozador solamente para labores indicadas por el presente manual.
- 10-Antes de cada empleo inspeccionar la máquina. Controlar que la palanca del acelerador funcione bien. Asegurarse que el disco esté libre de girar y no se encuentre en contacto con cuerpos extraños, que no existan pérdidas de carburante, que los dispositivos de seguridad no estén flojos, etc.. Sustituir las piezas dañadas.
- 11- Poner en marcha el desbrozador sólo en lugares bien ventilados; si se respiran los gases de descarga, pueden provocar una asfixia mortal
- 12-Asegurarse que la protección del disco o de la cabeza y los demás dispositivos estén montados en forma correcta y fuerte.
- 13-Transportar el desbrozador con motor parado y el cubre disco montado.

- 14-Usar exclusivamente el hilo de nylon o el disco recomendado por el fabricante, por ejemplo no usar de ninguna manera hilos de metal o cuerdas reforzadas en metal, puesto que podrían romperse y convertirse en proyectiles peligrosos.
- 15- Con el motor en movimiento no efectuar ningún mantenimiento y no tocar el disco.
- 16-Una vez apagado el motor, antes de apoyar la unidad en el suelo asegurarse que el dispositivo de corte se haya parado.
- 17- Parar el motor y dejarlo enfriar antes del reabastecimiento. Llenar el tanque lejos de fuentes de calor y no fumar durante el reabastecimiento o la mezcla del carburante.
- 18- No quitar el tapón del tanque con el motor en movimiento.
- 19- Secar el carburante eventualmente derramado sobre la máquina. Desplazar el desbrozador de 3 metros desde el punto de reabastecimiento, antes de poner en movimiento el motor.
- 20-No usar carburante para las operaciones de limpieza.
- 21-No controlar la chispa de la bujía cerca del agujero de la bujía.
- 22-No trabajar con un silenciador dañado.
- 23-Antes del uso del desbrozador, liberar de todos los objetos el área por podar; como ser piedras, pedazos de vidrio, hilo metálico o cuerda etc., que podrían ser arrojados o atrapados en el dispositivo de corte.
- 24- Antes de reponer el desbrozador en el depósito, dejar enfriar el motor y vaciar el tanque del carburante.
- 25-Reponer el desbrozador de manera de prevenir lesiones accidentales causadas por objetos cortantes, lejos de fuentes de calor y levantado del suelo.
- 26-No poner en marcha el motor sin el brazo (transmisión) montado.
- 27-Asegurarse que el dispositivo de corte haya sido instalado correctamente y que esté bien apretado.

28-Si se presentaran agrietados, astillados o dañados de cualquier modo, sustituir la cabeza o el disco.

29-Para manejar o efectuar el mantenimiento de la cuchilla usar los guantes.

30-Con el motor al mínimo el disco no debe girar. En caso contrario regular el tornillo del mínimo.

31-Transportar el desbrozador con motor parado y el cubre disco montado.

32-Para evitar el riesgo de lesiones, antes de quitar cualquier objeto enrollado tanto alrededor del árbol de la cabeza como en el disco, apagar siempre el motor.

33-Usar siempre las cuchillas afiladas; una cuchilla sin filo tiene mayor posibilidad de bloquearse y causar contragolpes. Sustituir los discos que hayan perdido el filo. NO TRATAR de afilarlos.

34-Toda vez que se golpea un objeto duro es necesario parar el motor y examinar el disco.

35-Los utensilios de corte o bien los accesorios usados deberán ser originales ACTIVE o bien estar expresamente aprobados para la aplicación al presente modelo.

36-Cuando se aplica el disco para el corte de la madera, montar la específica protección del disco.

3. DESCRIPCIÓN DE LAS PIEZAS

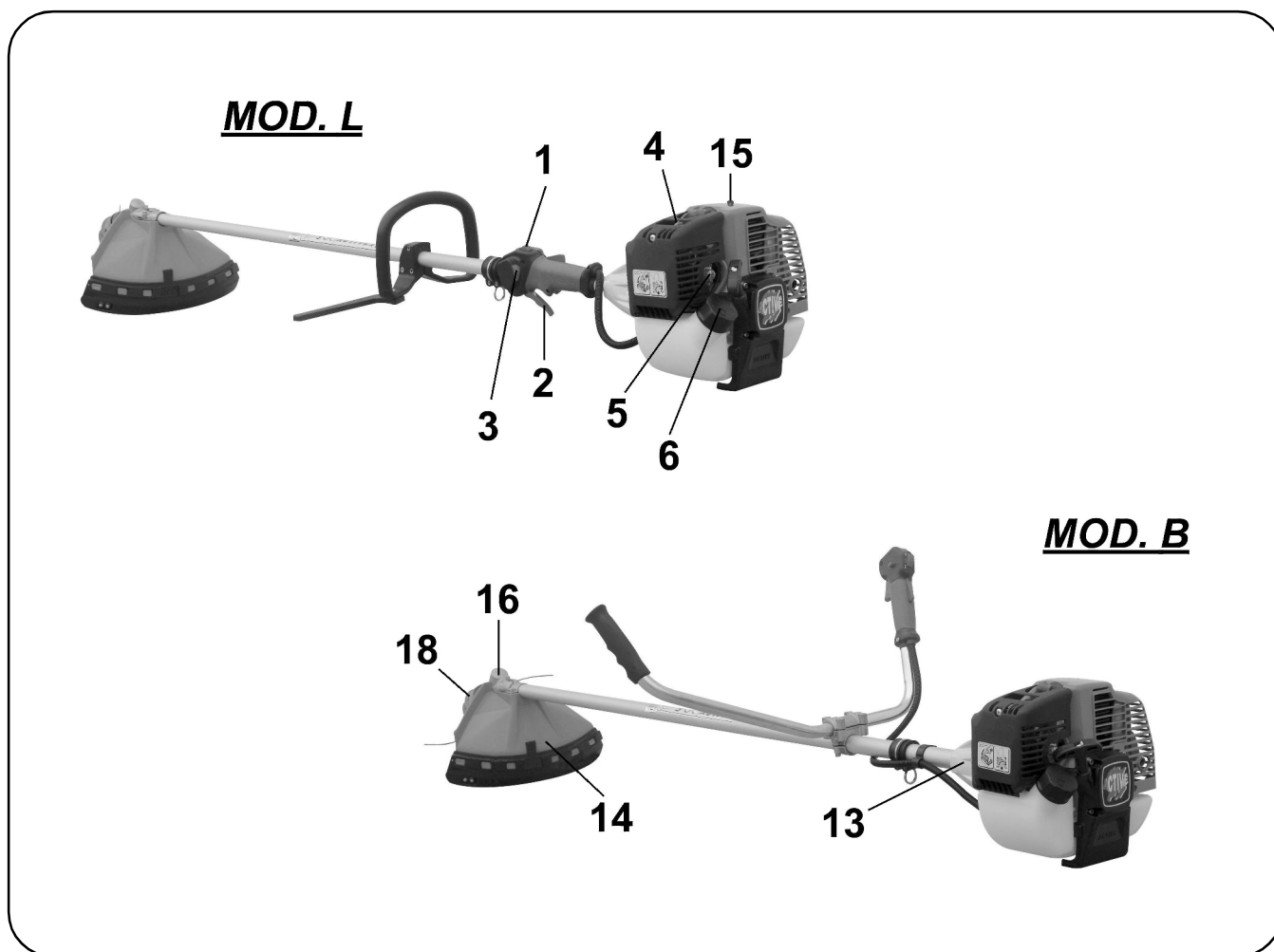

1. Interruptor de paro.
2. Acelerador.
3. Acelerador de arranque.
4. Starter
5. Purgante del carburador
6. Tapon del depósito
7. Depósito de carburante.

8. Tirador del arranque
9. Filtro de aire
10. Manillar
11. Sujeción de arnes
12. Tubo de transmisión.
13. Amortiguador antivibración
14. Protección de seguridad de la cuchilla

15. Descompresor (mod.5.5)
16. Conica
17. Morzada
18. Cabeza ACTIVE.
19. Perno
20. Palanca





4. DATOS TÉCNICO Y DECLARACIÓN DE CONFORMIDAD

ACTIVE s.r.l. Via Delmoncello 12 - 26037 San Giovanni in Croce (CR)
declara bajo su responsabilidad que las máquina de la marca IBEA :

MODELO	IBEA 45 L	IBEA 45 B	IBEA 55 L	IBEA 55 B
CILINDRADA cm ³	42.7		51.7	
POTENCIA Kw / CV	1.9 / 2.6		2.2 / 3.0	
CARBURADOR	DIAFRAGMA WALBRO WYK 60 PRIMER TYPE			
ARRANQUE	DIGITAL			
CAP. TANQUE MIX	1.1 Lt.			
EMBRAGUE	Ø 78 mm.			
SISTEMA ANTIVIBRACIÓN	SI (Para arnés y acelerador)			
EMPUÑADURA	CIRCULAR	TIPO BICICLETA	CIRCULAR	TIPO BICICLETA
CONTROL ACCELERACIÓN	DISPOSITIVO DE SEGURIDAD CON PARO AUTOMÁTICO			
TUBO DE TRANSMISIÓN	Ø 26			
RATIO DE PAREJA CÓNICOS	1 : 1.57			
PESO	7,9 Kg	8,2 Kg	7,9 Kg	8,2 Kg

Cumplir con los requisitos establecidos en la directivas:

	Euro 1	Euro 2	Euro 1	Euro 2
MODELO	45 L - 45 B		55 L - 55 B	
HASTA EL NÚMERO DE SERIE	45XX9999		55XX9999	
A PARTIR DE NÚMERO DE SERIE		E45XX0001		E55XX0001
DIRECTIVAS	2006/42/CE - 2004/108/CE - 2000/14/CE - 2002/44/CE (Annex V)			
		2012/46/CE (Annex VI)		2012/46/CE (Annex VI)

MODELO	ACCESORIOS	NIVEL DE PRESIÓN ACUSTICA (EN ISO 22868)	NIVEL DE POTENCIA ACUSTICA (EN ISO 22868)	NIVEL DE VIBRACION (m/s ²) (UNI EN ISO 22867)	
				DX	SX
45 L		90 dB (A)	110 dB (A)	5,2	6
55 L		92 dB (A)	112 dB (A)	4,6	5,3
45 B		90 dB (A)	110 dB (A)	3,3	3,6
55 B		92 dB (A)	112 dB (A)	3	3,4

Documentación técnica depositada en Dirección técnica.

ALBERTO GRIFFINI
PRESIDENTE
ACTIVE S.r.l.
 Via Delmoncello 12
 26037 San Giovanni in Croce (CR) - ITALY
 01/03/2014

5. ENSAMBLAJE

MONTAJE MOTOR/TRANSMISIÓN

Fig.2 - Montaje del motor (B) la transmisión (A) y seguro utilizando el tornillo (C).

Asegúrese de que el árbol de transmisión y el tubo es insertado correctamente.

MONTAJE DEL HILO DEL ACCELERADOR Y DE LOS CABLES ELÉCTRICOS

Fig.3 - Desmontar la tapa del filtro del aire.

- Asegurarse que la palanca del acelerador no se encuentre bloqueada en semiaceleración.

- Introducir el cable del acelerador(A) a través del tensor (B), asegurándose que la vaina (C) del cable se apoye contra el interior del tensor (B), por tanto enganchar el terminal del cable en el borne (E).

- Regular la tensión del cable (A) aflojando la contratuerca (D) y girando el tensor (B). Una vez alcanzada la exacta tensión, apretar la contratuerca (D). Si la regulación está correcta, antes de moverse la palanca (E), la palanca del acelerador tendrá un juego libre de alrededor de 2mm.

- Conectar el borne de los cables eléctricos (F-G).

MONTAJE DE LA EMPUÑADURA (L) / BIBICLETA (B)

Fig 4 (L) - Quite los tornillos (1), abra el manillar (2) para hacerlo resbalar por el tubo (3) y fijelo utilizando los tornillos (1), arandelas, y tuercas (4). Fije la barra de seguridad (5) mediante lo tornillo (6) y teurca (7).

El manillar debe ajustarse a una posición una vez se ha hecho el ensamblaje.

Fig. 5 (B) - Coloque las dos mitades (1-2) del manillar sobre la abrazadera (D) a ségúrese de que el final de las dos mitades del manillar están colocadas dentro del canal (4) según indica la flecha, y fijela con la tapa (5) mediante los tornillos (6) y las tuercas (7).

MONTAJE DEL PROTECTOR DE SEGURIDAD FIG. 7.

Coloque el protector (A + H) en el tubo (B) asegúrelo con la abrazadera (C), tornillos (D), arandelas (G) y tuercas (F).



Importante: asegúrese que la abrazadera (C) está fijada a la conica (L) con lo tornillo y arandela (E).

- a) utilice el protector (A + H) solo con hilo de nylon
b) utilice solo el protector (A) con discos.

MONTAJE DEL DISCO (4) Fig.8-9

Desenroscar la tuerca (1) en sentido horario: solo para el modelo con "copa suelta" quitar la copita (2).

- Quitar la brida (4). Montar el disco siguiendo la disposición indicada: Asegurarse que la brida superior (5) se encuentre colocada correctamente. Montar el disco asegurándose que esté centrado sobre la brida (5).

Asegurarse del sentido exacto de rotación (los escritos o flecha de dirección dirigidos hacia arriba con la máquina en posición de trabajo).

- Montar la brida inferior (3), (copita (2) de protección sólo para el modelo con ""copa suelta")

Enroscar la tuerca (1) en sentido antihorario con 30 Nm (Kgm 3.0). Para bloquear la tuerca (1) girar el disco hasta que el agujero de la brida superior corresponda con el agujero del par cónico, e insertar la llave Allen (4 mm.) en dotación

MONTAJE DE LA CABEZA CON HILOS DE NYLON (2)

FIG.10-11

Desenroscar la tuerca (1) en sentido horario : solo para el modelo con "copa suelta".

Montar la cabeza con hilos de nylon siguiendo la disposición indicada: Asegurarse que la brida (1) esté colocada correctamente. Montar la cabeza enroscándola a mano en sentido antihorario.

Para bloquear a mano la cabeza, introducir la llave Allen (4 mm.) en el agujero del par cónico (Fig.10)

ATENCIÓN: Para vuestra seguridad utilizar exclusivamente utensilios originales de corte.

ADVERTENCIA : SÓLO PARA MODELOS EVOLUTION

MONTAJE DE LOS ACCESORIOS EN LA MÁQUINA Fig. 24

Aflojar, en sentido antihorario, la palanca (1)

Tire hacia arriba el pasador (12) y insertar el tubo (8), hasta la referencia (3) alrededor de 40mm., en el manguito (4), de manera de facilitar la introducción del árbol (5) en el cubo del árbol (6), girar el utensilio un poco a la derecha y un poco a la izquierda hasta que el utensilio/tubo esté insertado correctamente,

Asegúrese de que el pasador (12) se inserta en el agujero (13) y bloquearlo mediante la palanca (1).

MONTAJE DE LA EXTENSIÓN Fig. 25

Acoplamiento extensión - máquina :

- Aflojar la palanca (1), en sentido antihorario.

Tire hacia arriba el pasador (12) y insertar el tubo (8) de la extensión hasta la referencia (3), alrededor de 40mm., en el manguito (4). Asegúrese de que el pasador (12) se inserta en el agujero (13) y bloquearlo mediante la palanca (1).

Acoplamiento accesorio - extensión :

- Aflojar la palanca (7) en sentido antihorario

- Insertar el tubo (8) del accesorio hasta la referencia (9), alrededor de 40mm., en el manguito (10). Para facilitar la introducción del árbol (11) girar el utensilio un poco a la derecha y un poco a la izquierda, hasta que el utensilio/tubo esté introducido correctamente.



ATENCIÓN para la utilización de los accesorios ver el específico manual de instrucciones anexo a cada accesorio. La extensión de la máquina no puede superar los 1500mm., caso contrario es peligroso. Se puede utilizar una sola extensión, la 750mm. o bien la 1500mm..

6. NORMAS DE USO



ATENCIÓN: Lea atentamente las normas de seguridad antes de utilizar el desbrozador.

El aparato debe situarse a la derecha del usuario con objeto de que los humos del escape no sean obstruidos por las ropas del usuario.

Si no ha utilizado un desbrozador antes, dedique un tiempo a familiarizarse con los mandos.

Revise a fondo la máquina antes de utilizarla, incluido el amortiguador.

Evite utilizar el desbrozador durante largos periodos de tiempo: la vibración excesiva puede dañarlo.

Quite del área de trabajo aquellos objetos que puedan ser proyectados (piedras, cristales,...)

Asegúrese de que el manillar está correctamente instalado.

Colóquese el arnés correctamente.

Tenga siempre dos manos sobre el manillar (Fig.11)

Utilice el desbrozador así. (Fig.12)

Para un corte fácil y seguro, coloque el protector de cuchilla sobre la madera. (Fig.13).

Revise la cuchilla siempre que golpee objetos extraños.

Reemplace los accesorios dañados o excesivamente desgastados (disco, hilo, protecciones, arnés)

Jefes ALAMBRES DE NYLON ACTIVE®, la carga del cable sin quitar la cabeza Fig.14.

- Utilice siempre el mismo diámetro original de la comunicación, a fin de no sobrecargar el motor.

- Apague el motor.

- Girar, en sentido horario el mando (1) hasta que la flecha (1) está alineado con uno de los arbustos (3).

- Inserte el tubo (4) que a través de la cabeza.

- Inserte el cable y quite el tubo.

Conecte los extremos del alambre y tire del cable para que las dos ramas de la comunicación, de la misma longitud.

- Gire el mando hacia la derecha, asegurándose de que ambos brazos para estirar el cable de cada 3 vueltas, hasta la completa recapitulación.

DESMONTAJE CABEZA

Pulse el botón (1). Mientras presiona la lengüeta (5) y tire de la parte cubierta (6) de la pista (7). Manteniendo pulsado el botón, pulse la pestaña otros y quitar la tapa.

ASAMBLEA CABEZA

Bujes de montaje (3) en su casa de la cubierta (6). Monte el carrete en la tapa (6). Lugar en la primavera o en el interior de la bobina de la pista (7).

Monte la cubierta / spool / tomas de corriente en el cuerpo de la cabeza haciendo que las pestañas (5) están en su casa.

FUNCIONAMIENTO

Para alargar el cable: girar la cabeza sin dejar de mantener el motor al suelo acelerato. Bata el mando (1). Cada paso corresponde a alrededor de 3cm. Liberación del alambre.

PRECAUCIÓN: No vuelva la cabeza sobre superficies duras puede ser peligroso.

7. PREPARACIÓN PARA EL USO

OPERACIONES PRELIMINARES

Ajuste y equilibrado del arnés, póngase el arnés. Abroche el arnés (2). Ajuste el arnés en altura. Ajústelo de manera que la cuchilla o el cabezal estén a 5 cm del suelo. (Fig.15)

COMBUSTIBLE

2 TIEMPOS - ATENCIÓN. La máquina viene equipada con un motor de 2 tiempos. Siempre trabajar con gasolina mezclada con aceite. Mezclar sólo la cantidad necesaria para cada trabajo. No fumar. Rellenar cuando el motor está parado y alejado de las llamas. Siempre utilizar gasolina con un mínimo de 90 octanos. **Mezclar la gasolina con aceite ACTIVE con una relación de 50:1 (2%). Si no dispone de aceite ACTIVE utilice aceite de buena calidad con una relación de 25:1 (4%) Fig.16**

IMPORTANTE: Siempre agitar fuertemente la mezcla antes de trabajar. Las propiedades de la gasolina se deterioran con el tiempo por lo que se recomienda sólo preparar la mezcla de la cantidad necesaria para cada trabajo. no utilizar mezcla realizada hace

más de una semana, podría dañar el motor. Llenar el depósito a 3/4 de su capacidad para permitir la expansión de la gasolina.

REPOSTAJE

ATENCIÓN Siempre parar la máquina antes de cada llenado. Abrir poco a poco el depósito hasta igualar la presión interior con la atmosférica. Apretar el tapón firmemente después de cada llenado. Siempre desplazar el desbrozador al menos 3 metros de la zona de llenado antes de arrancar. Limpiar siempre el tapón para evitar que quede ningún residuo. Agitar siempre la mezcla antes de echarla en la máquina.

REABASTECIMIENTO

ATENCIÓN: El reabastecimiento debe ser efectuado con motor apagado. Desenroscar lentamente el tapón del tanque para dejar salir el eventual exceso de presión.

Después del reabastecimiento, apretar correctamente el tapón

del tanque. Desplazar el desbrozador de 3 m. por lo menos del punto de reabastecimiento, antes de poner en marcha el motor. Antes del reabastecimiento limpiar minuciosamente alrededor del tapón del tanque. La suciedad dentro del tanque provoca problemas de funcionamiento al motor.

ARRANQUE

Apoyar el desbrozador sobre una superficie plana y desocupada y verificar que el **utensilio de corte esté libre de girar.**

Llevar el interruptor a la posición (1) fig. 17.

Presionar el bulbo (C) 5 o 6 veces Fig. 19. Tirar la palanca del acelerador (2) y bloquearla en semiaceleración presionando el pulsador (3), soltar la palanca (2) Fig. 17.

Llevar la palanca starter (A) en posición (B) Fig.18. Teniendo firme el desbrozador tirar el arranque y a las primeras explosiones del motor, regresar la palanca starter (A) en la posición original abierta (C) Fig. 18.

Repetir la maniobra de arranque hasta que el motor no comience. Con motor en marcha, apretar el acelerador (2) Fig.17 para desbloquearlo de la posición de semiaceleración y llevar el motor al mínimo.

ATENCIÓN: cuando el motor ya está caliente, no presionar el bulbo (A) Fig. 19, no usar el starter para el arranque. No soltar la cuerda de arranque, ello podría dañar el grupo de arranque.

PARO DEL MOTOR

Llevar la palanca del acelerador (2) Fig.17 al mínimo y esperar algunos segundos para permitir el enfriamiento del motor. Llevar el interruptor de masa en la posición de stop (0) Fig. 17

ATENCIÓN: con motor al mínimo, 2600 ~ 3000 revoluciones, el utensilio de corte no debe de girar. Si el mínimo es demasiado elevado desenroscar en sentido antihorario el tornillo del carburador (H) Fig. 3.

**ATENCIÓN**

Después de una extensa analizadores de espectromáquina no de repente el motor pero déjelo al ralentí durante unos minutos para estabilizarlo.

Los silenciadores dotados de catalizador se calientan mucho durante el uso y permanecen calientes durante mucho tiempo después de la parada del motor. Esto ocurre incluso si el motor funciona al régimen mínimo. El contacto puede causar quemaduras de piel.

**No añadir combustible a una máquina con el motor caliente o en funcionamiento.
Riesgo de incendio!!**

8. MANTENIMIENTO PERIÓDICO

De vez en cuando asegúrese de que todos los tornillos están correctamente apretados. Reemplace los discos defectuosos o desgastados. Asegúrese de que el disco o el hilo ha sido correctamente instalado.

FILTRO DE AIRE (en espoja) Fig. 20

Compruebe el estado del filtro regularmente, dependiendo de las condiciones de trabajo.

- quite la tapa del filtro (1)
- quite el filtro (2)
- para limpiar el filtro, lave la espoja (2) con gasolina, empápelos con la mezcla y escúrralos.
- Compruebe el O.R. y coloquelo de nuevo.
- Se recomienda el aceite para filtros **ACTIVE** Ref. 21010.

El motor no funciona bien si el filtro está obturado, con el consiguiente aumento de consumo e inferior rendimiento.

FILTRO DE AIRE (en la tarjeta - opcional)

- Compruebe periódicamente el filtro de aire de acuerdo con las condiciones de trabajo.
- Quitar la tapa
- Quite el filtro
- Use sólo aire comprimido
- No dañe el filtro con herramientas de metal o cepillos
- No lave el filtro con el agua, el gas o el líquido
- No aceite el papel
- Reemplace el filtro si está dañado.

FILTRO DE GASOLINA Fig. 21

Para limpiar y reemplazar el filtro, quite el tapón del depósito y saque el filtro con un gancho (1) Revise el filtro (2) periódicamente; cámbielo si está sucio.

MOTOR

Regularmente: es importante, para evitar recalentamientos, limpiar el polvo y la suciedad de las ranuras de la del cilindro, usando aire comprimido si es posible.

BUJIA Fig. 22

De vez en cuando (al menos cada 50 horas) quite y limpie la bujía, revisando la distancia al electrodo (0.5-0.6). Cambie la bujía cada 100 horas de trabajo o si presenta excesivas incrustaciones. Esto podría ser debido a mal funcionamiento del carburador, mala mezcla (excesivo aceite) o aceite de mala calidad. Compruébelo y corríjalo.

CONICA Fig. 23

Cada 50 horas de trabajo engrase a través del agujero (A).

DISCO

Revise siempre el estado del disco: si no es bueno, cámbielo.

9. ALMACENAMIENTO

Seguir todas las normas de mantenimiento descritas anteriormente. Limpiar perfectamente la máquina y lubricar las piezas metálicas. Vaciar el tanque del carburante y hacer funcionar el motor hasta el agotamiento del carburante residuo. Conserven el desbrozador en ambiente seco. Quitar la bujía, verter un poco de aceite en el cilindro, hacer girar un poco el árbol motor mediante la

puesta en marcha, para distribuir el aceite y remontar la bujía.

ATENCIÓN: todas las operaciones de mantenimiento que no aparecen en el presente manual deben ser efectuadas por un taller autorizado.

10. CERTIFICADO DE GARANTIA

Esta máquina ha sido concebida y realizada a través de las más modernas técnicas productivas; la Empresa constructora garantiza los propios productos por un periodo de 24 meses desde la fecha de compra, con excepción de los productos para servicio profesional continuo, destinados a trabajos por cuenta de terceros, para los cuales la garantía es de 12 meses desde la fecha de compra.

CONDICIONES DE GARANTÍA

- 1) La garantía es reconocida a partir de la fecha de compra. La Empresa constructora sustituye gratuitamente las piezas defectuosas en el material, en los trabajos y en la producción. La garantía no contempla la sustitución de la máquina.
- 2) El personal técnico intervendrá en los límites de tiempo concedidos por exigencias organizativas y de todos modos lo antes posible; el eventual retraso no podrá determinar pedidos de resarcimiento de los daños ni prolongación del período de garantía.
- 3) Para solicitar la asistencia en garantía es necesario exhibir al personal autorizado el certificado de garantía sellado por el revendedor, llenado en todas sus partes y acompañado de factura de compra o recibo fiscal u otro documento que resultara fiscalmente obligatorio para comprobar la fecha de compra.
- 4) La garantía pierde eficacia en caso de:
 - Evidente falta de mantenimiento
 - Utilización no correcta del producto o forzamiento.
 - Utilización de los lubricantes o combustibles no idóneos
 - Utilización de piezas de repuesto o accesorios no originales
 - Intervenciones efectuadas por personal no autorizado
- 5) La empresa constructora excluye de la garantía las piezas sujetas a un desgaste normal de funcionamiento: utensilios de corte, guarniciones, bujía, cuerda de arranque, dispositivos de seguridad por corte o fricción, filtros, etc.
- 6) Eventuales daños causados durante el transporte, deben ser señalados de inmediato al transportador con pena el vencimiento de la garantía.
- 7) Si las averías o rupturas sucedieran en el periodo de garantía o después del mismo, el cliente no tiene derecho de suspender el pago ni de ningún descuento sobre el precio.
- 8) La empresa constructora no responde de eventuales daños directos o indirectos, causados a personas o cosas por averías de la máquina o consecuentes a la forzada suspensión prolongada en el uso de la misma.

MOD.	4.5.....		5.5.....	
S.N. n.º	REVENDEDOR:			
DATA:	COMPRADOR:			

ÍNDICE

1. Explicação dos símbolos.....	Pag. 42
2. Para a sua segurança.....	42
3. Descrição das peças.....	43
4. Dados técnicos e Declaração de conformidade.....	44
5. Montagem.....	45
6. Normas de uso.....	46
7. Preparação para o uso.....	46
8. Manutenção periódica.....	47
9. Armazenagem.....	47
10. Certificado de garantia.....	48

1. EXPLICAÇÃO DOS SÍMBOLOS



Aviso, Perigo e cuidado

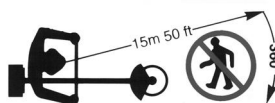

Pessoas afastadas 15m



Leia o manual antes de operar esta máquina



Use equipamento de segurança

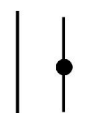

Ar aberto, trabalho

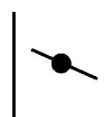

Ar fechado, Arranque frio

2. PARA A SUA SEGURANÇA

1- Leia atentamente este manual antes de utilizar esta máquina, siga todas as advertências e normas de segurança. Guarde este manual.

2- Use apenas peças de substituição de origem, outro tipo de peças podem não se ajustar correctamente e causar danos na máquina.

3- Use roupa apropriada e artigos de segurança tais como: botas, calças resistentes, luvas, óculos, protectores nas orelhas e capacete.

4- Não use roupa solta.

5- Durante o funcionamento do roçador mantenha adultos, crianças ou animais a uma distância mínima de 15 mt..

6- Não utilize este roçador quando estiver cansado, doente ou sob a influência do álcool, drogas ou medicamentos.

7- Não permita que as crianças utilizem o roçador.

8- Mantenha uma posição estável e um bom equilíbrio. Mantenha a parte de corte abaixo da cintura.

9- Use o roçador apenas para as tarefas explicadas neste manual.

10- Inspeccione a máquina antes cada utilização e assegure-se de que o disco não está em contacto com nada, que não há combustível espalhado e que os dispositivos de segurança estão em bom funcionamento.

11- Arranque com o roçador apenas em áreas bem ventiladas, pois os fumos do escape podem matar.

12- Assegure-se de que a protecção do disco está montada correctamente bem como todos os outros dispositivos de segurança.

13- Transporte o roçador com o motor desligado e com a protecção do disco colocada.

14- Utilize apenas o fio de nylon ou o disco recomendados pelo fabricante. Nunca utilize fio metálico, pois este pode partir sendo um projectil perigoso.

15- Nunca mexa no disco ou faça qualquer trabalho de manutenção enquanto o motor estiver ligado.

16- Quando o motor parar assegure-se de que o aparelho de corte está também parado antes de pousar o roçador.

17- Antes de colocar combustível deve parar o motor e deixá-lo arrefecer. Ateste o depósito afastado de fontes de calor e não fume enquanto o fizer.

18- Não retire a tampa do depósito enquanto o motor estiver a funcionar.

19- Depois de encher o depósito não coloque o roçador em marcha num raio de 3 mt..

20- Não utilize combustível para as operações de limpeza.

21- Não limpe a vela perto do cilindro.

22- Nunca trabalhe com o escape danificado.

23- Limpe a área a ser trabalhada antes de a começar a fazer. Remova todos os objectos tais como: pedras, bocados de vidro, etc..

24- Antes de armazenar deixe o motor arrefecer e esvazie o depósito de combustível.

25- Armazene o roçador de forma a que as partes salientes ou cortantes não causem danos. Afaste o roçador de fontes de calor e nunca o armazene pousado no solo.

26- Não coloque o motor a trabalhar sem a transmissão montada.

27- Com o motor ao ralenti, o disco não deve girar. Se tal acontecer deve regular a aceleração no parafuso do carburador.

28- Para evitar riscos, pare o motor e certifique-se que o disco está parado antes de remover qualquer material que esteja perto do veio ou do disco.

29- Use o disco sempre que este estiver bem afiado. Não tente afiar o disco, substitua-o

30- Substitua o disco ou fio logo este apresentem os primeiros sinais de danos.

31- Para utilizar o disco de corte de madeira coloque um resguardo especial.

3. DESCRIÇÃO DAS PEÇAS

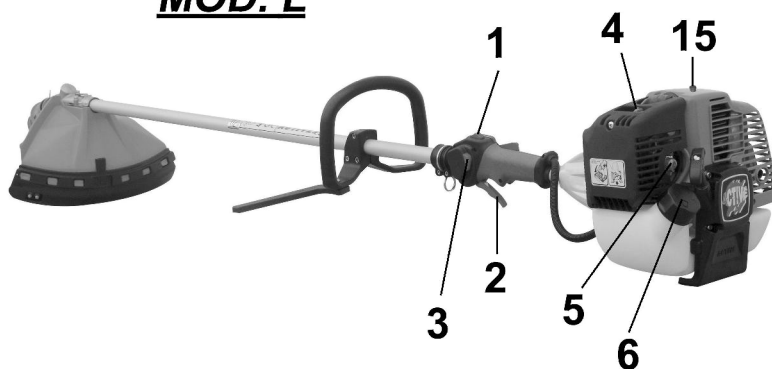
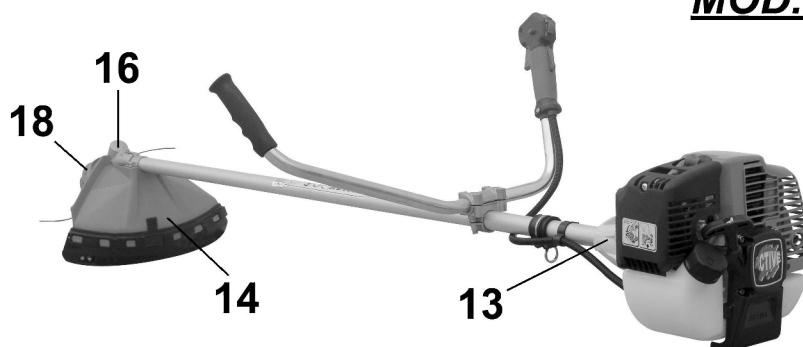
MOD. L**MOD. B**

- 1. Interruptor
- 2. Acelerador alavanca
- 3. Semi acelerador.
- 4. Leva ar
- 5. Primmer
- 6. Tanque de combustível cap
- 7. Tanque de combustível.

- 8. Grip motor de partida
- 9. Filtro de ar
- 10. Grip
- 11. Caule cinghiaggio
- 12. Envio tubo
- 13. Veio motor / eixo
(Montagens)

- 14. Segurança protecção
- 15. Descompactador (apenas mod. 5.5)
- 16. Casal cónico
- 17. Acoplamento de acessórios
- 18. Chefe ACTIVE
- 19. Perno
- 20. Leva





4. DADOS TÉCNICOS E DECLARAÇÃO DE CONFORMIDADE

ACTIVE s.r.l. Via Delmoncello 12 - 26037 San Giovanni in Croce (CR)
declara sob a própria responsabilidade que le máquinas IBEA :

MODELO	IBEA 45 L	IBEA 45 B	IBEA 55 L	IBEA 55 B
CILINDRATA cm ³	42.7		51.7	
POTÊNCIA Kw / CV	1.9 / 2.6		2.2 / 3.0	
CARBURADOR	A MEMBRANA WALBRO WYK 60 PRIMER TYPE			
IGNIÇÃO	DIGITAL			
CAP. RESERVATÓRIO	1.1 Lt.			
EMBRAIAGEM	Ø 78 mm. (modelo profissional)			
SISTEMA ANTI-VIBRAÇÃO	SIM (entre motor e transmissão)			
PUNHO	PUNHO	GUIADOR	PUNHO	GUIADOR
ACELERADOR	Dispositivo de segurança em Automático Desencaixar			
Ø TUBO TRANSMISSÃO	Ø 26			
RELAÇÃO CARRETOS	1 : 1.57			
PESO Kg.	7,9 Kg	8,2 Kg	7,9 Kg	8,2 Kg

são em conformidade com as prescrições das directivas:

	Euro 1	Euro 2	Euro 1	Euro 2
MODELO	45 L - 45 B		55 L - 55 B	
ATÉ O NÚMERO DE SÉRIE	45XX9999		55XX9999	
O NÚMERO DE SÉRIE		E45XX0001		E55XX0001
DIRECTIVAS	2006/42/CE - 2004/108/CE - 2000/14/CE - 2002/44/CE (Annex V)			
		2012/46/CE (Annex VI)		2012/46/CE (Annex VI)

MODELO	ACESSÓRIOS DE CORTE	PRESSÃO DO SOM (EN ISO 22868)	NÍVEL DE POTÊNCIA ACÚSTICA (EN ISO 22868)	NÍVEL DE VIBRAÇÃO (m/s ²) (UNI EN ISO 22867)	
				DX	SX
45 L		90 dB (A)	110 dB (A)	5,2	6
55 L		92 dB (A)	112 dB (A)	4,6	5,3
45 B		90 dB (A)	110 dB (A)	3,3	3,6
55 B		92 dB (A)	112 dB (A)	3	3,4

Documentação Técnica depositada na Direcção Técnica.

ALBERTO GRIFFINI
PRESIDENTE
ACTIVE S.r.l.
 Via Delmoncello 12
 26037 San Giovanni in Croce (CR) - ITALY
 01/03/2014

5. MONTAGEM

MONTAGEM MOTOR/ TRSMISSÃO

Fig.2 - Montar o motor (B) com a transmissão (A) e fixe-os através do parafuso (C).

Atenção: Verifique se o eixo e o tubo da transmissão estão bem unidos com o cárter da embraiagem.

MONTAGEM DOS CABOS DO ACELERADOR E INTERRUPTOR STOP

Fig.3 - Introduza o cabo do acelerador (A) no esticador (B). Assegure-se que a guia do cabo (C) está bem encaixada no esticador (B). Verifique que o acelerador não está na posição de semi-aceleração e una o terminal do cabo com a braçadeira (E). Ajuste a tensão do cabo (A) desapertando o parafuso (D) e girando o esticador (B). Após sentir alguma tensão desaperte o parafuso (D), o acelerador deve ter agora uma folga de 2 mm. Una os cabos do STOP (F-G).

MONTAGEM PUNHO (L) / GUIADOR (B)

Fig 4 (Tipo L) - Retire os parafusos (1) abra o punho (2) de maneira para o montar na transmissão, aperte-o com os parafusos (1), anilha e porcas (4). Monte a barra de segurança (5) e fixe-a com os parafuso (6), e porca (7).

- A posição do punho pode ser ajustada de acordo com o utilizador.

Fig.5 (Tipo B) - Monte os dois meios guiadores (1-2) suporte (D). Assegure-se que estes estão unidos na calha (4), veja as setas, e fixe-os com a tampa (5), os parafusos (6) e as porcas (7). A posição do guiador pode ser ajustada de acordo com o utilizador.

MONTAGEM DA GUARDA DE SEGURANÇA Fig. 6

Monte a Guarda completa (A+H) no tubo de transmissão (B) e fixe-a com a sapata (C), parafusos (D), placas (G) e porcas (F), fig.6

 **PERIGO!** Assegure-se que a sapata (C) está firmemente unida a curva da transmissão (L) pelo parafuso (E).

NOTA: Use a guarda completa (A+H) para a cabeça de nylon e a guarda (A) para o disco de corte.

Não use discos a serra con guarda s.t.d. consultar o revendedor ACTIVE.

MONTAGEM DO DISCO E CABEÇA DE NYLON

Montagem do disco (4) fig.8-9

Desaperte em sentido horário a porca (1): (só na versão com com “copo de marcha lenta”, retire o copo (D).

-Retire o flange (C). Monte o disco (4) conforme o arranjo mostrado:

Assegure-se de que o flange superior (5) está instalado correctamente. Monte o disco certificando-se de que está centrado no flange. Verifique o sentido correcto de rotação (textos ou setas de direcção virados para cima com a máquina em posição de trabalho).

- Monte o flange inferior (3), (copo (2) de protecção só na versão com “copo de marcha lenta”)

Aperte a porca (1) em sentido anti-horário a 30 Nm (Kgm 3.0).

Para bloquear a porca (1), gire o disco até que o furo do flange superior coincida com o furo no par cónico, e introduza a chave Allen (4 mm) fornecida.

Montagem da cabeça de fios de nylon Fig.10-11.

Assegure-se de que o flange (1) está instalado correctamente.

Monte a cabeça (1) apertando-a manualmente em sentido anti-horário.

Para bloquear a cabeça (1) manualmente, insira a chave Allen (4 mm) no furo do par cónico.

Para a sua segurança, só utilize ferramentas de corte genuínas.

ATENÇÃO: APENAS PARA MODELOS EVOLUÇÃO

MONTAGEM DOS ACESSÓRIOS / EXTENSÃO

Montagem dos acessórios fig.24

- Afrouxe, em sentido anti-horário, a alavanca (1)
 - Puxe para cima o pino (12) e enfie o tubo (2), até o entalhe (3), por cerca de 40 mm na luva (4), para facilitar a inserção do eixo (5) no cubo do eixo (6), gire a ferramenta levemente para a direita e para a esquerda até que a ferramenta/tubo esteja inserida correctamente. Certifique-se de que o pino (12) é inserido no orifício (13). Gire a ferramenta para a posição de funcionamento e bloqueie-a com a alavanca (1).

Montagem da extensão fig. 25

- Afrouxe, em sentido anti-horário, a alavanca (1)
 - Puxe para cima o pino (12) e enfie o tubo (2), até o entalhe (3), por cerca de 40 mm na luva (4). Certifique-se de que o pino (12) é inserido no orifício (13).

 **ATENÇÃO:** para o uso dos acessórios A, B e C, veja o manual de instruções específico fornecido com cada acessório.

A extensão da máquina (só para os acessórios A, B e C) não pode ultrapassar os 1500mm, senão torna-se perigosa. Só se pode utilizar uma extensão, a de 750mm ou a de 1500mm.

6. NORMAS DE USO

NOTA: Leia atentamente as normas de segurança antes de usar a roçadora.

A máquina deve ser apoiada a direita do corpo do operador assim todos os fumos de escape estão direccionados na direcção oposta ao operador e não são obstruídos pela roupa do operador. Se nunca usou uma roçadora antes, gaste algum tempo a familiarizar-se com os controles e método de trabalho. Verifique a máquina antes do uso verifique se não há parafusos soltos, peças estragadas ou fugas de óleo. verifique as condições dos componentes de anti-vibração regularmente. Evite o uso da roçadora durante longos períodos de trabalho, o excesso de vibrações pode ser prejudicial. Remova da área de trabalho todo os detritos, cordas, objectos metálicos e outro objectos que possam impedir o trabalho ou ser perigosamente arremessados ao contacto com o disco. Prenda as correias a argola da transmissão. Mantenha sempre as duas mão no guiador durante o uso, fig.12. Use a roçadora como ilustrado na fig.13. Para facilitar o corte e assegurar a segurança, coloque sempre o stop da protecção de segurança contra os troncos. fig.13. Verifique sempre se o disco de corte não apresenta rupturas após atingir objectos estranhos. Substitua todos os acessórios que apresentem um desgaste excessivo ou não estejam em condições óptimas para trabalho (disco, cabeça nylon, protecção de segurança ou correias).

Chefes fios de nylon ACTIVE ®, a carga do fio, sem necessidade de remover a cabeça fig.14.

- Utilize sempre o mesmo diâmetro do fio original, de modo a não sobrecarregar o motor.

- Desligue o motor.

- Rodar, no sentido horário, o manípulo (1) até que a seta (1) é alinhado com um dos pistões (3).

- Inserir o tubo (4) que entrou pela cabeça.

- Insira o fio e retire o tubo.

Conecte as extremidades do fio e puxar o fio para que os dois braços do mesmo comprimento do fio.

- Rode o botão no sentido horário, certificando-se de esticar os dois braços do fio em cada 3 voltas, até que todo o embrulho.

DESMONTAGEM cabeça

Pressione o botão (1). Enquanto carrega o guia (5) e puxe a cobrir uma parte (6) a partir da faixa (7). Premindo o botão, prima o outro guia e remover a tampa.

ASSEMBLEIA cabeça

Montar buchas (3) na sua casa da tampa (6). Montar a bobina na cobertura (6). Coloque a mola no enrolador ou dentro da faixa (7).

Montar a cobertura / spool / soquetes no corpo da cabeça ter certeza que as guias (5) estão em sua casa.

OPERAÇÃO

Para prolongar o fio: a virar a cabeça, mantendo o motor para o chão acelerato. Batare o manípulo (1). Cada etapa corresponde a cerca de 3 centímetros. Lançamento do fio.

ATENÇÃO: Não voam cabeça sobre superfícies duras pode ser perigoso.

7. PREPARAÇÃO PARA O USO

PREPARE-SE PARA TRABALHAR COM A ROÇADORA.

Afinação do balanço e da correia. Coloque as correias. prenda-as na argola da transmissão. Ajuste a correia de maneira a obter um equilíbrio correcto do peso da roçadora. Ajuste a correia de maneira que o disco esteja 5 cm acima do solo. Fig. 15

CARBURANTE

2 VEZES - Tenha Cuidado ao escovar cortador está equipado com um motor a 2 tempos, por isso você deve usar somente combustível misturado com o óleo especial para motores de 2 tempos.

Prepare apenas a mistura necessária para o uso. Não fume e execute o reabastecimento sempre desligar o motor e afastado de chamas. Utilização de combustível com octanagem número não inferior a 90. Ecluse gasolina misturada com óleo do motor 2 tempos óleo 2 tempos Usando activa, que foi concebida para atingir os melhores resultados na relação 1:50 (2%). Se não houver petróleo ACTIVE utilizar outro a 2 tempos de petróleo de boa qualidade na relação 25:1 (4%). Fig 16

ATESTAR

AVISO: Desligue sempre o motor para atestar de gasolina.

Abra cuidadosamente a tampa do deposito, ao encher com a mistura de gasolina, de maneira a que a pressão dos gases no depósito desapareçam. Aperte a tampa do deposito cuidadosamente. Desloque sempre a roçadora pelo menos 3 metros do local onde atestou o deposito. Antes de encher com a mistura de gasolina limpe o deposito cuidadosamente para evitar que detritos caiam no deposito.

ARRANQUE

Coloque a roçadora num local plano e livre, verifique se o disco de corte está desobstruído.

Coloque a ignição em (1). fig. 17

Pressione o acelerador (A) empurre o botão (B) para prender o acelerador na posição meio-acelerado, liberte o acelerador (A) fig. 17.

Pressione o primmer (C) repetidamente 5 a 6 vezes. fig.19 Mova a alavanca do ar (A) para a posição (B). Fig. 18

Segurando a máquina em baixo puche o arranque até o motor dar sinal de arrancar, coloque depois a alavanca do ar (A) na posição aberto (C). fig. 18

Puxe o arranque até o motor trabalhar.

Após começar a trabalhar pressione o acelerador (A) para o soltar da posição meio-acelerado.

AVISO: uma vez o motor quente não use o primmer (C) e o ar (A) para arranquer novamente fig. 19.

Não liberte o arranque na quando o cordel está todo puxado já que pode danificar o conjunto do arranque.

PARAR O MOTOR

Coloque o acelerador (2) fig. 17 na posição de ralenti e espere alguns segundos para o motor arrefecer. Mova o botão da ignição para a posição 'stop' (0). fig. 17

AVISO: com o motor ao ralenti (2600-3000 rpm) o disco de corte não deve girar. Se o ralenti for muito alto desaperte o parafuso (H). fig. 3



ATENÇÃO

Após uma extensa analisadores de espectromáquina não de repente, o motor, mas deixá-lo inativo por alguns minutos para estabilizar.

As painelas de escape dotadas de catalisador ficam muito quentes durante o uso e permanecem assim por muito tempo depois de se desligar o motor. Isto também acontece com o motor ao ralenti. O contacto pode causar queimaduras na pele.

Nunca adicionar combustível a uma máquina com o motor a funcionar ou quente.

LEMBRE-SE DO RISCO DE INCÊNDIO.

Afastar-se pelo menos 3 m da posição em que foi realizado o reabastecimento antes de ligar o motor. NÃO FUMAR!!

8. MANUTENÇÃO PERIÓDICA

Em intervalos de tempo regulares verifique se todos os parafusos da roçadora estão firmemente apertados, substitua discos de corte rachados, gastos ou partidos. Verifique se a cabeça de nylon esta bem montada e o parafuso apertado.

FILTRO DO AR. (esponja) Fig. 20

Verique regularmente de acordo com as condições de trabalho.

Remova a cobertura (1).

Tire o filtro (2).

Lave o elemento do filtro com uma mistura gasolina/óleo e torça-o convenientemente.

Monte o conjunto novamente.

Para obter a massima filtração se recomenda de utilizar nas esponjas do filtro óleo special ACTIVE n° 21010.

FILTRO DO AR. (papel - optional) Fig. 26

- Periodicamente verifique o filtro de ar, de acordo com o condições de trabalho.

- Retire a tampa

- Retirar o filtro

- Use somente a ar comprimido

- Não danificar o filtro com metal ferramentas ou escovas

- Não lavar o filtro com água, gás ou líquido

- Não o papel do petróleo

- Substitua o filtro se danificado.

FILTRO DA GASOLINA. Fig. 21

Remova e substitua o filtro da gasolina, remova a tampa do deposito (3) e puxe o filtro (2) com um gancho (1), Verifique o estado do filtro (2) periodicamente, substitua-o se sujo.

MOTOR.

Regularmente é importante, de maneira a evitar sobre-aquecimento, remover o pó e os detritos do cilindro usando ar comprimido e uma escova.

VELA. Fig.22

Cada 50 horas de trabalho retire e limpa a vela, verifique a distancia do eléctrodo (0.5-0.6mm). Substitua a vela cada 100 horas de trabalho ou quando estiver muito encrostada. Eléctrodos encrostados resultam de um carburador mal afinado ou de uma mistura incorrecta. Verifique e corrija.

CURVA. Fig. 23

Cada 50 horas injecte massa lubrificante na curva da transmissão através do buraco (A).

DISCO

Verifique regularmente o estado do disco, substitua-o sempre que encontrar uma anomalia.

9. ARMAZENAGEM

Limpe complemente a roçadora e lubrifique as partes metálicas.

Esvazie totalmente o deposito de gasolina. Ao fim de algumas semanas a gasolina perde a qualidade.

Remova a vela, coloque um pouco de óleo no cilindro rode a

cambota algumas vezes usando o arranque de maneira a distribuir o óleo, coloque a vela novamente.

ATENÇÃO: toda a manutenção não descrita neste manual deve ser efectuada por um agente autorizado.

10. CERTIFICADO DE GARANTIA

Esta máquina foi concebida e realizada mediante as mais modernas técnicas de produção; o Fabricante garante os seus produtos por um período de 24 meses a partir da data de compra., exceptuados os produtos para serviço profissional contínuo, destinados a trabalhos por conta de terceiros, para os quais a garantia é de 12 meses desde a data de compra.

CONDIÇÕES DE GARANTIA

- 1) A garantia é reconhecida a partir da data de compra. O Fabricante substitui gratuitamente as peças defeituosas no material, na usinagem, na produção. A garantia não prevê a substituição da máquina.
- 2) O pessoal técnico intervirá nos prazos permitidos pelas exigências de organização e, em todo o caso, o mais depressa possível, e o eventual atraso não poderá determinar pedidos de indemnização de danos nem a extensão do período de garantia.
- 3) Para pedir assistência no período de garantia é necessário apresentar ao pessoal autorizado o certificado de garantia carimbado pelo revendedor, preenchido em todas as suas partes e acompanhado da factura de compra, do recibo fiscal ou de outro documento fiscalmente obrigatório que demonstre a data de compra.
- 4) A garantia decai em caso de:
 - Ausência evidente de manutenção
 - Uso não correcto ou alteração do produto
 - Uso de lubrificantes ou combustíveis não adequados
 - Uso de peças sobresselentes ou acessórios não genuínos.
 - Intervenções realizadas por pessoal não autorizado
- 5) O Fabricante exclui da garantia as peças sujeitas a um normal desgaste de funcionamento: ferramentas de corte, juntas, vela, cabo de arranque, dispositivos de segurança por corte ou embraiagem, filtros etc.
- 6) Eventuais danos causados durante o transporte devem ser imediatamente referidos ao transportador sob pena de decadência da garantia.
- 7) Caso ocorram avarias ou rupturas no período de garantia ou após ele, o cliente não tem direito a suspender o pagamento nem a nenhum desconto sobre o preço.
- 8) O Fabricante não responde por eventuais danos directos ou indirectos, causados a pessoas ou coisas por avarias da máquina ou subsequentes à suspensão forçada do uso da mesma.

MOD.	4.5.....		5.5.....	
S.N. n.º	REVENDEDOR:			
DATA:	COMPRADOR:			

INDEX

1. Verklaring symbolen.....	Pag. 49
2. Veiligheidsnormen.....	49
3. Bosmaaieronderdelen.....	50
4. Technische gegevens en Conformiteitsverklaring.....	51
5. Montage.....	52
6. Gebruik van de bosmaaier.....	53
7. Voorbereiding voor gebruik.....	53
8. Regelmatig onderhoud.....	54
9. Opbergen van de bosmaaier.....	54
10. Garantiecertificaat.....	55

1. VERKLARING SYMBOLEN



Waarschuwing, gevaar en aandacht

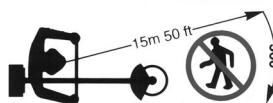

Hou alle omstanders op minimum 15 meter afstand (50 voet)



Lees de gebruikershandleiding alvorens met de machine te werken

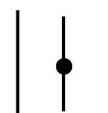

Choke volledig open, motor op gang



Draag veiligheidshelm, oog- en oorbeschermers

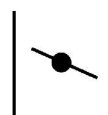

Choke dicht, start bij koude motor

2. VEILIGHEIDSVOORSCHRIFTEN

1-Lees deze gebruiksaanwijzing en verzeker u dat alles duidelijk is alvorens te werken met de machine. Volg de waarschuwingen en veiligheidsinstructies. Bewaar deze handleiding voor verder gebruik.

2-Gebruik uitsluitend originele onderdelen. Andere onderdelen kunnen niet nauwkeurig passen en ongevallen veroorzaken.

3-Draag aangepaste veiligheidskledij zoals: laarzen, veiligheidsbroek handschoenen, oogscherm of veiligheidsbril, oorbeschermers en veiligheidshelm.

4-Draag geen losse of niet-geknoopte kledij.

5-Hou alle omstanders, kinderen en huisdieren op minimum 15m (50ft) afstand gedurende het werk.

6-Gebruik deze bosmaaier niet wanneer u vermoeid, onder invloed van alcohol, drugs of medicatie bent.

7-Verbied kinderen het gebruik van de bosmaaier.

8-Zet u steeds in een stabiele positie. Hou steeds het snijoppervlak beneden heuphoogte.

9-Gebruik de bosmaaier alleen voor gebruik voorgeschreven in deze handleiding.

10-Controleer de machine steeds voor gebruik. Controleer of de gashendel vrij werkt en dat het bosmaaierblad vrij kan bewegen en niet met andere stukken in contact komt. of er geen benzinelekken zijn, of de veiligheidsdelen niet loszitten. Vervang de beschadigde onderdelen.

11-Start de bosmaaier enkel op een open ruimte. Uitlaatgassen inademen kan dodelijk zijn.

12-Controleer of de beschermkap en/of nylonkop goed gemonteerd zijn, en of de beschermingen correct gemonteerd zijn.

13-Verplaats de bosmaaier alleen wanneer de motor af is en de mesbeschermkap rond het mes is.

14-Gebruik nooit metaal draad of koord die bij het afbreken een gevaarlijk voorwerp kunnen worden.

15-Raak nooit het blad aan wanneer de motor loopt, doe dan

ook geen onderhoud. Draag beschermhandschoenen bij het uitvoeren van handelingen en onderhoud op het blad.

16-Verzekert u ervan dat het blad of de nylonkop gestopt is, alvorens de machine op de grond te plaatsen.

17-Bijvullen moet steeds met gestopte, afgekoelde motor gebeuren. Vul de tank niet in de nabijheid van hitte en rook niet tijdens het vullen.

18-Verwijder de benzinedop niet wanneer de motor draait.

19-Verwijder gemorste benzine van de machine. Verplaats de machine minimum 3m (10ft) van de benzine alvorens de motor te starten.

20-Reinig de machine niet met benzine.

21-Controleer de bougie nooit nabij het cilindergat.

22-Werk niet met een beschadigde uitlaat.

23-Controleer het werkteerrein voor het werk. Verwijder alle obstakels zoals stenen, glas, nagels, draad of koord etc., die weg kunnen springen of verstrikt kunnen geraken in het snijgedeelte.

24-Alvorens de machine op te bergen, laat je de motor afkoelen en ledig je de benzinetank..

25-Berg de machine op met alle snijdelen bedekt, zodat zij geen kwetsuren kunnen veroorzaken. Berg de machine nooit op bij warmtebronnen en steeds van de grond.

26-Start de motor nooit alvorens de transmissie gemonteerd is.

27-Draag altijd beschermhandschoenen bij het handelen en het uitvoeren van onderhoud op het mes.

28-Controleer of het snijvoorstuk goed gemonteerd en vergrendeld is.

29-Met de motor in zijn vrij moet het mes niet draaien. Zo wel de stelschroef draaien.

30-Om ongelukken te voorkomen, motor en blad stilleggen alvorens obstakels, te verwijderen die rond de nylonkop of het blad zitten.

31- Het blad dient altijd goed scherp te zijn, een bot mes bevordert vastlopen. Vervang een bot mes. Probeer het mes NIET te slijpen.

32- Wanneer u iets geraakt heeft, steeds de motor stilleggen alvorens het blad te inspecteren.

33- Om de prestaties en de veiligheid te behouden, uitsluitend originele reserveonderdelen en accessoires toepassen, welke door de fabrikant goedgekeurd zijn.

34- Als u hout gaat zagen, het aangepaste blad gebruiken.

3. BOSMAAIERONDERDELEN

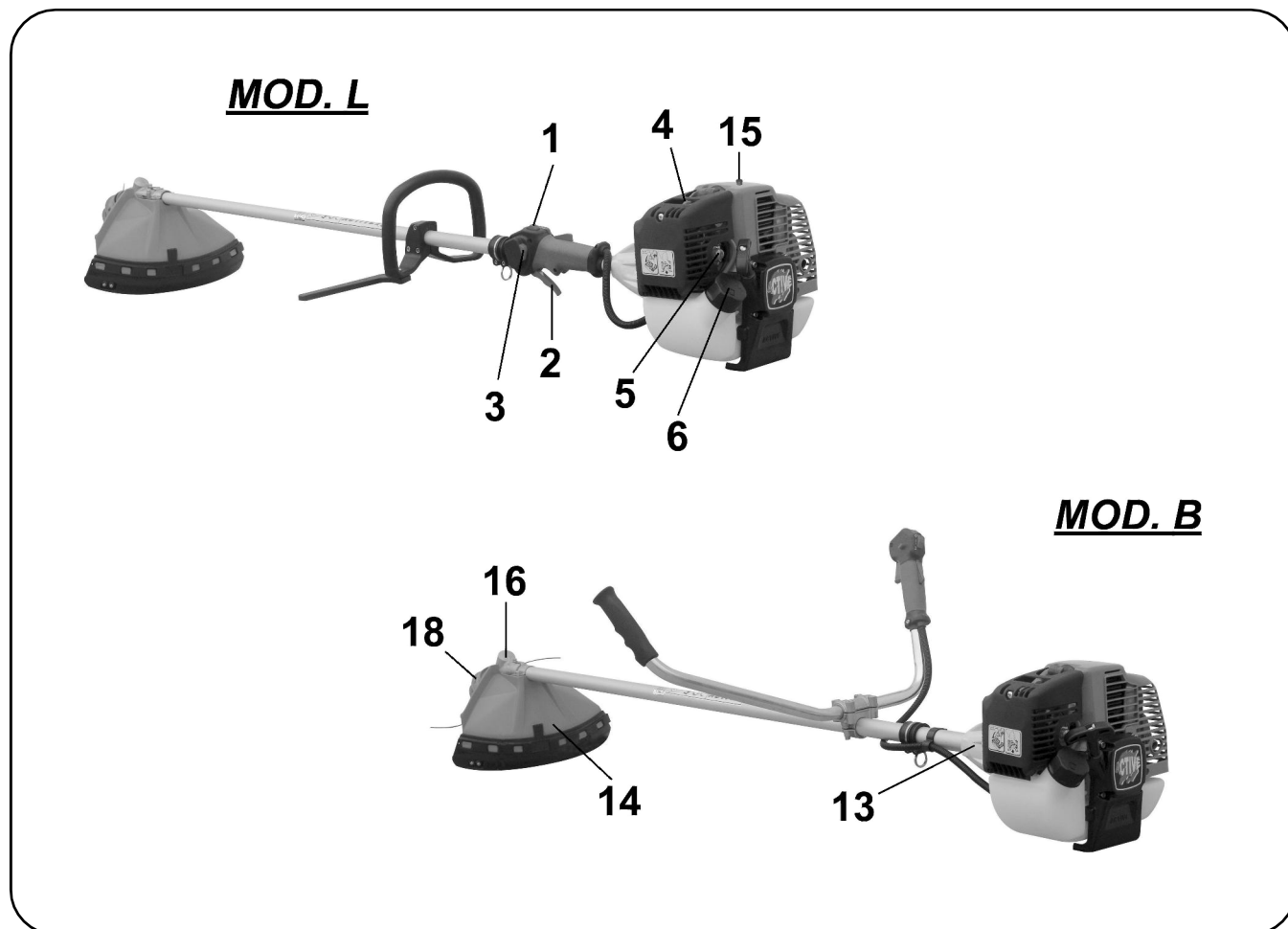

1. Start(STOP)-schakelar.

2. Gashendel

3. Halfgas

4. Choke.

5. Primer (brandstofontluchting).

6. Benzinedop

7. Brandstoftank (alleen benzine).

8. Starterhendel.

9. Luchtfilter.

10. Hendel

11. Haak

12. Transmissiebuis

13. Koppelingsklok (trillingsdemper)

14. Bladbeschermer

15. Decompressor (only mod. 5.5)

16. Overbrengingskop

17. Giunto accoppiamento accessor

18. ACTIVE Nylon kop

19. Pin

20. Transmissievergrendeling

4. TECHNISCHE GEGEVENS EN CONFORMITEITSVERKLARING

ACTIVE s.r.l. Via Delmoncello 12 - 26037 San Giovanni in Croce (CR)
verklaart voor eigen verantwoordelijkheid dat de machines IBEA:

MODEL ACTIVE	IBEA 45 L	IBEA 45 B	IBEA 55 L	IBEA 55 B
CILINDERINHOUD cm ³	42.7		51.7	
KRACHT Kw /CV	1.9 / 2.6		2.2 / 3.0	
CARBURATOR	A MEMBRANA WALBRO WYK 60 PRIMER TYPE			
ONTSTEKING	DIGITAL			
TANKINHOUD.	1.1 Lt.			
KOPPELING	Ø 78 mm. (model professioneel)			
ANTIVIBRATIE SYSTEEM	JA (In het koppelingshuis)			
STUUR OF HANDVAT	STUUR	HANDVAT	STUUR	HANDVAT
GASHENDEL	Beveiliging met pal automatische terugkeer			
TRANSMISSIEAS Ø	Ø 30			
STERKTE VAN DE KONISCHE KOPPELING	1 : 1.57			
GEWICHT Kg.	7,9 Kg	8,2 Kg	7,9 Kg	8,2 Kg

voldoet aan de vereisten die door de richtlijnen:

	Euro 1	Euro 2	Euro 1	Euro 2
MODEL	45 L - 45 B		55 L - 55 B	
UPOM HET SERIENUMMER	45XX9999		55XX9999	
HET SERIENUMMER		E45XX0001		E55XX0001
RICHTLIJNEN	2006/42/CE - 2004/108/CE - 2000/14/CE - 2002/44/CE (Annex V)			
		2012/46/CE (Annex VI)		2012/46/CE (Annex VI)

MODEL	TOOL	GELUIDSDRUK (EN ISO 22868)	GELUIDSVERMOGEN (EN ISO 22868)	TRILLINGSNIVEAU (m/s ²) (UNI EN ISO 22867)	
				DX	SX
45 L		90 dB (A)	110 dB (A)	5,2	6
55 L		92 dB (A)	112 dB (A)	4,6	5,3
45 B		90 dB (A)	110 dB (A)	3,3	3,6
55 B		92 dB (A)	112 dB (A)	3	3,4

De technische documentatie wordt ingediend in Technisch Beheer.

ALBERTO GRIFFINI
PRESIDENTE
ACTIVE S.r.l.
 Via Delmoncello 12
 26037 San Giovanni in Croce (CR) - ITALY
 01/03/2014

5. MONTAGE

MONTAGE MOTOR/TRANSMISSIE Fig. 2

- Bevestig de motor (B) aan de aandrijving (A) door middel van de schroeven (C).

 Zorg ervoor dat de aandrijfas en de buis volledig in de huls getrokken worden.

MONTAGE VAN DE GASKABEL EN BEDRADING VAN DE STOPKNOP FIG 3.

-Breng de gaskabel (A) door de gleuf van de spanner (B). Controleer of de kabelschede (C) rust tegen de binnenkant van de spanner (B). Controleer of de kabel niet op halfgas staat, bevestig dan de kabel in de houder (E). Corrigeer de spanning van de kabel (A) door de bevestigingsmoer (D) los te draaien en aan de spanner (B) te draaien. Wanneer u de goede spanning bereikt hebt, draai dan de bevestigingsmoer (D) vast. De spanning is juist wanneer de gashendel ± 2 mm vrij kan bewegen alvorens de carburatorhendel (E) beweegt. Sluit de draden van de stopschakelaar aan (F-G)

MONTAGE VAN HET STUUR EN DE LOOP

Fig. 4 - mod. L - Verwijder de bouten (1) en open de loop handgreep (2), om de buis (3) in twee helften te delen, en bevestig deze met de schroeven (1) en de moeren (4). Plaats de veiligheidsstaaf (5) op zijn plaats en zet deze vast met de bout (6) en de moer (7).

Fig. 5 - mod. B - Plaats de twee halve hendels (1-2) in de stuurhouder (D). Zorg ervoor dat de twee hendels zich in de groef (4) bevinden, kijk naar de pijl, en zet ze vast met het deksel (5), schroeven (6) en moeren (7).

MONTAGE VAN DE MESBESCHERMER Fig. 7

Plaats de mesbeschermer (A+H) op de transmissiebuis (B) en maak deze vast met de beugel (C), schroeven (D), moerplaatjes (G) en moeren (F).

 **GEVAAR:** zorg ervoor dat de beugel (C) vaststaat op tandwielbak (L) met de schroef en moerplaat (E). Veiligheidscharter van de messen niet verwijderen of verplaats. Voor uw veiligheid, zaagbladen niet gebruiken

MONTAGE VAN MES EN NYLON KOP Fig 8 - 9

- Maak de moer (1) los door ze met de klok mee te draaien, verwijder klok (2) (als de flens (3) geen ringmoerbescherming heeft) en de onderste flens (3).

- Monteer het mes (4) zoals getoond in fig 8. Zorg ervoor dat de bovenste flens (5) op de juiste manier gemonteerd is.

- Monteer het mes ervoor zorgend dat de draairichting correct is (de inscripties op het mes moeten naar omhoog gericht zijn).

- Monteer de onderste flens (3), de klok (2) (indien flens (3) geen ringmoerbescherming heeft), draai moer (1) tegen de klok in vast tot op **3.0 Kgm (30 Nm)**.

- Terwijl de moer (1) vastgezet wordt kan het mes tegengehouden worden door een imbusleutel van $\varnothing 4$ mm (A) te steken door de gaten in het deksel, de bovenste flens en de tandwielkast. Draai daartoe met het mes tot de twee gaten overeenkomen.

Monteer de nylon kop (2) zoals geïllustreerd in

Fig. 10-11. Plaats de bovenste flens (1) en de nylon kop (2) en draai ze tegen de klok in vast met de hand, zoals



getoond.

Gebruik enkel originele messen.

VERGADERING VAN ACCESSOIRES DE MACHINE

Fig. 24

- Draai, met de klok mee, de hefboom (1)

- Vervangen van de pijp (2), tot verwijzing (3) ongeveer 40 mm in de mouw (4) het voeren van de Pioline (12) verplaatst naar boven, om de opname van de boom (5) knooppunt in de boom (6), draait u de tool een beetje rechts en een beetje naar links totdat de tool / buis wordt ingevoegd correct.

- Draai de tool in een positie om het tegen te houden en te werken door middel van de hefboom (1). Voor de veiligheid van de pijp 2 toont een hole 13 waar het moet passen bij de Pioline 12.

VERGADERING VAN extensie

a) Accoppiamento uitbreiding - auto fig. 25:

- Draai, met de klok mee, de hefboom (1).

- Vervangen van de pijp (2) van de verlenging tot verwijzing (3), ongeveer 40mm. In de mouw (4) het voeren van de Pioline 12 verplaatst naar boven. Draai de mouw (10) in dezelfde positie dat de mouw (4) en het slot door de hendel (1).

Voor de veiligheid van de pijp 2 en 8 met een hole 13 waar het moet passen bij de Pioline 12

b) Coupling accessoire - Verlenging fig. 25:

- Draai, met de klok mee, de hefboom (7)

- Vervangen van de slang (8) verwezen naar het toebehoren (9), ongeveer 40mm. In de mouw (10). Het vergemakkelijken van de integratie van de boom (11) draaien van de tool een beetje rechts en een beetje naar links totdat de tool / buis wordt ingevoegd correct.



WAARSCHUWING: voor het gebruik van accessoires. Raadpleeg de gebruiksaanwijzing voor specifieke gehechtheid aan andere accessoires.

De verlenging van de machine mag niet meer dan 1500mm. Anders is gevaarlijk. U kunt een eenmalige verlenging, de 750mm of 1500mm.

6. GEBRUIK VAN DE BOSMAAIER



WAARSCHUWING: Lees eerst de veiligheidsvoorschriften alvorens met de bosmaaier te werken.

De bosmaaier moet rechts van het lichaam gehouden worden, dit voorkomt dat de uitlaatgassen de gebruiker zouden hinderen en door de kleding van de gebruiker tegengehouden worden. Indien u nog nooit met een bosmaaier gewerkt hebt, zorg er dan voor dat u aan de machine en zijn bedieningen went. Controleer de machine, zodat er geen losse schroeven, defecte stukken of benzinelekken zijn voor gebruik. Controleer de toestand van de antivibratiestukken op regelmatige tijdstippen.

Vermijd al te lange periodes met de bosmaaier te werken, teveel vibratie kan schadelijk zijn. Verwijder van het werkterrein alle mogelijke projectielen, zoals grint, koord, metaal, enz., die eventueel in het draaiende gedeelte van de bosmaaier kunnen verstrikt raken en kunnen wegspringen. Hang het harnas om en hang het vast aan de sluitring. Werk steeds met twee handen aan het stuur Fig 12. Gebruik de bosmaaier zoals afgebeeld Fig. 13.

Controleer het blad altijd op beschadigingen na het stoten tegen harde voorwerpen. Vervang beschadigde of versleten toebehoren (blad, nylonkop, beschermkap, harnas).

ACTIVE NYLONKOP (AANBRENGEN VAN DE DRAAD ZONDER DE NYLONKOP TE DEMONTEREN) Fig. 14

- Draag beschermhandschoenen voor het uitvoeren van handelingen en onderhoud op de kop.
- Gebruik alleen draad met dezelfde doorsnede als het originele draad, dit om overbelasting van de motor te voorkomen.

- Stop de motor.

Draai de knop (1) met de klok mee, tot de pijl (2) overeenkomt met één van de ogen (3).

Steek de buis (4) door beide oogjes en steek de nylondraad door de buis.

- Trek de buis eruit vanaf de andere kant.

- Trek de nylondraad aan weerszijden om deze op dezelfde lengte zetten.

- Draai de knop (1) met de klok mee vast (**om de 3 toeren de draden aantrekken**) tot de draad volledig omgewikkeld is.

DEMONTEREN VAN DE NYLONKOP

- De stop (1) en de clip (5) tegelijkertijd indrukken en het deksel (6) gedeeltelijk opheffen. De andere clip induwen en dan het deksel wegnemen (7).

MONTAGE VAN DE NYLONKOP

- De ogen (3) in hun behuizing (6) en de navulling in het deksel (6) plaatsen.

- De veer of in de navulling of in het lichaam (7) steken.

- Het deksel (6) in het lichaam steken, wel nazien of de clips (5) juist geblokkeerd zijn.

GEBRUIK VAN DE NAVULLING

Om de draad te verlengen, toerental van de motor opdrijven en met de onderkant van de nylon kop (1) op de grond tikken. Bij iedere tik wordt de draad verlengd met 3 cm.

WAARSCHUWING: Tik de nylon kop niet tegen harde voorwerpen.

7. VOORBEREIDING VOOR GEBRUIK

VOORBEREIDING OM MET UW BOSMAAIER TE WERKEN.

Harnas en juiste positie van de bosmaaier. Doe het harnas om en bevestig het aan de daartoe voorziene ring aan de transmissie (1). Corrigeer het harnas om de juiste hoogte te bekomen. Corrigeer de haak (3) van het harnas zodat het blad het mes of nylonkop 5cm van de grond verwijderd is. Fig. 15.

BRANDSTOF

OPGELET: de machine is van een tweetaktmotor voorzien en werkt daarom uitsluitend op brandstof gemengd met olie. Uitsluitend het nodige brandstofmengsel klaar maken. Niet roken en altijd met uitgeschakelde motor en ver van open vlammen tanken. Brandstof met een niet lager octaangetal dan 90 gebruiken.

Het gebruik van brandstof met een lager octaangetal dan aangegeven kan tot oververhitting van de motor en vastlopen van de zuiger leiden. De benzine uitsluitend met tweetaktmotorolie mengen. **Het wordt aanbevolen tweetaktmotorolie ACTIVE toe te passen, welk speciaal ontworpen is om de beste resultaten te verkrijgen, in de verhouding 1:50 (2%). Als de ACTIVE olie niet beschikbaar is kan men een andere tweetaktmotorolie van goede kwaliteit gebruiken, in de verhouding 1:25 (4%). Fig. 16**

Belangrijk: Het reservoir goed en langdurig schudden; deze handeling moet iedere keer uitgevoerd worden voordat

men brandstof uit de tank haalt. Het brandstofmengsel is aan veroudering onderhevig waardoor de eigenschappen van het mengsel verslechteren. **Nooit een brandstofmengsel gebruiken dat al enkele weken eerder samengesteld is**, anders kan de motor beschadigd worden. De tank slechts $\frac{3}{4}$ vullen om de expansie van het brandstofmengsel toe te staan. Door gebruik van benzine of olie van slechte kwaliteit kunnen de motor de pakkingen, de brandstofslangen en de tank beschadigd worden.

TANKEN

OPGELET men dient altijd met uitgeschakelde motor te tanken. De tankdop langzaam losdraaien om overbodige druk te laten ontsnappen.

Na het tanken de tankdop zorgvuldig sluiten.

De hegschaar minstens 3 meter van de tankplaats verplaatsen alvorens de motor te starten. Voor het tanken de rand rondom de tankdop zorgvuldig schoon maken.

Vuil dat in de tank terecht komt kan problemen aan de motor veroorzaken.

Zich ervan vergewissen dat het mengsel homogeen is door het reservoir of de tank te schudden.

STARTEN

De bosmaaier op effen vlak zetten. Controleer of het mes vrij draait. Draai de schakelaar op positie (1) fig. 17.

Druk 5 tot 6 maal op de knop (C) fig. 19.

Draai knop (A) van de automatische starter in richting van de wijzers van de klok fig. 18.

Bosmaaier goed vasthouden, startkoord aantrekken tot motor start.

Druk dan op gasknop (A) fig. 18, teneinde automatische starter uit te schakelen en laat motor "op ralenti" draaien.

Waarschuwing : Met warme motor, geen choke meer gebruiken koord van de starter rustig terug naar binnen laten lopen om starterhuis niet te beschadigen.

Hou het starterhandvat niet te lang in uitgetrokken positie, dit kan het starterhuis beschadigen.

STILLEGGEN VAN DE MOTOR

Zet de gashendel (2) Fig. 17 op vrije positie en wacht enkele seconden om de motor te laten afkoelen.

Zet de startknop op (0) - positie Fig. 17.

Aarschuwing: met demotor in urijloop (2600 - 3000 o m w / min) mag het snijgereedschap niet draaien. Indien de vrijloop te hoog is, draai de schroef (H) Fig. 3 dan tegen uurwijzerzin.

8. REGELMATIG ONDERHOUD

Controleer regelmatig of de vijzen vast zitten. Vervang beschadigde bosmaaiermesses. Controleer altijd dat de nylonkop en het maaiblad goed vastzitten.

LUCHTFILTER (Spons) Fig. 20

. Controleer en reinig regelmatig het luchtfilter, volgens de werkomstandigheden.

- . Verwijder het deksel (1)
- . Neem het voorfilter (2) weg.
- . Was de elementen (2) uit met een mengeling van benzine en olie en knijp ze goed uit. (niet wringen)
- . Plaats alles terug in omgekeerde volgorde als beschreven voor de demontage.

LUCHTFILTER (Papier) Fig. 26

. Controleer en reinig regelmatig het luchtfilter, volgens de werkomstandigheden.

- . Verwijder het deksel
- Verwijder het filter
- Gebruik uitsluitend perslucht
- Don't schade niet het filter met metalen gereedschap of borstels
- Was niet het filter met water, benzine of vloeibaar
- Don't olie het papier
- Vervang het filter indien beschadigd.

BRANDSTOFFILTER FIG. 21

Om het benzinefilter te kuisen, moet men de benzinedop verwijderen en het filter met een lange draad of een pincet uit het tank halen. Controleer het filter regelmatig en vervang het indien het te vuil is.

MOTOR

Regelmatig : Het is belangrijk, dit om oververhitting te voorkomen, dat men regelmatig stof, alsook van de cilinder vuil verwijdert met een luchtcompressor.

BOUGIE FIG. 22

Verwijder regelmatig (na alle 50 werkuren) de bougie en controleer de electrode-afstand (0.5-0.6). Vervang de bougie iedere 100 werkuren. Beschadigde electrodes kunnen leiden tot ontregeling van de carburator, o.a. slechte benzine-mengeling (teveel olie in de benzine) of slechte olie in de benzine mengeling. Controleer en corrigeer.

KONISCH KOPPEL FIG. 23

Smeer deze alle 50 werkuren met vet langs het smeergat(A).

MES

Controleer steeds nauwkeurig de toestand en vervang het indien het gebarsten, uitgebroken of hoedanook beschadigd is.

9. OPBERGEN VAN DE BOSMAAIER

Volg de onderhoudsinstructies zoals reeds beschreven. Reinig de bosmaaier en smeer alle metalen delen in met vet of olie. Ledig de benzinetank en laat de motor draaien tot alle benzine verwijderd is. Berg de bosmaaier op in een droge plaats. Verwijder de bougie en doe een weinig olie in het cilindergat. Laat de krukas enkele malen

bewegen zodat de olie zich kan verspreiden en draai dan de bougie terug in de machine.

OPGEPAST : alle ander onderhoud dat niet in de handleiding vermeld is , moet gedaan worden door een erkende handelaar.

10. GARANTIECERTIFICAAT

Deze machine is ontworpen en geproduceerd op basis van de meest geavanceerde technologie . Fabrikant geeft een jaar garantie na aankoop Van de machine. Dit geldt niet voor produkten die continu voor professionele doeleinden worden gebruikt, of die voor derden worden gebruikt. Op deze goederen wordt 12 maanden garantie gegeven na dag van aankoop.

BEPERKTE GARANTIE

1) De garantie gaat in op de dag van aankoop. Fabrikant zal gratis ieder onderdeel verschaffen dat kapot gaat door materiaal- of fabricagefouten. De garantie dekt geen totale vervanging van de machine.

2) Produktfouten worden vastgesteld en gerepareerd volgens het normale werkverloop; iedere vertraging kan niet leiden tot schadeclaims noch tot een verlenging van de garantieperiode.

3) Claims die vallen onder garantie zullen alleen worden geaccepteerd na overhandiging van het volledig ingevuld en afgestempeld garantiebewijs in combinatie met de originele aankoopbon waarop duidelijk de datum van aankoop staat vermeld.

4) Er wordt geen garantie gegeven als:

- er onvoldoende onderhoud is geweest aan de machine;
- de machine op onjuiste wijze is gebruikt of als eraan is geknoeid;
- het gebruik van verkeerde olie of smering heeft plaatsgevonden;
- er niet originele onderdelen zijn gebruikt;
- er reparaties zijn uitgevoerd door niet-geautoriseerd servicepersoneel.

5) onderdelen die kapot gaan door slijtage worden niet gedekt door de garantie bijvoorbeeld:

- snijwerktuigen veiligheden voor snijwerktuigen.
- Zaagbladen, kettingen, tandwielen, koppeling, etc.

6) Schadeclaims ontstaan tijdens het transport moeten onmiddellijk worden doorgegeven aan de vervoerder. Als u dit niet doet dan vervalt uw recht op garantie.

7) Als er tijdens of na de garantieperiode schade ontstaat, heeft de klant geen recht op uitstel van betaling of prijskorting.

8) Fabrikant is niet aansprakelijk voor directe of indirecte schade, toegebracht aan personen of dingen door fouten van de machine of door overbelasting van de machine.

MOD.	4.5.....		5.5.....	
S.N. n.°	DEALER:			
DATUM:	GEKOCHTDOOR :			

INDICE

1. Förklaringar till symboler.....	Pag. 56
2. Säkerhetsföreskrifter.....	56
3. Buskröjarens komponenter.....	57
4. Försäkran om överensstämmelse.....	58
5. Montering.....	59
6. Användning av buskröjaren.....	59
7. Förberedelser.....	60
8. Periodiskt underhåll.....	60
9. Förvaring.....	61
10. Garanti.....	62

1. FÖRKLARINGAR TILL SYMBOLER



Varning, fara, OBS!

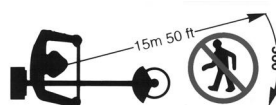

Håll övriga personer på minst 15 meters avstånd.



Läs bruksanvisningen innan du använder buskröjaren



Använd säkerhetsutrustning för huvud, ögon och öron.

2. SÄKERHETSFÖRESKRIFTER

- Läs och förstå denna bruksanvisning innan du använder maskinen. Följ samtliga varnings- och säkerhetsanvisningar. Spara bruksanvisningen för framtida bruk.
- Använd endast originaldelar vid byte. I annat fall kan passningen försämrats och eventuella skador uppkomma.
- Använd lämplig klädsel och säkerhetsutrustning såsom stövlar, slitstarka byxor, handskar, skyddsglasögon, hörselskydd och skyddshjälm.
- Använd inte löst sittande eller oknäppta kläder.
- Håll övriga personer, barn och husdjur på minst 15 meters avstånd under användningen av buskröjaren.
- Använd inte buskröjaren när du är trött, sjuk eller påverkad av alkohol, droger eller medicin.
- Tillåt inte barn att använda buskröjaren.
- Stå stadigt och håll balansen. Håll skärutrustningen nedanför midjan.
- Använd enbart buskröjaren för i denna bruksanvisning angivna användningsområden.
- Inspektera maskinen före användning. Kontrollera att gasreglaget inte är blockerat; att klingan kan röra sig fritt och inte kommer i kontakt med främmande föremål samt att bränsleläckage inte förekommer.
- Starta endast buskröjaren på ställen med god ventilation. Inandning av avgaser kan orsaka död.
- Kontrollera att klingskyddet eller huvudet och samtliga skydd sitter fast ordentligt och på korrekt sätt.
- Bär buskröjaren med motorn avstängd och med klingskyddet monterat.
- Använd aldrig t.ex. tråd eller vajer som kan gå av och bilda en farlig projektil.
- Rör aldrig vid klingan eller utför underhållsarbete så länge motorn är igång. Använd skyddshandskar vid handhavande eller underhåll av klingan.
- Efter motorn stängts av, kontrollera att skärutrustningen verkligen stannat innan maskinen ställs ned.
- Stanna motorn och låt den svalna före påfyllning av bränsle. Fyll tanken med motorn avstängd. Se till att inte stå i närheten av någon värmekälla och rök inte heller under påfyllning eller tillblandning av bränsle.
- Ta inte av locket till bränsletanken så länge motorn är igång.
- Torka bort eventuellt utspillt bränsle från maskinen. Flytta dig minst 3 meter från bränsleförvaringen innan du startar motorn.
- Tillämpa inte bränslerening.
- Kontrollera inte tändstiften intill cylinderöppningen.
- Arbeta aldrig med skadad ljuddämpare.
- Röj upp området som ska klippas före varje användningstillfälle. Avlägsna föremål såsom stenar, glaskross, naglar, tråd eller snören, som skulle kunna kastas iväg av skärverktyget eller fastna i det.
- Låt maskinen svalna och töm bränsletanken innan du ställer in den för förvaring.
- Förvara maskinen på så sätt att vassa föremål inte ska kunna förorsaka skada. Ställ den inte i närheten av någon värmekälla och inte heller direkt på golvet.
- Starta inte motorn utan att riggröret monterats.
- När motorn går på tomgång ska klingan inte rotera. Om den ändå gör det, reglera med hjälp av justerskruven för tomgång.

28. För att undvika risk för skador ska motorn och klingan ha stannat före avlägsnande av material som fastnat på huvudet eller klingan.

29. Använd alltid en vass klinga eftersom en slö klinga tenderar att riva och kasta. Byt ut den slöa klingan. Försök INTE att vässa den.

30. Stanna alltid motorn och undersök klingan om den slagit emot något hårt föremål.

31. Vid användning av sågklinga ska det särskilda klingskyddet vara monterat.

3. BUSKRÖJARENS KOMPONENTER

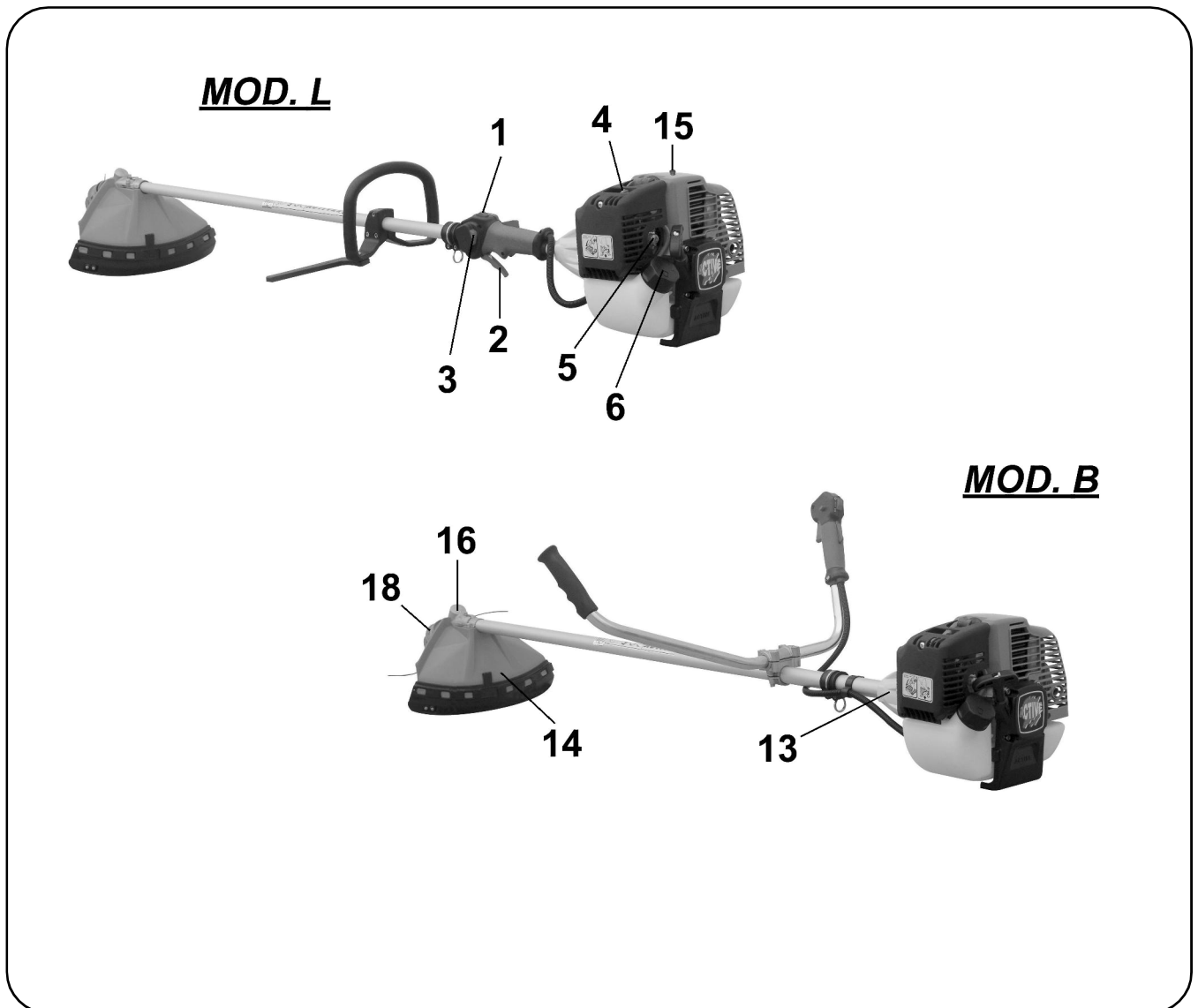

1. Tändningsknapp (stopp)
2. Gasreglage
3. Halvgas
4. Choke
5. Primer
6. Bränslelocklock
7. Bränsletank

8. Starthandtag
9. Luftfilter
10. Handtag
11. Krok för sele
12. Rigrör
13. Kopplingslåda (avvibreringssystem)
14. Klingskydd

15. Decompressor (only mod. 5.5 - 6.5)
16. Vinkelväxel
17. Sleeve
18. Trimmerhuvud
19. Stift
20. Lever

**4. FÖRSÄKRAN OM ÖVERENSSTÄMMELSE**

ACTIVE s.r.l. Via Delmoncello 12 - 26037 San Giovanni in Croce (CR)
försäkrar härmed att maskinen IBEA:

MODELL	IBEA 45 L	IBEA 45 B	IBEA 55 L	IBEA 55 B
CYLINDERVOLYM cm ³	42.7		51.7	
EFFEKT Kw / CV	1.9 / 2.6		2.2 / 3.0	
FÖRGASARE	WALBRO WYK PRIMER AV MEMBRANTYP			
TÄNDNING	DIGITAL			
BRÄNSLETANK	1.1 Lt.			
KOPPLING	Ø 78 mm. (extra kraftig)			
AVVIBRERINGS SYSTEM	JA (inuti kopplingslådan)			
HANDTAGE	LOOP	CYKEL	LOOP	CYKEL
GASREGLAGE	AUTOMATUTLÖSANDE SPÄRR			
Ø RIGGRÖR	Ø 26			
VINKELUTVÄXLING	1 : 1.57			
VIKT Kg.	7,9 Kg	8,2 Kg	7,9 Kg	8,2 Kg

uppfyller kraven i direktiven:

	Euro 1	Euro 2	Euro 1	Euro 2
MODELL	45 L - 45 B		55 L - 55 B	
UPP TILL SERIENUMMER	45XX9999		55XX9999	
DET SERIENUMMER		E45XX0001		E55XX0001
DIREKTIVEN	2006/42/CE - 2004/108/CE - 2000/14/CE - 2002/44/CE (Annex V)			
		2012/46/CE (Annex VI)		2012/46/CE (Annex VI)

MODELL	VERKTYG	Ljudtrycksnivå (EN ISO 22868)	Ljudeffektnivå (EN ISO 22868)	LIVELLO VIBRAZIONI (m/s ²) (UNI EN ISO 22867)	
				DX	SX
45 L		90 dB (A)	110 dB (A)	5,2	6
55 L		92 dB (A)	112 dB (A)	4,6	5,3
45 B		90 dB (A)	110 dB (A)	3,3	3,6
55 B		92 dB (A)	112 dB (A)	3	3,4

Den tekniska dokumentationen arkiveras i Teknisk Förvaltning.

ALBERTO GRIFFINI
PRESIDENTE
ACTIVE S.r.l.
 Via Delmoncello 12
 26037 San Giovanni in Croce (CR) - ITALY
 01/03/2014

5. MONTERING

MOTOR/RIGGRÖR

Fig. 2 - Anslut motorn (B) till riggröret (A) med hjälp av skruven (C).

VARNING! Kontrollera att drivaxeln och röret förs hela vägen in i hylsan.

MONTERA KABELN TILL GASREGLAGET OCH BRYTARTRÅDARNA

Fig. 3 - För in kabeln till gasreglaget (A) genom kabelåtdragaren (B). Se till att kabelmanteln (C) ligger mot insidan av åtdragaren (B). Kontrollera att gasreglaget inte står på halvgas och anslut därefter kabelboxen i klämman (E). Justera kabelspänningen (A) genom att lossa låsmuttern (D) och vrida på kabelåtdragaren (B). När korrekt spänning uppnåtts drar du åt låsmuttern (D). Om justeringen är korrekt kommer gasreglaget att kunna röra sig fritt ungefär 2 mm framför förgasarspakens (E) rörelse. Anslut trådarna (F-G) till brytaren.

MONTERA HANDTAG CYKEL (B) OCH LOOP (L)

Fig. 5 (B) – Montera två halvhandtag (1 - 2) på fästet (D). Kontrollera att ändarna av handtagen är placerade i skåran (4), se pilen, och sätt fast dem hjälp av kåpan (5), skruvarna (6) och muttrarna (7).

Fig. 4 (L) – Avlägsna skruvarna (1). Öppna bygelhandtaget (2) för att kunna föra det över röret (3) och fäst det med hjälp av skruvarna (1), och muttrarna (4). Montera säkerhetsskenan (5) i sitt fäste och sätt fast den med hjälp av skruvarna (6) och muttern (7). Handtagets läge kan justeras utifrån användarens önskemål och behov.

MONTERING AV SÄKERHETSKÅPA Fig. 7

Montera kåpan (A+H) på riggröret (B) och sätt fast den med hjälp av fästet (C), skruvarna (D), plattorna (G) och muttrarna (F).

VARNING! Kontrollera att fästet (C) sitter fast i växellådan (L) med hjälp av skruven och brickan (E). Modifiera inte eller byt läge för skärutrustningens säkerhetskåpa.

OBS! Sågklingor får inte användas och då endast med det speciella sågklingsskyddet monterat.

MONTERING AV KLINGA OCH TRIMMERHUVUD

Fig. 8 - 9 - 10 - 11

Lossa muttern (1) genom att vrida den medurs; avlägsna koppen (2) (om flänsen (3) inte är försedd med mutterskydd) och nedre flänsen (3).

Montera klingan som i fig. 8 - 9 :

Se till att övre flänsen (5) är ordentligt monterad.

Montera gräsklingan och kontrollera att rotationsriktningen är korrekt (inskriftionen på klingan ska vara riktad uppåt).

Montera nedre flänsen (3), koppen (2) (om flänsen (3) inte är försedd med mutterskydd). Drag åt muttern (1) 1 moturs med **30 Nm**.

När muttern (1) dras åt, kan klingan hållas fast genom att en sexkantnyckel (Ø 4 mm) förs in i locket, i hålen på övre flänsen och kopplingsboxen. Roter klingan tills de två hålen möts.

Montera trimmerhuvudet (2) som i illustrationen.

Fig. 10 - 11

Montera övre flänsen (1) och trimmerhuvudet. Dra åt för hand MEDURS som i Fig. 11. Huvudet hålls fast på det sätt som beskrivs.

Använd alltid originalskärverktyg.

6. ANVÄNDNING AV BUSKRÖJAREN

VARNING: Läs noggrant igenom säkerhetsföreskrifterna innan du använder buskröjaren.

Maskinen ska hållas till höger om användarens kropp. På så sätt leds avgaserna garanterat bort från användaren och hindras inte heller av dennes kläder. Om du inte använt någon buskröjare tidigare bör du bekanta dig med reglage och arbetsmetoder.

Inspektera maskinen noggrant före användning och kontrollera att det inte finns några lösa skruvar, skadade delar eller bränsleläckage. Se regelbundet över komponenterna i avvibreringssystemet. Använd inte buskröjaren under väldigt lång tid utan uppehåll, då vibrationer kan ge upphov till skador. Avlägsna grus, skräp, rep, metallbitar eller andra föremål som kan fastna i de roterande delarna eller som kan bilda farliga projektiler. Sätt på selen och fäst spännet i kroken. Håll alltid båda händerna på handtaget när du använder buskröjaren, se Fig. 12. Använd buskröjaren som på illustrationen i Fig. 13. För smidig och säker manövrering

ska klacken på skyddet alltid placeras mot skärmaterialet, se Fig. 13. Inspektera alltid om klingan uppvisar sprickor efter att ha stött emot främmande föremål. Byt ut skadade eller utslitna tillbehör (klingor, trimmerhuvud, skydd, sele).

ACTIVE TRIMMERHUVUD (UTAN DEMONTERING AV TRIMMERHUVUDET) Fig. 14

- Använd endast lina med samma diameter som originalet för att undvika att överbelasta motorn.

- Stanna motorn.

Vrid knoppen (1) medurs, tills markeringarna är i linje med öglorna (3). För in röret (4) genom båda öglorna och dra linan genom röret.

- Avlägsna röret genom båda sidor av trimmerhuvudet.

- Dra i linan tills ändarna är lika långa.

- Vrid knoppen medurs (vart tredje varv för att sträcka linorna) tills linan är upprullad runt spolen.

DEMONTERING AV TRIMMERHUVUDET

Tryck på knoppen (1) samtidigt som du trycker på clipset (5) och drar ut kåpan (6) en bit. Tryck på det andra clipset och dra ut kåpan (7) helt.

MONTERING AV TRIMMERHUVUDET

Sätt fast öglorna (3) på sina platser och placera spolen i kåpan (6).

- Placera fjädern på spolen eller i själva huset (6).

- Sätt fast kåpan och se till att de två clipsen (5) snäpper fast ordentligt.

ANVÄNDNING AV LINMATARE

Låt motorn gå på högvarv och slå eller knacka trimmerhuvudets undersida mot marken. Varje "knackning" matar fram 3 cm lina.

WARNING: Slå inte trimmerhuvudet mot hårda ytor.

7. FÖRBEREDELSE**FÖRBEREDELSE INFÖR ANVÄNDNING AV BUSKRÖJAREN**

Justering av sele och balansering: Ta på selen. Sätt fast selen (2) i kroken (1). Justera selen tills du uppnår korrekt arbetshöjd för buskröjaren. Justera selens krok (1) genom att röra dig fram och tillbaka så att klingan eller huvudet hänger cirka 5 cm ovanför marken, se Fig. 15.

BRÄNSLE

WARNING: Buskröjaren är utrustad med en tvåtaktsmotor. Kör alltid buskröjaren med oljeblandat bränsle. Gör i ordning bränslemängd för ett jobb i taget. Rök inte. Fyll på bränsle med avstängd motor. Stå inte i närheten av öppen låga. Använd alltid minst 90-oktanigt bränsle. **ACTIVE 2-taktsolja som används, som bildats särskilt för att få bästa resultat i förhållandet 1:50 (2%). Om det finns olja ACTIVE använda en annan god kvalitet 2 taktsolja i förhållandet 25:1 (4%). Fig. 16.**

Obs! Skaka alltid bränsleblandningen kraftigt före varje användningstillfälle. Eftersom egenskaperna för bränsleblandningen försämras med tiden, rekommenderar vi att du bara gör i ordning den mängd du behöver för varje användningstillfälle. Använd inte bränsleblandning som är mer än en vecka gammal då detta kan skada motorn. Fyll bara buskröjarens bränsletank till $\frac{3}{4}$ för att bränslet ska kunna expandera.

BRÄNSLEPÅFYLLNING

WARNING: Stäng alltid av motorn före bränslepåfyllning. Öppna långsamt locket till bränsletanken när du fyller på med bränsle för att avlägsna eventuellt övertryck. Dra åt bränslelocket ordentligt efter bränslepåfyllning. Flytta alltid buskröjaren minst 3 m från påfyllningsområdet före start.

Rengör partiet kring bränslelocket noggrant före påfyllning för att säkerställa att ingen smuts kommer in i tanken. Se till att bränslet är väl blandat genom att skaka bränslebehållaren före påfyllning.

START

Lägg buskröjaren på en plan, bar yta och kontrollera att skärverktyget kan röra sig fritt.

Flytta tändningslåset till (1), se Fig. 17. Tryck på primern (C) 5-6 gånger, se Fig. 19. Vrid knappen (A) "automatstart" skjut choken (A) till läge choke (B), se Fig. 18. Håll buskröjaren i ett stadigt grepp och dra i starthandtaget tills motorn går igång.

Så snart motorn kommit igång trycker du på gasreglaget (A) för att frigöra den från "automatstarten" (A) och låter motorn gå på tomgång. Fig. 18.

Varning: Använd inte primern (C) och "automatstarten" (A) när motorn är uppvärmd.

Släpp inte starthandtaget i utdraget läge eftersom detta kan skada startaggregatet.

STANNAMOTORN

Ställ gasreglaget (2), Fig. 17, i tomgångsläge och vänta några sekunder för att motorn ska kunna svalna. För tändningsknappen till stoppläget (0), se Fig. 17.

WARNING: Skärverktyget ska inte rotera i t omgångsläget (2600-3000 v/min).

Om tomgångshastigheten är för hög ska skruven (H) vridas moturs, se Fig. 3.

8. PERIODISKT UNDERHÅLL

Kontrollera med jämna mellanrum att alla buskröjarens skruvar sitter fast ordentligt. Byt ut skadade, slitna eller spruckna klingor. Se alltid till att trimmerhuvudet eller klingan är korrekt monterade samt att klingans fäste är åtdraget.

LUFTFILTER (svamp) Fig. 20

- Inspektera och rengör luftfiltret regelbundet beroende på arbetsförhållandena.
- Och avlägsna kåpan (1).
- Ta ut filtret (2).
- Tvätta elementet (2) med bensin- och oljeblandningen och krama ur ordentligt.

- Olja elementet.

- Montera genom att följa anvisningarna för demontering fast i omvänd följd.

- För bästa resultat och lång motorlivslängd, använd ACTIVE luftfilterolja Ref. 21010.

LUFTFILTER (paper) Fig. 26

- Inspektera och rengör luftfiltret regelbundet beroende på arbetsförhållandena.
- Och avlägsna kåpan
- Ta ut filtret
- Använd endast tryckluft
- Skada inte filtret med metall verktyg eller borstar

- Tvätta inte med vatten, gas eller vätska
- Använd inte olja på papper
- Byt ut filtret om de skadas.

BRÄNSLEFILTER Fig. 24

För att rengöra och byta bränslefiltret avlägsnar du bränslelocket och drar ut filtret med en krok av metalltråd eller en lång pincett. Kontrollera bränslefiltret regelbundet och byt ut det om det är för smutsigt.

MOTOR

Regelbundet: För att undvika motoröverhettning är det viktigt att avlägsna smuts och damm från springor, cylinder, lock och flänsar med hjälp av en borste eller tryckluft.

TÄNDSTIFT Fig. 22

Ta ur och rengör tändstiftet och kontrollera avståndet mellan elektroderna (0,5-0,6 mm) med jämna mellanrum (minst var 50:e arbetstimme).

Byt ut tändstiftet efter varje 100-timmarscykel eller när det har mycket beläggningar. Om elektroderna blir mycket nedsmutsade kan detta bero på att förgasarinställningarna inte är korrekta, att bränsleblandningen är felaktig (för mycket olja i bränslet) eller att oljan i bränsleblandningen är av dålig kvalitet. Kontrollera och åtgärda.

VINKELVÄXEL Fig. 23

Spruta in fett i hålet (A) på vinkelväxeln var 50:e arbetstimme.
Rekommenderat fett: ACTIVE Ref. 21230

KLINGA

Kontrollera alltid klingans allmänna kondition. Byt ut den om den är sprucken, kantstött eller skadad på något sätt

9. FÖRVARING

Följ samtliga anvisningar för underhåll som beskrivs ovan.

- Rengör buskröjaren fullständigt och smörj metalledarna.
- Töm bränsletanken och kör motorn tills den är torr. Förvara buskröjaren på ett torrt ställe.
- Ta ut tändstiftet och för in en liten mängd olja i cylindern.

Rotera vevaxeln flera gånger med hjälp av motorns starthandtag för att fördela oljan jämnt. Sätt därefter tillbaka tändstiftet.

OBS! Underhållsarbete som inte beskrivs i denna bruksanvisning måste utföras av ett auktoriserat serviceställe.

10. GARANTI

Denna maskin är konstruerad och tillverkad med hjälp av senaste teknik. Tillverkaren erbjuder 24 månaders garanti för sina produkter räknat från köpdatumet. Undantagna är produkter som ska användas för kontinuerligt professionellt bruk eller av tredje part. I dessa fall gäller 12 månaders garanti räknat från köpdatum.

GARANTIBEGRÄNSNINGAR

- 1) Garantin börjar gälla vid köpdatum. Tillverkaren byter kostnadsfritt ut defekta delar (med avseende på material och utförande). Garantin täcker inte byte av maskinen.
- 2) Produktfel registreras och repareras med hänsyn till det normala arbetsflödet. Eventuella förseningar kan inte leda till skadestånd eller till en förlängning av garantiperioden.
- 3) Krav accepteras under garantiperioden förutsatt att maskinen lämnas till auktoriserat serviceställe för reparation tillsammans med originalhandlingar som kan bestyrka köpdatumet.
- 4) Garantin gäller inte i följande fall:
 - uppenbart bristfälligt underhåll
 - felaktig användning av maskinen eller egna modifikationer
 - användning av felaktigt bränsle och/eller smörjmedel
 - användning av icke originaldelar
 - reparationer utförda av icke auktoriserad servicepersonal
- 5) Delar som utsätts för slitage såsom skärverktyg, koppling eller skydd för skärverktyg, filter m.m. täcks inte av garantin.
- 6) Skadeståndsanspråk för skador som uppstått under transport måste omedelbart rapporteras till transportföretaget i fråga. I annat fall blir garantin ogiltig.
- 7) Om fel skulle uppstå under eller efter garantiperioden har kunden inte rätt att avbryta betalningen och inte heller rätt till reducerat pris.
- 8) Tillverkaren ansvarar inte för direkt eller indirekt skada på personer eller saker som beror på fel hos maskinen eller på felaktig användning.

MOD.	4.5		5.5	
S.N. n.°	ÅTERFÖRSÄLJARE :			
DATUM:	KÖPARE :			

ΠΕΡΙΕΧΟΜΕΝΑ

1. ΕΠΕΞΗΓΗΣΗ ΣΥΜΒΟΛΩΝ.....	Pag. 63
2. ΠΡΟΦΥΛΑΞΕΙΣ ΑΣΦΑΛΕΙΑΣ.....	63
3. ΕΞΑΡΤΗΜΑΤΑ ΧΛΟΟΚΟΠΤΙΚΟΥ.....	64
4. ΔΗΛΩΣΗ ΣΥΜΜΟΡΦΩΣΗΣ.....	65
5. ΣΥΝΑΡΜΟΛΟΓΗΣΗ.....	66
6. ΧΡΗΣΗ ΤΟΥ ΧΛΟΟΚΟΠΤΙΚΟΥ.....	66
7. ΠΡΟΕΤΟΙΜΑΣΙΑ ΓΙΑ ΧΡΗΣΗ.....	67
8. ΤΑΚΤΙΚΗ ΣΥΝΤΗΡΗΣΗ.....	68
9. ΑΠΟΘΗΚΕΥΣΗ.....	68
10. ΠΙΣΤΟΠΟΙΗΤΙΚΟ ΕΓΓΥΗΣΗΣ.....	69

1. ΕΠΕΞΗΓΗΣΗ ΣΥΜΒΟΛΩΝ



Επιπέδηση, βλάβη ή ατύχημα

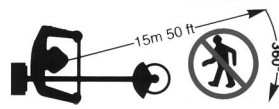

Επιπέδηση ατύχημα
απόσταση 15 μέτρων (50 ΠΙΔΕΑ)



Πρέπει να ελέγξετε τις μηχανές
πριν από τη χρήση, να ελέγξετε
το εγχειρίδιο πριν από τη χρήση



Οι όπια βλάβη ή ατύχημα
πριν από τη χρήση, να ελέγξετε
το εγχειρίδιο

Οι όπια βλάβη ή ατύχημα,
πριν από τη χρήση, να ελέγξετε
το εγχειρίδιο πριν από τη χρήση

Πριν από τη χρήση, να ελέγξετε, να ελέγξετε ή να ελέγξετε.

2. ΔΗΛΩΣΗ ΣΥΜΜΟΡΦΩΣΗΣ

1. Πριν από τη χρήση, να ελέγξετε το μηχάνημα σε λειτουργία, διαβάστε και κατανοήστε αυτό το εγχειρίδιο. Σεβαστείτε όλες τις προειδοποιήσεις και ακολουθήστε τις οδηγίες ασφαλείας. Φυλάξτε αυτό το εγχειρίδιο για μελλοντική αναφορά.
2. Χρησιμοποιείτε μόνο αυθεντικά ανταλλακτικά που υπάρχουν κίνδυνος κακής εφαρμογής και πιθανού τραυματισμού.
3. Φοράτε κατάλληλα ρούχα και προστατευτικά, όπως: μπότες, παντελόνι για βαριές εργασίες, γάντια, γυαλιά, προστατευτικά αυτιών και προστατευτικό κράνος.
4. Μην φοράτε φαρδιά ρούχα και δένετε πάντα τα κορδόνια σας.
5. Όταν το μηχάνημα λειτουργεί, τα παιδιά και τα κατοικίδια πρέπει να παραμένουν σε απόσταση τουλάχιστον 15 μέτρων (50 ΠΙΔΕΑ).
6. Μην θέτετε αυτά τα μηχανήματα σε λειτουργία, αν είστε κουρασμένοι, άρρωστοι ή υπό την επήρεια αλκοόλ, ναρκωτικών ή φαρμάκων.
7. Μην επιτρέπετε στα παιδιά να χρησιμοποιούν το μηχάνημα.
8. Κρατάτε τη σταθερότητα και την ισορροπία σας. Διατηρείτε το εξάρτημα κοπής κάτω από τη μέση σας.
9. Χρησιμοποιείτε το χλοοκοπτικό μόνο για τις εργασίες που περιγράφονται στο παρόν εγχειρίδιο.
10. Πριν από κάθε χρήση επιθεωρείτε τη μονάδα και βεβαιωθείτε ότι ο μοχλός του γκαζιού λειτουργεί ελεύθερα, ότι η λεπίδα κινείται ελεύθερα και δεν βρίσκεται σε επαφή με ξένο σώμα και ότι δεν υπάρχει διαρροή καυσίμου.
11. Θέστε το χλοοκοπτικό σε λειτουργία μόνο σε καλά εξαεριζόμενους χώρους. Η εισπνοή των αναθυμιάσεων της εξάτμισης είναι θανατηφόρα.
12. Βεβαιωθείτε ότι το προστατευτικό της λεπίδας είναι υψωμένο ή ότι είναι ελαστικό ή ότι είναι ελαστικό.

13. Διαβάστε το εγχειρίδιο πριν από τη χρήση, να ελέγξετε το εγχειρίδιο πριν από τη χρήση, να ελέγξετε το εγχειρίδιο πριν από τη χρήση.
14. Χρησιμοποιείτε μόνο αυθεντικά ανταλλακτικά που υπάρχουν κίνδυνος κακής εφαρμογής και πιθανού τραυματισμού.
15. Πριν από τη χρήση, να ελέγξετε, να ελέγξετε ή να ελέγξετε.
16. Πριν από τη χρήση, να ελέγξετε, να ελέγξετε ή να ελέγξετε.
17. Διαβάστε το εγχειρίδιο πριν από τη χρήση, να ελέγξετε το εγχειρίδιο πριν από τη χρήση, να ελέγξετε το εγχειρίδιο πριν από τη χρήση.
18. Πριν από τη χρήση, να ελέγξετε, να ελέγξετε ή να ελέγξετε.
19. Διαβάστε το εγχειρίδιο πριν από τη χρήση, να ελέγξετε το εγχειρίδιο πριν από τη χρήση, να ελέγξετε το εγχειρίδιο πριν από τη χρήση.
20. Πριν από τη χρήση, να ελέγξετε, να ελέγξετε ή να ελέγξετε.
21. Πριν από τη χρήση, να ελέγξετε, να ελέγξετε ή να ελέγξετε.
22. Πριν από τη χρήση, να ελέγξετε, να ελέγξετε ή να ελέγξετε.
23. Πριν από τη χρήση, να ελέγξετε, να ελέγξετε ή να ελέγξετε.

- 24. Δñεί áðιεççáγóðá ðì μç+Ùίçμá, áðρóðá ðç μç+áίρ íá êñðρóáé éáé áááéÙòðá ðì ίòáðìæðì éáðòρμìí éáé ðì éáñμððñáðñ.
- 25. Άðιεççáγóðá ðç μìíÙáá Ýðóé ρóðá ðá áé+μçñÙ áíáñðρμáðá íá μçì ðñìéáéìýí éáðÙ èÙèìò ðñáðμáðéðμìγò, μáέñéÙ áðì ðçáÝò éáñμìðçðáð éáé ðá áðìóðáóç áðì ðì áÙðááì.
- 26. Ìçì áíÙááðá ðç μç+áίρ, áí ç μáðÙáìòç ááì áβíáé ááéáðáðòçμýíç.
- 27. Άáááéúéáβðá ùðé ðì èìððéèù ðñìòÙñðçμá Ý+áé ðìðìéáðçéáβ òòððì éáé Ý+áé ááéáβ μá áóðáéρ ðñùðì.
- 28. Áíðééáðáðòρðá ðçì éáðáéρ æðáìòðèμéóçò ρ ðç éáðβáá áÙì Ý+ìòì èÙðìéì áβáìò ãùáμðð, èìðρμáðìð ρ áéÙáçò.
- 29. Μóáì +áέññááððá ρ ððìòçñáβðá ðç éáðβáá, íá òìñÙðá ðñìòáðáðððéèÙ áÙìðéá.

- 30. Μóáì ç μç+áίρ áìðéáγáé òðì ãáéáìòβ, ç éáðáéρ ìÙéèìì ρ ðá áíáñðρμáðá ááì ðñÝðáé íá ðáñéòðñÝòììðáé. Áí ðáñéòðñÝòììðáé, ãðèμβòðá ðç áβáá ãýèμéóçò ãáéáìòβ. 2600 - 3000 R.P.M.
- 31. Ìáðáðñáðá ðì +èìèìððéèù μá òáçòμýíç ðç μç+áίρ éáé áðÙìù ðçð ðì ðñìòáðáðððéèù èÙèðμμá ðçð éáðβááð.
- 32. Δñìò áðìòðáρ ðìò èéìáγììò ðñáòμáðéðμìγ, òáρððá ðç μç+áίρ ðñìòìγ áðáέñÝóðáð áíðééáβρμáíá ðìò Ý+ìòì μðáñááððáβ òðì áñááéáβì èìððò.
- 33. ×ñçóéμìðìéáβðá ðÙìðá áéììéòμýíç éáðβáá, ç òðìμμýíç éáðβáá áβíáé ðééáìùðáñì íá òéáéρðáé éáé íá ðéáððáβ. Áíðééáðáðòρðá ðç òðìμμýíç éáðβáá. Ìçì áðé+áέñρðáðá íá ðçì áéììβòðáð.
- 34. ÓðáμáðÙðá ðÙìðá ðç μç+áίρ éáé áéÝá+áðá ðç éáðβáá, áí +ðððρóáé òá òéèçñù òρμá.

3. ΑΪΑΝÔÇΙΑÔÁ ×ÈÏÏÈÏÐÔÈÈÏ

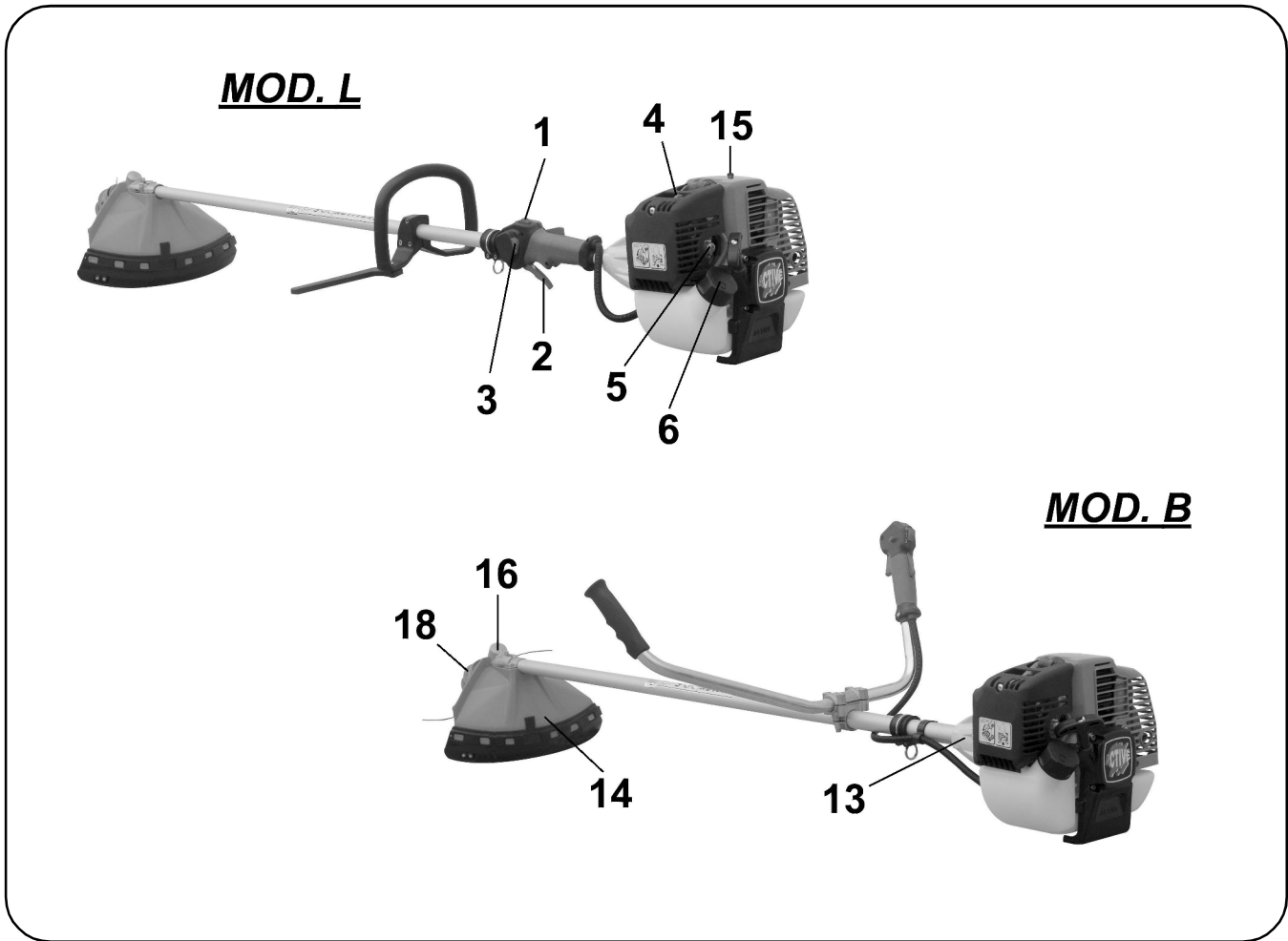

- | | | |
|--------------------------------------|---|-------------------------------------|
| 1. Άéáéùððçð ÁíÙòéáìçð (Óðìð) | 8. Èááρ áèééìçðρñá | 14. Δñìòáðáðððéèù áóðáéáβáð èáðβááð |
| 2. ÓéáíáÙèç áéáééìγ | 9. Óβéðñì áÝñá | 16. Èáðáéρ áñáíáééìγ |
| 3. Δñìρèçòç áéáééìγ | 10. ×áñìýéé | 18. Èáðáéρ ìÙéèìì |
| 4. Άððμáðì Óíé | 11. ÈñáμáððÙñé éμÙìðá áíÙñðçðçð | |
| 5. Primer (éáéáñéðμìð áÝñá éáðòρμìð) | 12. çììáð μáðÙáìòçð | |
| 6. ÈáðÙéé éáðòρμì | 13. Èéáρðéì òðμðéÝéðç (áíðééñáááðéèù òγòðçμá) | |
| 7. Ìðáðìæðì éáðòρμì | | |

4. ἈÇÈÙÓÇ ÓÔÏÏÏÑÏÙÓÇ

Ç ððíáñáóùμαίç áðáέñáßá ACTIVE s.r.l. Via Delmoncello 12 – 26037 San Giovanni in Croce (CR)
 äçέβíáέ μα áðέγíç ðçð ùðέ ðí μç-ΰίçμα IBEA:

ÏÏÏÓÄÈÏ	IBEA 45 L	IBEA 45 B	IBEA 55 L	IBEA 55 B
ÈðÁÉÓÏÏÓ cm ³	42.7		51.7	
ÉÓ×Óð Kw / CV	1.9 / 2.6		2.2 / 3.0	
ÈÁÑÏðÓÑÁðÑ	ÏÉÉÁ ÁÁÓÑÁÁÏÁÓÈÈÏÓ ÓððÏÓ WALBRO WYK			
ÁÏÁÓÈÁÏÇ	ÇÈÁÈÓÑÏÏÉÈÇ			
×ÙÑÇÓÈÈÏÓÇÓÁ ÏÓðÏÏÈÈÈÏÓ	1.1 Lt.			
ÓðÏðÈÁÈÈÓÇÓ	Ø78 mm. (ðýðÏð áέá ááñέÝð áñááóßáð)			
ÁÏÓÈÈÑÁÁÓÏÈÈÏ ÓÓÓÓÇÏÁ	ÏÁÈ (μÝóá ððí èέáððέÏ ðçμðέÝέðç)			
×ÁÈÑÏÈÁÁÇ	ÓððÏÓ ðÏΑÇÈÁÓÏÓ	ÓðÑÏÁÁðÈÇ	ÓððÏÓ ðÏΑÇÈÁÓÏÓ	ÓðÑÏÁÁðÈÇ
ÁÈÁÁ×ÏÓ ÁÈÁÈÈÏÓ	Ïç-áíέóμðð áðóáέßáðð μα áððùμαðç áðáμðέÏÈÈ			
ÓÙÈÇÏÁÓ ÏÁÓÁÁÏÓÇÓ	Ø 26			
ÈÏÏÏÓ ÈÙÏÈÈÏÏ ÆÑÁÏÁÈÈÏÏ	1 : 1.57			
ÁÁÑÏÓ kg.	7,9 Kg	8,2 Kg	7,9 Kg	8,2 Kg

ðçμÏÏÏððÏáðóáέ μα ðέð ðñÏáέááñáóÝð ðçð Ïäçáßáðð:

	Euro 1	Euro 2	Euro 1	Euro 2
ÏÏÏÓÄÈÏ	45 L - 45 B		55 L - 55 B	
ÏÁ×ÑÈ ÁÑÈÈÏÏÓ ÓÁÈÑÁÓ	45XX9999		55XX9999	
Ï óáέñéáέùð áñέέÏÏùð		E45XX0001		E55XX0001
Ïäçáßáðð	2006/42/CE - 2004/108/CE - 2000/14/CE - 2002/44/CE (Annex V)			
		2012/46/CE (Annex VI)		2012/46/CE (Annex VI)

ÏÏÏÓÄÈÏ	ÁÑÁÁÈÁÈÏ	ÁðÈðÁÁÏ ðéÁóç (EN ISO 22868)	ÁðÈðÁÁÏ ðÏÓÁÏÉÁ (EN ISO 22868)	ÁðÈðÁÁÏ ÁÏÏÇÓÁÈÓ (m/s ²) (UNI EN ISO 22867)	
				DX	SX
45 L		90 dB (A)	110 dB (A)	5,2	6
55 L		92 dB (A)	112 dB (A)	4,6	5,3
45 B		90 dB (A)	110 dB (A)	3,3	3,6
55 B		92 dB (A)	112 dB (A)	3	3,4

Ï óá-íέέùð óÙÈÁέÏð èáðáðßéáðóáέ ððí ðÏðÏá ðá-íέέðð ððÏðððñέÏçð.

ALBERTO GRIFFINI
PRESIDENTE
 ACTIVE S.r.l.
 Via Delmoncello 12
 26037 San Giovanni in Croce (CR) - ITALY
 01/03/2014

5. ΟΟΪΑΝΪΙΕΪΑΧΟΨ

ΟΟΪΑΝΪΙΕΪΑΧΟΨ ΙΧ×ΑΪΟΨ / ΙΑΟΑΑΪΟΨ

Άεε. 2 - ΟοΪαΪοδά οψ μψ+αΪψ (Α) οδψ μάοΰαΪοψ (Α) μα μέα αββα (C) Ααααεΰεαββόα υδέ ι ιαχάυο ΰΪΪΪά εάε ι ουεβΪαδ αβΪάε αάεμΪΪΪε μΪόα οδΪ δαηβαεψμα μΪ+ηε οΪεΪοδ.

ΟΪΔΪΕΑΟΧΟΨ ΟΪΟ ΕΑΕΰΑΕΪΟ ΟΪΟ ΑΕΑΕΪΟ ΕΑΕ ΟΪΙ ΟΟΝΪΑΟΪΙ ΟΪΟ ΑΕΑΕΪΟ ΟΪΟ

Άεε. 3 - Αεοΰααδά οΪ εάεπαεΪ οΪο αεάεΪΪΪ (Α) μΪόα αδΰ οΪ εάεπαεΪ αΪοαδΰηά (Α). Ααααεΰεαββόα υδέ ψ αδΪΪαδός οΪο εάεΰαββΪο (C) αεΪομΰοΪ οδΪ αοΰοδαηεεΰ οΪο αΪοαδΰηά (Α). Ααααεΰεαββόα υδέ ι μι+εΰο οΪο αεάεΪΪΪ ααΪ αβΪάε δαδψμΪΪΪο, εάε οοΪαΪοδά οψΪ ΰεηψ οΪο εάεΰαββΪο οδΪ οοεαεοδΰηά (Α). Νδεμββόα οψΪ ΪΪοαός οΪο εάεΰαββΪο (Α) +αεαηββΪΪΪοαδ οΪ δαΪεμΰαε (D) εάε οδηΪοΪΪοαδ οΪΪ αΪοαδΰηά (Α). Ϊΰεεο αηαββόα οψ ουοδΰ ΪΪοαός, οοββΪοα οΪ δαΪεμΰαε (D). ΑΪ Ϊ+αε ηδεμεοδΰαβ ουοδΰ, ψ οεαΪαΰεψ οΪο αεάεΪΪΪ εα εεΪαββόαε αεαΰεαηά οα δαηββΪο 2 mm, δηεΪ Ϊα εεΪψεαββ ι μι+εΰο οΪο εαημδδηαδΪη (Α). ΟοΪαΪοδά οα οΪημΰαδά οΪο αεάεΰδδψ οδΪδ (F-G).

ΟΪΔΪΕΑΟΧΟΨ ΟΪΙ ×ΑΪΟΪΕΕΪΙ (ΟΟΝΪΑΑΟΪΕΪΟ ΕΑΕ ΟΟΔΪΟ ΔΪΑΧΕΑΟΪΟ)

Άεε. 4 - 5
Άεε. 4 - ΔηΪοαημΰοδά οα αΪΪ μΪηψ οΪο +αηΪοεεΪΪ (1-2) οδΪ δδΪοδΰηεαμ (D). Ααααεΰεαββόα υδέ οα ΰεηά ουΪ αΪΪ +αηΪοεεΪΪ αβΪάε οΪδΪεαδψμΪΪά οδψ ηΰααυός (4), ααββόα οΪ αΰεΪο, εάε αοαεββόα οα, +ηψοεμΪδΪεββΪοαδ οΪ εΰεομμ (5), οεο αββαδ (6) εάε οα δαΪεμΰαε (7).
Άεε. 5 - αοαεηΪοδά οεο αββαδ (1), αΪΪββΪοα οΪ οδηΪααδΰεΰ +αηΪΪεε (2) αεά Ϊα μδαε δΰΪΪ οδΪ ουεβΪα (3) εάε οοαηαββόα οΪ μα αββαδ (1) εάε δαΪεμΰαε (4). ΔηΪοαημΰοδά οψ μδΰηά αοαεαββ (5) οδψ εΰοψ οψδ εάε οοαηαββόα οψ μα αββαδ (6) εάε οΪ δαΪεμΰαε (7).
ψ εΰοψ οΪο +αηΪοεεΪΪ μδΪηαβ Ϊα ηδεμεοδΰαβ αΪΰεΪα μα οεο αδαεοδΰοαεο οΪο +ηββόδ.

ΟΟΪΑΝΪΙΕΪΑΧΟΨ ΔΝΪΟΟΑΟΑΟΟΕΪΟ ΑΟΟΑΕΑΕΑΟ άεε. 7

ΔηΪοαημΰοδά οΪ οοΪΪεεεΰ δηΪοδΰοαδΰοεεΰ (Α+Η) οδΪ ουεβΪα μαοΰαΪοψδ (Α) εάε οοαηαββόα οΪ μα οΪ δδΪοδΰηεαμ (C), οεο αββαδ (D), οα αεΰομΰαδ (G) εάε οα δαΪεμΰαε (F).

ΕΪΑΪΟΪΪΟ: ααααεΰεαββόα υδέ οΪ δδΪοδΰηεαμ (C) αβΪάε οοαηαμΪΪΪ εάεΰ δΰΪΪ οδΪ εΪοδβ αηαΪαεΪΪ (L) μα οψ αββα εάε οψ ηΪαΰεα (E).

ΟΧΪΑΕΰΟΨ: +ηψοεμΪδΪεαββόα οΪ οοΪΪεεεΰ δηΪοδΰοαδΰοεεΰ αοαεαββ (Α+ψ) αεά οψΪ ΪΰεεΪΪ εαοαεβ. - +ηψοεμΪδΪεαββόα μΪΪΪ οΪ δηΪοδΰοαδΰοεεΰ αοαεαββ (Α) αεά οεο εαδββαδ αηαοεαεΪΪ. Αεά εΰαΪοδ αοαεαββ, μψΪ +ηψοεμΪδΪεαββόα δηεΪΪΪοΪΪ εαδββαδ μα οΪ ααοεεΰ δηΪοδΰοαδΰοεεΰ αοαεαββ αεεΰ μα ΪΪα αεάεεΰ.

ΟΟΪΑΝΪΙΕΪΑΧΟΨ ΕΑΔΕ.ΑΟ ΕΑΕ ΕΑΟΑΕΧΟ ΪΑΰΕΪΪ ΕΰΰΟΧΟΨ Άεε. 8-9-10-11

- ×αεαηββόα οψ αββα (1) ααΪεΰοδηΪοα. ΑοαεηΪοδά οΪ εαδΰεε (2) εάε +αμψεββόα οψ οεΰΪοα (3).
- ΔηΪοαημΰοδά οψ εαδββα υδΰο αδαεεΪΪββαοαε οδψΪ άεε. 8. Ααααεΰεαββόα υδέ ψ ΰΪΪ οεΰΪοα (A) αβΪάε εάεΰ δηΪοαημΪομΪΪψ.
- ΔηΪοαημΰοδά οψ εαδββα, αοΪΪΪ ααααεΰεαββόα υδέ ψ αεαΰεοΪοψ δαηεοδηΪοββ αβΪάε ουοδΰ (ψ αδεαηαοβ οψδ εαδββαδ δηΪοαε Ϊα αεΪοαε δηΪο οα δΰΪΪ).
- ΔηΪοαημΰοδά οψΪ εΰοΰ οεΰΪοα (C), οΪ εαδΰεε (D) εάε οοββΪοα οψ αββα (Α) αηεοδΰηαΰοδηΪοα οα 30 Nm (Kgm 3.0).
- ΑΪψ οοββααδά οΪ δαΪεμΰαε (E), ψ εαδββα μδΪηαβ Ϊα οοαεηαδΰεαβ οδψ εΰοψ οψδ, αεοΰαΪΪοαδ ΪΪα εεαεαβ Allen O 4mm μΪόα οδΪ εαδΰεε, οψΪ ΰΪΪ οεΰΪοα εάε οεο ΪδΪΪ οΪο εΪοδΰεΪΪ οΪο αηαΪαεΪΪ. Αεά Ϊα οΪ δαδΪ+αδ, δαηεοδηΪοδΪ οψ εαδββα μΪ+ηε Ϊε αΪΪ ΪδΪΪ Ϊα ομδβδΪοΪ. Άεε. 8.

6. ×ΝΧΟΨ ΟΪΟ ×ΕΪΪΕΪΔΟΕΪΟ

ΔΝΪΑΕΑΪΔΪΕΧΟΨ: ΔηΪοδΪΪΪ +ηψοεμΪδΪεββόα οΪ +εΪΪεΪδΰεεΰ, αεααΰοδά δηΪοαεοεεΰ οεο δηΪοδΰεΰΪαεο αοαεαββ. ΟΪ μψ+ΰΪψμα δηΪοαε Ϊα εηαδΰεοαε οδψ ααΪεΰ δεαδηΪ οΪο ομΰαδΪο οΪο +ηββόδ (αε. Άεε. 11), δηΪεαεμΪΪΪ οα εαδΰαΪηεα Ϊα αδΪμαεηΪΪΪοαε αδΰ οΪ +ηββόδ, +υηββ Ϊα αμδΪαββΪΪΪοαε αδΰ οα ηΪΪ+α οΪο. ΑΪ αβΪάε ψ δηββ οΪηΰ οΪο +ηψοεμΪδΪεαββόα οΪ μψ+ΰΪψμα, αοεαηββόα εββαΪ +ηΰΪΪ αεά Ϊα αΪΪεεαεΰεαββόα μα οΪοδ αεΪα+Ϊοδ εάε οψ μΪεΪαΪ +ηββόδ, δηεΪ οΪ εΰοαδά οα εαεοΪοηαββα. ΑεΪαΪοα οΪ μψ+ΰΪψμα δηΪοαεοεεΰ δηεΪ οΪ +ηψοεμΪδΪεββόαδ, ααααεΰεαββόα υδέ υεαδ Ϊε αββαδ αβΪάε εάεΰ οοεαμΪΪαδ, υδέ ααΪ οδΰη+ΪοΪ εαδΰοδηαμΪΪΪ μΪηψ β αεαηηββ εαοοβμΪο. ΑεΪα+αδΪ οαεοεεΰ οψΪ εαδΰοδΰαοψ ουΪ αΪοεεηααομεεββ αΪαηδψμΰοΪ. ΑδΪοαΰααδΪ Ϊα +ηψοεμΪδΪεαββόα οΪ +εΪΪεΪδΰεεΰ αεά οδαηαΪεεεΰ μααΰεα +ηΪΪεεΰ αεαοδΰμαδΪ - Ϊε δαηαδΰαδΰμΪΪΪ εηαααομΪβ αβΪάε αδεαεαααββ. ΑδΪμαεηΪΪαδ αδΰ οΪ +ββη αηααοββ οδ+υΪ δαδηααΰεεα, μδΰεα, ο+ΪεΪεΰ, μαδΪεεεεΰ μΪηψ β ΰεεα αΪοεεαββαΪα οΪο αΪαΪ+αδΪεα Ϊα μδαηααδΰοΪΪΪ οα δαηεοδηαΰομΰαΪα μΪηψ β Ϊα αεοδΪαΪΪεοδΪΪΪ μα αδεεββΪαδΪΪ οηΰοΪ. ΟΪηΪΪοα οΪοδ

εμΰΪοαδ αΪΰηδψοψδ εάε αοαεββόα οΪοδ οδΪ εηαμΰαδΰηε. Εηαδΰοα δΰΪοΪοα οΪ +αηΪΪεε εάε μα οα αΪΪ +Ϊηεα, υδΪαΪ οΪ +εΪΪεΪδΰεεΰ εαεοΪοηααβ (αε. Άεε. 12). +ηψοεμΪδΪεαββόα οΪ μψ+ΰΪψμα υδΰο αδαεεΪΪββαοαε οδψΪ Άεε. 13. Αεά Ϊα εΰααδΪ αΰεΪεα εάε μα αοδΰεαεα, οΪδΪεαδΰαββόα δΰΪοα οΪ οδΪδ οΪο δηΪοδΰοαδΰοεεΪΪ αΪοββεαδΪ οδΪ οεεεΰ εΪδββ Άεε. 13. ΑεΪα+αδΪ δΰΪοα οψ εαδββα, μαδΰ αδΰ δηΰοεηΪοψ οα ΪΪΪα αΪοεεαββαΪα. ΑΪοεεαεεοδΰοα οα εαδΰοδηαμΪΪΪ β οδαηαΪεεεΰ οεαημΪΪΪ αΪαηδΰμαδΪ (εαδββαδ, εαοαεβ ΪΰεεΪΪ, δηΪοδΰοαδΰοεεΰ, εμΰΪοα αΪΰηδψοψδ).

ΕΑΟΑΕΧ ΪΑΕΕΪΪ

ΆεεΰΪα 9 ΟοΪαημΪεΪαββόα οψΪ εαοαεβ ΪΰεεΪΪ (Α), υδΰο αδαεεΪΪββαοαε. Οοαηαββόα οψΪ ΰΪΪ οεΰΪοα (2), οψΪ εαοαεβ ΪΰεεΪΪ εάε οοββΪοα οψ μα οΪ +Ϊηε ΑΝΕΟΑΝΪΟΟΝΪΟΑ, υδΰο οαββΪαδΪεα οδψΪ Άεε. 10. ψ εαοαεβ οοαεηαδΰαββόα οδψ εΰοψ οψδ, μα οΪΪ οηΰοΪ οΪο δαηεαηΰοαδΪεα οδψΪ Άεε. 8. +ηψοεμΪδΪεαββόα μΪΪΪ αδεαΪοεεΪΪ εαδββαδ.

8. ΟΑΕΟΕΕÇ ÓÓÍÓÇÑÇÓÇ

Áðñ åáññíç áéð åáññíí áääáéúåáßðá ùðé ùåáð íé åßááð ðíð +åííåíððééíç åßíáé åáéÛ åéåùμýíáð. Áíðéåáðáóððððá ðéð åáðáóðñáμýíáð, ðåáñμýíáð, óðáóμýíáð ð óéääñùμýíáð åáðßááð. Íá áääáéðíáððá ðÛíðá ùðé ç åáðáéð íÛééíí åéùððð ð ç åáðßáá åßíáé óùððÛ óðíáñμíåíáçμýíá åáé ùðé í ððíÛðçð ðçð åáðßááð åßíáé óéåμýííð.

ÓÈÈÖÑÏ ÄÄÑÁ – Áéé. 20

- Áéÿá+áðá åáé åáéáñßæáðá ðáéðééÛ ðí ðßéðñí áÿñá, áíÛéíáá μá ðéð óðíèðéáð áñááóßáð.
- Áðáéñÿððá ðí åÛéðμá (1).
- ÁáÛéðá ÿíù ðí ðßéðñí (2).
- Éáéáñßððá ðí (2) μá ðí μáßáμá ááíæβíçð/éááéíç åáé ðñßððá ðí áðíáðÛ.
- Áðáíáóðíáñμíåíáðððá μá ðçí áíðßððñíðç ðáéñÛ áðñ áððð ðíð áíáóÿñáððé ððçí áðíððíáñμíåíáççç.
- áéá ðéð ðáñéððððáéð ùðíð ððÛñ-áé ðíééð óéúíç óáð óðíéððíçμá íá +ñçóéμíðíéðððáðá ðí åÛáé ðßéðñíð áÿñá ACTIVE, μá åùáééù 21010.

ÓÈÈÖÑÏ ÉÁÓÓÉÏÏÓ Áéé. 22

Áéá íá åáéáñßððáðá åáé íá áíðéåáðáóððððáðá ðí ðßéðñí åáððßμíð, áðáéñÿððá ðí åáðÛéé ðíð íðáðúæéðíð åáé ðñááðíðá ÿíù ðí ðßéðñí (2) μá ÿíá Ûáééððñí (1) ð μéá μáéñéÛ åááßáá. Áéÿá+áðá ðí ðßéðñí åáððßμíð ðáñéíáééÛ. áíðéåáðáóðððá ðí, áí åßíáé ðíéç áñμééí.

ÏÇ×ÁÍÇ

ÓáéðééÛ: áéá íá μçí ððáñéáñμáßíáðáé ç μç+áíð, åßíáé óçμáíðééù íá áðáéñáßðá ðç óéúíç åáé ðç áññμéÛ áðñ ðéð ðíμÿð, áðñ ðíí éçééíáñí, ðí åáðÛéé åáé ðá ððáñÿáéá, μá μéá áíÿñððá ð μá ðáðéáðμÿíí áÿñá.

ÓÐÉÏÇÑÈÓÓÓ Áéé. 22

ÁíÛ ðáéðÛ +ñííééÛ áéáóððμáðá (ðíðéÛ+éððíí åÛéá 50 ðñáð) áðáéñáßðá åáé åáéáñßæáðá ðí ððéíçñéóðð åáé áéÿá+áðá ðí åáíù ðíð çéáéðñíáßíð (0.5-0.6 mm). Áíðéåáééðððá ðí ððéíçñéóðð ðáñßðíð åÛéá 100 ðñáð áñááóßáð ð ùðíðá åßíáé ððáñáíéééÛ åáéåáðòμýííð. Óá ððáñáíéééÛ åáéåáðòμýíá çéáéðñúáéá ðñíéçððíðí áðñ åáíéåáðμÿíç ñÿèμéðç ðíð áíááññùðñá ð åÛéíð μáßáμá åáçóéμíð (ðáñéóúððáñí åÛáé ððí åáçóéμí) ð áðñ μáßáμá åáçóéμíð åáéðð ðíéùðçðáð. Áéÿáíðá åáé áéíñéððá.

ÅÛÉÁÉÇ ÉÁÓÁÉÇ Áéé. 23

ÈÛéá 50 ðñáð áñááóßáð, ééðáßíáðá ðí åùíééù áñáíÛæé, μÿòù ðçð íððð (Ä) Áéé.1.

ÈÄÐÉÁ

Áéÿá+áðá ðÛíðá ðéð ááíééÿð óðíèðéáð ðçð åáðßááð. Óá ðáñßððùðç åÛéá åßáíðð ññáμðð, éíðßμáðíð ð áéÛáçç, áíðéåáééðððá ðç åáðßáá.

9. ÄÐÏÇÇÉÁÓÓÇ

Áéíéíðéðððá ðéð íáçáßáð óðíððñççð ðíð ðáñéáñÛçéáí ðáñáðÛíù.

- Éáéáñßððá åáéÛ ðí +åííåíððéééù åáé ééðÛíáðá ðá μáðáééééÛ μÿñç ðíð.
- ÁááéÛðá ðí íðáðúæéðí åáððßμíð åáé áíÛðá ðç μç+áíð μÿ+ñé íá óðááíðáé. Áðíèçéáçóðá ðí μç+Ûíçμá óá íçñù μÿñíð.
- Áðáéñÿððá ðíí ððéíçñéóðð, áÛéðá μéá μééñð ðíðùðçðá

åááéíç ððíí éçééíáñí, ðáñéóðñÿððá ðí óðñíðáéíðñí Ûííá áñéáðÿð ðíñÿð, +ñçóéμíðíéðíðáð ðíí áéééíçðñá. Áéá íá áðñéåáß ðí åÛáé, áÛéðá ðíí ððéíçñéóðð ðßòù ðçç éÿðç ðíð.

ðÑÏÏ×Ç: ùåáð íé áñááóßáð óðíððñççð ðíð ááí áíáóÿñííðáé óá áððù ðí áá+áéñáéí ðñÿðáé íá áéáíáñáÿíðáé áðñ áíððéíáíðçμÿíí éÿíðñí óÿñáéð.

10. ΔΕΟΔΩΤΕΥΣΕΙΣ ΑΔΩΤΟΧΟΡΟ

Οι δανυί μϑ+ύιϑμά Υ+άε ό-άαεάόάβ εάε δάνά+εάβ μά όϑι δει δñιϑάμύιϑ όα+ιιειάβá. Άεά όá δñιúúιόá όιδ, ι εάόáóεάόáόδδδ δάνΥ+άε άάάύϑόϑ 24 μϑίβι áδú όϑι ϑμáñιμϑίβá ááιñúδ, μá áιáβñáόϑ όúι δñιúúιόúι áεά όδία-Υδ áδáάáεμáδóεú όÝñáεδ, διδ -ñϑόεμιδιειύιόáε áεά δñβδá μύñϑ, áεά όá ιδιβá δάνΥ-áδáε άάάύϑόϑ 12 μϑίβι áδú όϑι ϑμáñιμϑίβá ááιñúδ.

ΔΑΝΕΙΝΕΟΛΙΑΙϑ ΑΔΩΤΟΧΟϑ

- 1) ϑ άάάύϑόϑ áñ+βæáé ιá εό+γáé όϑι ϑμáñιμϑίβá ááιñúδ εáé ι εάόáóεάόáόδδδ δάνΥ+άε áúñáÚι εÜεá áιÜñδϑμá μá áεáδδρμáδá όδá δέééÜ ϑ όϑι εάόáóεάδδδ. ϑ άάάύϑόϑ ááι εό+γáé áεá áιδóεáδÜδóáόϑ όιδ μϑ+áiρμáδιδ.
- 2) Óá δáñβδδúδϑ áεáειδδδ εáéδιδñáβáδ όιδ μϑ+áiρμáδιδ, ϑ áδóééáδδδ δñιáñáμμáδβæάδáé áιÜειáá μá όϑ όδóειειáééρ ñιρ áñááóβáδ. Δééáiρ εáéδóóÝñϑόϑ ááι μδιñáβ ιá ιáϑáρβáé όá εάόáóδñιδóδ ϑ δáñÜδáόϑ όϑδ δáñéúáιδ άάάύϑόϑδ.
- 3) Άιέρβáéδ εáδÜ όϑι δáñβιáι άάάύϑόϑδ áβιιιόáé ááéδÝδ μá εáδÜεáόϑ όδιι Άιιδóéιáιδϑμύιι Άιδóδñúδδι όÝñáéδ όáδ, όιδ όδμδéϑñúμύιιδ εáé όδñááéόμύιιδ Δéóδιδιέϑδóééιύ Άάάύϑόϑδ, εáερδ εáé όιδ δñúδúδδδδιδ áδιááééδóééιύ ááιñúδ όδι ιδιβι áιáóÝñáδáé ϑ ϑμáñιμϑίβá ááιñúδ.
- 4) ϑ Άάάύϑόϑ ááι εό+γáé όá δáñβδδúδϑ:
 - δñιόáιιγδ Ýééáéϑδ όδιδδñϑόϑδ,
 - εáιέáóμύιϑδ +ñρδδδ όιδ μϑ+áiρμáδιδ ϑ μáδδιδñýμáδιδ
 - +ñρδδ áéáδÜééϑειδ εáδδβμιδ ϑ ééáíδééβι,
 - +ñρδδ μϑ áδéáíδééβι áιδáééáéδééβι
 - áδéáéιñéρβáéδ áδú μϑ áιιδóéιáιδϑμύιι δñιούδδééú.
- 5) Óá μýñϑ διδ δδúéáéιδáé όá δéιñÜ, úδúδ όá áιδóééáβμáιá éιδδδ, ι όδμδéÝéδϑδ ϑ éιδδδ όβéδñúι áιáñδϑμÜδúι áóóáéáβáδ, ááι éáéýδδδιιδáé áδú όϑι áááýϑόϑ.
- 6) Άιέρβáéδ áεá æϑμέÝδ διδ δñιÝéδδáι éáδÜ όϑ μáδáδιñÜ δñÝδáé ιá áιáδáñéιύι Üμáóá όδιι μáδáδιñÝá: όá áιδβéáδϑ δáñβδδúδϑ, ϑ άάάýϑόϑ áéδñιýδáé.
- 7) Άι δδÜñíáé áεáειδδδ εáéδιδñáβáδ éáδÜ όϑ áéÜñéáéá ϑ μá όι δÝñáδ όϑδ δáñéúáιδ άάάýϑόϑδ, ι δáéÜδϑδ ááι Υ+áé όι áééáβúμá áεáειδδδδ όϑδ δéϑñúμδδ, ϑ Ýéδδúδϑδ áδú όϑι áñ+ééρ δéμρ.
- 8) Ι éáόáóεáόáόδδδ ááι όÝñáé éáμβá áδéýιϑ áéá ιδιéááδδιδá Üμáόϑ ϑ Ýμμáόϑ æϑμέÜ, διδ δñιéáéáβδáé όá Üδιμá ϑ áιδóééáβμáιá áδú áéáειδÝδ éáéδιδñáβáδ όιδ μϑ+áiρμáδιδ ϑ áδú áááéáóμύιϑ áéáειδδδ όϑδ éáéδιδñáβáδ όιδ.

ΐιιδÝει	4.5	5.5	
Άñ. όáéñÜδ	ÉáδÜδóϑμá:		
ϑιÁÑιιϑίÉÁ	ΐιιμáδáδρβιδμι Άáιñáóδδρ :		

SPIS TREŚCI

1. Symbole i oznaczenia	70
2. Twoje bezpieczeństwo.....	70
3. Opis.....	71
4. Dane techniczne i Deklaracja zgodności	72
5. Montaż.....	73
6. Użytkowanie	74
7. Przygotowanie do użytkowania.....	74
8. Obsługa okresowa i konserwacja	75
9. Przechowywanie.....	75
10. Warunki gwarancji.....	76

1. SYMBOLE I OZNACZENIA



Uwaga, Niebezpieczeństwo, Ostrożnie

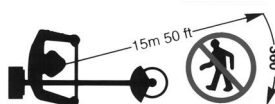

Zachowaj odległość co najmniej 15 metrów od innych osób.



Przeczytaj instrukcję obsługi przed uruchomieniem tego urządzenia.



Używaj ochronników głowy, wzroku i słuchu.

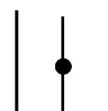

Ssanie wyłączone, praca.

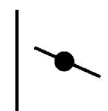

Ssanie włączone, uruchamianie zimnego silnika.

2. TWOJE BEZPIECZEŃSTWO

1-Przeczytaj ze zrozumieniem tę instrukcję przed przystąpieniem do pracy. Przestrzegaj wszystkich ostrzeżeń i zaleceń bezpieczeństwa. Zachowaj tę instrukcję na przyszłość.

2-Używaj tylko oryginalnych części zamiennych, niespełnienie tego warunku może spowodować niewłaściwą pracę i uszkodzenie ciała.

3-Używaj odpowiednią odzież i ochronniki jak: obuwie, specjalne spodnie, rękawice, ochronniki wzroku i słuchu, kask ochronny.

4-Nie noś luźnych ubrań, biżuterii i ozdób

5-Podczas pracy zachowaj odległość min.15 metrów od osób, dzieci i zwierząt.

6-Nie pracuj urządzeniem gdy jesteś zmęczony, chory lub pod wpływem alkoholu, narkotyków lub leków.

7-Nie zezwalaj na użycie urządzenia przez dzieci

8-Trzymaj mocno i równo uchwyt. Trzymaj głowicę tnącą poniżej pasa.

9-Używaj to urządzenie tylko do celów opisanych w tej instrukcji.

10-Sprawdź urządzenie przed każdym użyciem, upewnij się że przepustnica pracuje prawidłowo, nóż nie jest zablokowany lub nie dotyka innych rzeczy, nie wycieka paliwo.

11-Uruchamiaj silnik tylko w dobrze wentylowanych przestrzeniach. Spaliny są trujące i mogą zabić.

12-Upewnij się że osłona głowicy i inne osłony są prawidłowo zamocowane i zabezpieczone.

13-Transportuj urządzenie tylko z wyłączonym silnikiem i założoną osłoną głowicy tnącej

15-Nigdy nie dotykaj głowicy tnącej i nie wykonuj obsługi podczas pracy silnika. Noś rękawice ochronne podczas obsługi głowicy tnącej.

16-Po wyłączeniu silnika upewnij się przed odłożeniem urządzenia że głowica zatrzymała się.

17-Zatrzymaj silnik i pozwól ostygnąć przed dolaniem paliwa, trzymaj silnika daleko od źródeł ciepła i ognia, nie pal przy wlewaniu lub mieszaniu paliwa.

18-Nie odkręcaj korka wlewu paliwa podczas pracy silnika.

19-Zawsze wytrzyj resztki paliwa z urządzenia. Przy uruchamianiu zachowaj odległość min. 3 metry od miejsca wlewania paliwa.

20-Nie używaj paliwa do czyszczenia.

21-Nie sprawdzaj świecy zapłonowej w okolicy cylindra

22-Nigdy nie pracuj z uszkodzonym tłumikiem lub bez

23-Przed każdym użyciem sprawdź obszar pracy. Usuń wszystkie obce rzeczy jak kamienie, odłamki szkła, gwoździe, druty i sznurki które mogą zablokować głowicę tnącą.

24-Przed przechowaniem urządzenia pozwól mu ostygnąć, usuń paliwo z silnika.

25-Przechowuj urządzenie tak aby ostrze nie spowodowało uszkodzeń, z dala od źródeł ciepła i nie kładź na ziemi/ podłożu.

26-Nie uruchamiaj silnika bez zamocowanego napędu lub głowicy tnącej/ostrza.

27 -Upewnij się że elementy tnące są prawidłowo zamontowane i dobrze dokręcone.

28 -Wymień każdorazowo ostrze tnące jeżeli jest uszkodzone lub pęknięte

29 - Zawsze zakładaj rękawice ochronne gdy obsługujesz elementy tnące.

30 - Przy obrotach jałowych silnika głowica nie powinna się obracać. Jeżeli tak jest, ustaw prawidłowe obroty.

31 - Zawsze transportuj wykaszarkę z pokrywą na elementach tnących

32 - Dla zachowania bezpieczeństwa, zatrzymaj silnik do usunięcia obcych rzeczy głowicy tnącej.

33 - Zawsze używaj ostrego noża tnącego; stępiony nóż powoduje zahaczanie i dodatkowy opór - wymień na nowy. **NIE PRÓBUJ OSTRZYĆ.**

34 - Zawsze wyłącz silnik i sprawdź ostrze po uderzeniu w twardą rzecz/obiekt.

35 - Aby zapewnić prawidłową pracę i bezpieczeństwo, zawsze używaj oryginalnych części zamiennych i akcesoriów zatwierdzonych przez Producenta urządzenia.

36 - Do cięcia nie mogą być używane łańcuchy, tylko i wyłącznie noże tnące.

3. OPIS

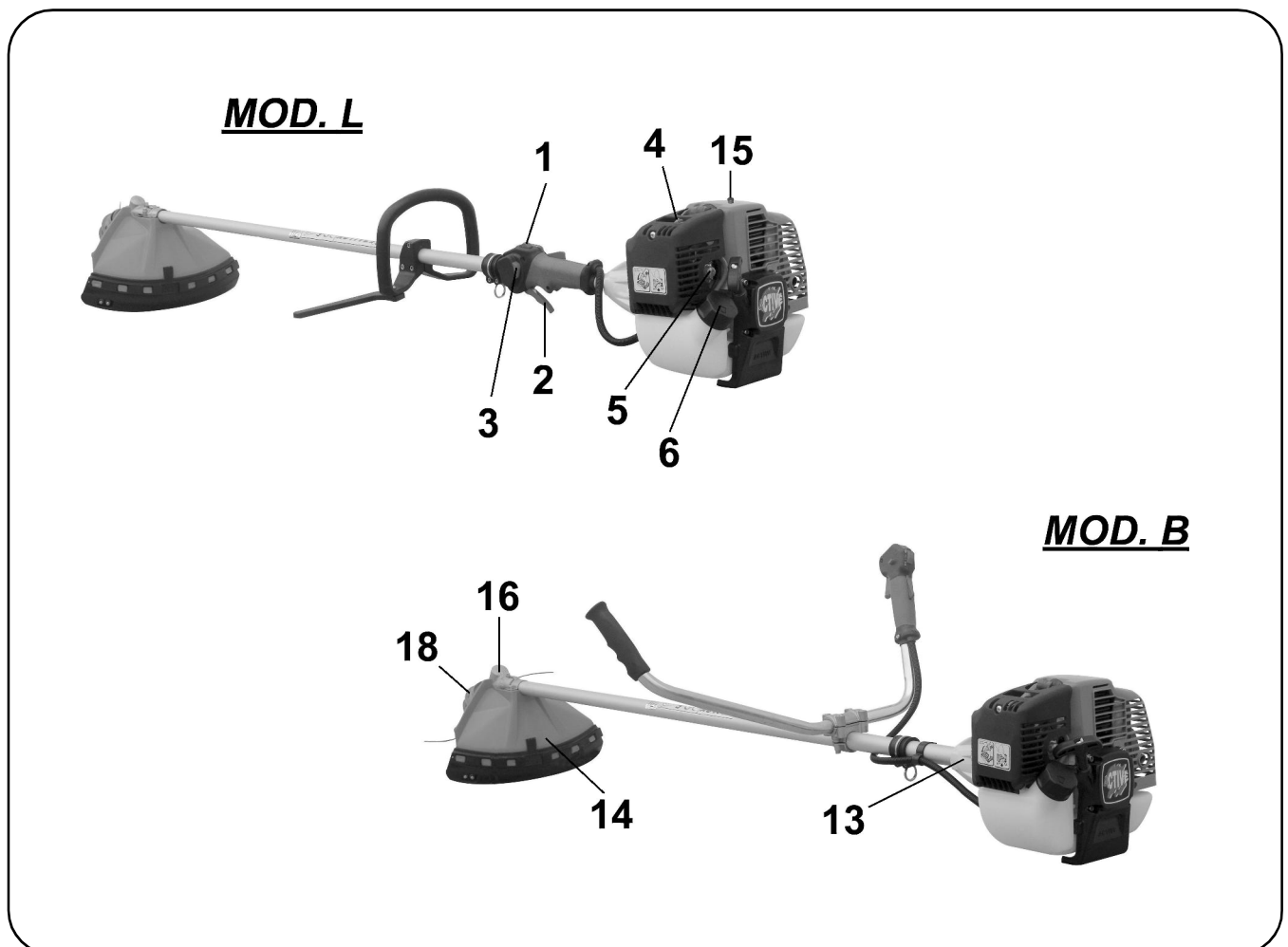

1. Wyłącznik silnika.
2. Blokada przepustnicy/gazu.
3. Dźwignia przepustnicy/gazu.
4. Układ "pół - gaz" (do uruchamiania zimnego silnika).
5. Pompka paliwa / primer
6. Korek wlewu paliwa.
7. Zbiornik paliwa.

8. Uchwyt linki rozrusznika.
9. Filtr powietrza.
10. Uchwyt.
11. Uchwyt szelek.
12. Osłona wałka napędu.
13. Obudowa sprzęgła (system antywibracyjny)

14. Osłona ostrza tnącego
15. Odprężnik / dekompresor (tylko w modelu 5.5)
16. Głowica kątowa
17. Tulejka
18. Głowica AKTIVE
19. Kołek
20. Dźwignia





4. DANE TECHNICZNE I DEKLARACJA ZGODNOŚCI

ACTIVE s.r.l. Via Delmoncello 12 - 26037 San Giovanni in Croce (CR)
Deklaruje z pełną odpowiedzialnością, że urządzenia pod marką IBEA:

MODEL IBEA	IBEA 45 L	IBEA 45 B	IBEA 55 L	IBEA 55 B
POJEMNOŚĆ SKOKOWA CM ³	42.7		51.7	
MOC kW / KM	1.9 / 2.6		2.2 / 3.0	
GAŹNIK	MEMBRANOWY WALBRO WYK 60 Z POMPKĄ/PRIMEREM			
UKŁAD ZAPŁONU	ELEKTRONICZNY			
POJEMNOŚĆ ZBIORNIKA PALIWA	1,1 L			
SPRZĘGŁO	Średnica 78 mm			
SYSTEMANTYWIBRACYJNY	TAK (pomiędzy giętkim wałkiem a uchwytem)			
UCHWYT	KOŁOWY	OTWARTY	KOŁOWY	OTWARTY
STEROWANIE PRZEPUSTNICĄ	BLOKADA ZABEZPIEZAJĄCA Z AUTOMATYCZNYM ZWOLNIENIEM			
OSŁONA WAŁKA NAPĘDU	Średnica 24 mm			
PRZEŁOŻENIE PRZEKŁADNI KĄTOWEJ	1 : 1.57			
WAGA	7,9 Kg	8,2 Kg	7,9 Kg	8,2 Kg

są zgodne z wymogami ustanowionymi w dyrektywach:

	Euro 1	Euro 2	Euro 1	Euro 2
MODEL	45 L - 45 B		55 L - 55 B	
DO NUMERU SERYJNEGO	45XX9999		55XX9999	
OD NUMERU SERYJNEGO		E45XX0001		E55XX0001
DYREKTYWA	2006/42/CE - 2004/108/CE - 2000/14/CE - 2002/44/CE			
		2012/46/CE (Annex VI)		2012/46/CE (Annex VI)

MODEL	NARZĘDZIE TNĄCE	POZIOM CIŚNIENIA AKUSTYCZNEGO (EN ISO 22868)	POZIOM MOCY AKUSTYCZNEJ (EN ISO 22868)	POZIOM WIBRACJI (m/s ²) (UNI EN ISO 22867)	
				DX	SX
45 L		90 dB (A)	110 dB (A)	5,2	6
55 L		92 dB (A)	112 dB (A)	4,6	5,3
45 B		90 dB (A)	110 dB (A)	3,3	3,6
55 B		92 dB (A)	112 dB (A)	3	3,4

Dokumentacja techniczna jest dostępna w Dziale Technicznym.

ALBERTO GRIFFINI
PRESIDENTE
ACTIVE S.r.l.
Via Delmoncello 12
26037 San Giovanni in Croce (CR) - ITALY
01/03/2014

5. MONTAŻ

MONTAŻ WAŁKA NAPĘDOWEGO DO SILNIKA

Rys.2 - Połącz silnik (B) z wałkiem napędu (A) za pomocą śrub (C).

Upewnij się że wałek napędu i osłona są wciśnięte do końca.

PODŁĄCZENIE LINKI GAZU I PRZEWODÓW WYŁĄCZNIKA STOP Rys.3

- Zdejmij pokrywę filtra

- Przełóż linkę gazu (A) przez regulację (B). Upewnij się, że pancerz linki (C) jest naprzeciw regulacji (B). Upewnij się że dźwignia przepustnicy nie jest w ustawiona w połowie i podłącz linkę do zacisku (E). Wyreguluj naciąg linki (A) luzując nakrętkę (D) i obracając regulacją (B). Po naciągnięciu dokręć nakrętkę (D). Prawidłowo wyregulowana linka gazu powinna mieć ok. 2 mm luzu w zacisku (E) zanim zacznie działać dźwignia. Podłącz wyłącznik STOP (kostki F-G).

MONTAŻ UCHWYTU TYPU OTWARTEGO (B) I KOŁOWEGO (L)

Rys.4 (model L) - wykręć śruby (1) rozdziel uchwyt kołowy (2) nałoż na osłonę wałka (3) i dokręć śruby (1) zabezpieczając nakrętkami (4). Umieść zabezpieczenie operatora (5) w uchwycie, dokręć śruby (6) i zabezpiecz nakrętkami (7).

The position of the handle could be adjusted according with the requirements of the operator.

Rys.5 (model B) - Umieść obie połówki uchwytu (1-2) w uchwycie (D). Upewnij się że końce umieszczone są w rowku (4) (patrz strzałka), nałoż pokrywę (5) i dokręć za pomocą śrub (6) i nakrętek (7).

MONTAŻ OSŁONY OCHRONNEJ Rys.7

Zamontuj wspornik (A+H) na osłonie wałka napędu (B) i dokręć za pomocą uchwytu (C), śruby (D) wspornika (G) i nakrętki (F).

WAŻNE: Upewnij się że uchwyt (C) jest dobrze dokręcony do przekładni kątovej (L) śrubą z podkładką (E).

UWAGA: Używaj osłony (A + H) z głowicą żyłkową. Używaj tylko osłony (A) a ostrzem tnącym. Dla zachowania bezpieczeństwa, nie wolno używać ostrzy tnących bez osłon.



MONTAŻ OSTRZA TNĄCEGO Rys.8-9

- Poluzuj nakrętkę (1) w prawo; zdejmij pokrywę (2) (jeżeli kołnierz (3) nie ma zabezpieczenia) i zdejmij kołnierz (3).

- Umieść ostrze (4) jak na rysunku, upewnij się że kołnierz górny (5) jest dobrze umocowany.

- Upewnij się że ostrze tnące jest założone zgodnie z kierunkiem obrotów (napis na ostrzu powinien być skierowany do góry).

- Zamontuj kołnierz (3), pokrywę (2) (jeżeli kołnierz (3) nie ma zabezpieczenia), dokręć nakrętkę (1) w lewo momentem 30 Nm (3,0 kGm).

- Przy dokręcaniu nakrętki (1) zablokuj ostrze kluczem imbusowym Ø 4 mm (A), wkładając przez otwory w przekładni i kołnierzu - obracaj ostrzem aż otwory pokryją się, delikatnie wciskając klucz.

MONTAŻ GŁOWICY ŻYŁKOWEJ Rys.10-11

Zamontuj głowicę żyłkową jak na rysunkach: zamontuj górny kołnierz (1) i dokręć W PRAWO głowicę.

Dokręć głowicę ręką W PRAWO jak na Rys. 10 po włożeniu klucza imbusowego (4 mm) w pokrywające się otwory.

Dla bezpieczeństwa używaj wyłącznie oryginalnych narzędzi tnących.

UWAGA: TYLKO DLA MODELI EVOLUTION

MONTAŻ KOŃCÓWKI Rys.24

Poluzuj w lewo dźwignię (1)

- Podnieś kołek (12) i wsuń osłonę wałka do łącznika (4) aż do znacznika (3) (około 40 mm). Aby łatwiej włożyć wałek napędu (5) do wałka sprzęgłowego (6), obracaj osłonę wałka lekko w obie strony aż do wsunięcia do znacznika (3). Upewnij się że kołek (12) jest w otworze (13). Zablokuj osłonę dźwignią (1).

MONTAŻ PRZEDŁUŻKI

Montaż przedłużki do urządzenia Rys.25

- Poluzuj w lewo dźwignię (1)

- Wsuń przedłużkę (2) do łącznika (4) aż do znacznika (3) (około 40 mm). Obracaj przedłużkę lekko w obie strony aż do pełnego wsunięcia do łącznika (10) w tej samej pozycji jak łącznik (4) i zablokuj dźwignią (1).

Montaż końcówki do przedłużki

- Poluzuj w lewo dźwignię (7)

- Wsuń osłonę wałka (8) do łącznika (10) aż do znacznika (9) (około 40 mm). Aby łatwiej włożyć wałek napędu (11) do wałka sprzęgłowego, obracaj osłonę wałka lekko w obie strony aż do pełnego wsunięcia.

Obróć końcówkę do pozycji roboczej i zablokuj dźwignią (7).



OSTRZEŻENIE: używając końcówek wymiennych zobacz specyfikację w instrukcji obsługi.

Maksymalnie można przedłużać do 1500 mm, dłuższe stwarza niebezpieczeństwo. Można używać tylko jedną przedłużkę do urządzenia : 750 mm lub 1500 mm.

6. UŻYTKOWANIE

UWAGA: uważnie przeczytaj zalecenia dotyczące bezpieczeństwa przed użyciem urządzenia.

To urządzenie musi być trzymane po prawej stronie operatora, co zapewnia wylot spalin we właściwą stronę i nie spowoduje uszkodzeń ubrania operatora. Jeżeli dotychczas nie używałeś wykaszarki / kosi spalinowej, spędź kilka chwil na zaznajomieniu się z urządzeniem i sterowaniem bez uruchamiania silnika. Sprawdź dokładnie urządzenie przed użyciem, upewnij się że nie ma luźnych śrub, uszkodzonych części lub wycieków paliwa. Sprawdź układ antywibracyjny. Unikaj dłuższych jednorazowych okresów pracy, nadmierna ilość wibracji może być szkodliwa. Usuń z obszaru pracy żwir, kamienie, linki, sznurki, przewody, metalowe części i inne rzeczy które mogą zostać nawinięte na elementy obracające się lub zostać niebezpiecznie odrzucone. Załóż szelki i dopasuj długość do ciała, przypnij szelki do uchwytu urządzenia. Podczas pracy ZAWSZE trzymaj obie ręce na uchwytach Rys.12. Użytkuj urządzenie jak na Rys. 13.

Dla łatwego i bezpiecznego użytkowania trzymaj osłonę naprzeciwko drzewa Rys.13

Zawsze sprawdzaj ostrze po uderzeniu w twarde przedmiot, zawsze przy wyłączonym silniku. Wymień natychmiast uszkodzone lub zużyte elementy (ostrza, głowicę żyłkową, osłony ochronne, szelki).

SYSTEM ACTIVE® GŁOWICY ŻYŁKOWEJ (BEZ DEMONTAŻU GŁOWICY) Rys.15

- Używaj tylko żyłki o takiej średnicy jak oryginalna aby uniknąć przeciążenia silnika- Zatrzymaj silnik
- Obróć pokrętko (1) W PRAWO aż strzałka (2) będzie w jednej linii z przelotką (3).

- Włóż rurkę (4) aż przejdzie przez głowicę

- Włóż żyłkę przez rurkę i usuń rurkę

Przeciagnij żyłkę dopóki oba końce nie będą wystawały z głowicy na tę samą długość

- Obracaj pokrętko W PRAWO, co 3 kolejne obroty naciągaj oba końce żyłki jednocześnie aż żyłka zostanie nawinięta na szpulę głowicy.

DEMONTAŻ głowicy

Naciśnij pokrętko (1), jednocześnie naciśnij zatrzask (5) i częściowo wyjmij osłonę (6). Naciśnij drugi zatrzask i zdejmij osłonę (6) do końca.

MONTAŻ głowicy

Zamontuj przelotki (3) w gniazdach w pokrywie (6) i szpulę w pokrywę (6). Włóż sprężynę do szpuli lub obudowy (7).

Zamontuj pokrywę i upewnij się że oba zatrzaski (5) są dobrze zamknięte.

WYSUWANIE ŻYŁKI Z GŁOWICY

Utrzymuj wysokie obroty silnika, naciśnij lub lekko uderz dolną częścią głowicy (1) o ziemię/podłoże. Każde uderzenie to wysunięcie żyłki o ok. 3 cm.

UWAGA: nie uderzaj głowicą w twarde podłoże, może to spowodować niebezpieczeństwo.

7. PRZYGOTOWANIE DO UŻYTKOWANIA

PRZYGOTOWANIE DO UŻYTKOWANIA

Dopasuj szelki do ciała, załóż na siebie. Przypnij szelki do uchwytu urządzenia (2). Dopasuj wysokość zawieszenia urządzenia. Wyreguluj uchwyt szelek (1) tak, aby ostrze lub głowica była w odległości ok. 5 cm od podłoża. Rys.15

PALIWO

OSTRZEŻENIE. Urządzenie jest wyposażone w silnik dwusuwowy. Zawsze uruchamiaj silnik z paliwem zmieszonym z olejem. Przygotuj tylko tyle paliwa ile potrzebujesz do danej pracy. Nie pal. Uzupełniaj paliwo gdy silnik jest wyłączony i z daleko od otwartego ognia. Używaj benzyny o minimalnej LO 90.

Mieszaj benzynę z olejem syntetycznym ACTIVE w stosunku 50:1 (2%). Jeżeli olej syntetyczny ACTIVE nie jest dostępny, użyj dobrej jakości oleju do dwusuwów w stosunku 25:1 (4%) patrz Rys. 16

Ważne. Zawsze wstrząśnij paliwo przed waniem do silnika. Własności mieszanki paliwowej z czasem pogarszają się, dlatego przygotuj tylko ilość potrzebną do wykonania danej pracy. Nie używaj mieszanki starszej niż jeden tydzień, może to uszkodzić silnik. Zbiornik paliwa napełniaj tylko w 3/4 pojemności aby pozwolić na rozszerzanie się paliwa.

NAPEŁNIANIE

UWAGA. Zawsze wyłącz silnik przed wlewaniem paliwa. Powoli odkręć korek wlewu aby uwolnić zgromadzone pod

ciśnieniem opary. Zakręć dokładnie korek wlewu paliwa po uzupełnieniu. Uruchamiaj silnik min. 3 metry od miejsca wlewania paliwa. Przed wlewaniem paliwa oczyść okolice wlewu aby nie dostały się zanieczyszczenia do wnętrza zbiornika. Upewnij się że paliwo jest dobrze wymieszane przed wlewaniem

URUCHAMIANIE

Położ urządzenie na płaskiej i czystej powierzchni, **upewnij się że elementy tnące obracają się swobodnie.**

Przesuń włącznik na pozycję (1) Rys.17

Naciśnij dźwignię przepustnicy/gazu (2) i naciśnij dolną dźwignię (3) aby zablokować w położeniu "pół-gazu", puść dźwignię gazu (2) Rys.17.

Naciśnij pompkę gaźnika (A) 5 - 6 razy Rys.19

Przesuń dźwignię ssania (A) na pozycję włączone (B) Rys.18

Trzymając mocno urządzenie pociągnij za uchwyt rozrusznika aż silnik zacznie samodzielnie obracać się, wtedy przesuń dźwignię ssania (A) w pozycję wyłączone (C) Rys. 18

Powtarzając uruchomienie aż silnik zacznie pracować.

Po uruchomieniu naciśnij dźwignię (2) aby odblokować położenie "pół - gaz" i pozwól pracować na jałowych obrotach.

Uwaga: Nie używaj pompki gaźnika (C) ani ssania (A) przy uruchamianiu ciepłego silnika

Nie puszczaj gwałtownie uchwytu rozrusznika, może to uszkodzić rozrusznik.

ZATRZYMYWANIE SILNIKA

Ustaw dźwignię przepustnicy (2) Rys.17 na obroty jałowe i poczekaj kilkadziesiąt sekund. Przesuń wyłącznik zapłonu na pozycję "stop" (0). Rys.17

OSTRZEŻENIE: przy obrotach jałowych (2600 - 3000 obr/min) ostrze/głowica nie powinna się obracać.

Jeżeli obroty są zbyt wysokie, obróć W LEWO śrubę (H) Rys.3.



OSTRZEŻENIE

Po intensywnej pracy nie wyłączaj gwałtownie silnika ale pozwól mu pracować na wolnych obrotach przez kilka minut.

Tłumiki wyposażone w katalizator intensywnie nagrzewają się podczas pracy i pozostają takie przez dłuższy czas od zatrzymania silnika, także po pracy na obrotach jałowych. kontakt ze skóra może spowodować oparzenie.

Nigdy nie dolewaj paliwa podczas pracy silnika lub gdy silnik jest gorący

RYZIKO POWSTANIA POŻARU

Odsuń się na przynajmniej 3 metry od miejsca wlewania paliwa przed uruchomieniem silnika. Nie pal !

8. OBSŁUGA OKRESOWA

OSTRZEŻENIE: Od czasu do czasu upewnij się że wszystkie śruby są dokręcone prawidłowo. Wymień uszkodzone, zużyte, pęknięte lub zgięte elementy tnące. Upewnij się że ostrze/głowica są zawsze prawidłowo zamontowane i mocno dokręcone.

FILTR POWIETRZA GĄBKOWY Rys.20

- Sprawdzaj i czyść regularnie w zależności od warunków pracy

- Zdejmij pokrywę (1)

- Wyjmij filtr (2)

- Umyj filtr (2) w mieszance paliwa i oleju i mocno wyciśnij, nasącz świeżym olejem

- **WAŻNE aby nasączyć filtr olejem**

- Sprawdź filtr i wymień w razie konieczności.

Zamontuj filtr w odwrotnej kolejności do demontażu

OSTRZEŻENIE: dla lepszego rezultatu i przedłużenia żywotności, używaj specjalnego oleju do filtrów powietrza ACTIVE nr 21010.

FILTR POWIETRZA PAPIEROWY (opcja) Rys.26

- Sprawdzaj regularnie w zależności od warunków (1) pracy

- Zdejmij pokrywę filtra

- Wyjmij papierowy filtr

- Opukaj o twardą i płaską powierzchnię

- Nie uszkodz papierowego filtra - nie używaj sprężonego powietrza

- Nie myj wodą, benzyną lub rozpuszczalnikiem

- Nie nasączaj papieru olejem

- Wymień filtr jeżeli jest uszkodzony

FILTR PALIWA Rys.21

Aby oczyścić lub wymienić filtr paliwa, odkręć korek wlewu paliwa (3) i wyjmij filtr (2) za pomocą klucza kąтового (1) lub szczypiec.

Sprawdzaj filtr (2) regularnie, wymień gdy jest brudny lub uszkodzony.

SILNIK

Regularnie: jest bardzo ważne aby zapobiegać przegrzewaniu się silnika; często czyść z brudu i kurzu ożebrowanie cylindra, wentylator i osłony używając szczotki lub sprężonego powietrza.

ŚWIECA ZAPŁONOWA Rys.22

Od czasu do czasu (nie rzadziej niż co 50 godz.) wykręć i oczyść świecę zapłonową, sprawdź odstęp między elektrodami (0,5 - 0,6 mm). Wymieniaj świecę co 100 godz. pracy lub zawsze gdy ma nadmierny nagar. Nadmierny nagar jest skutkiem niewłaściwej regulacji gaźnika lub niewłaściwej mieszanki oleju i benzyny (za dużo oleju) lub niskiej jakości oleju w mieszance. Sprawdź i skoryguj.

PRZEKŁADNIA KĄTOWA Rys.23

Co 50 godz. pracy uzupełnij w przekładni kątovej smar wciskając go przez otwór (A)

Zalecany smar: specjalny ACTIVE "NO MELT" nr 21230.

ELEMENTY TNĄCE

Zawsze sprawdzaj stan elementów tnących. Zawsze wymieniaj ostrze jeżeli jest złamane, pęknięte, zgięte lub uszkodzone inaczej.

9. PRZECHOWYWANIE

Należy postępować zgodnie z zaleceniami zamieszczonymi powyżej oraz dodatkowo:

- Całkowicie wyczyścić urządzenie, naoliwić metalowe elementy

- Opróżnić zbiornik paliwa i uruchomić silnik aż do zatrzymania. Przechowywać urządzenie w suchym miejscu z dala od źródeł ognia lub ciepła

- Wykręcić świecę zapłonową, wlać przez otwór do cylindra niewielką ilość świeżego oleju. Używając rozrusznika obrócić kilkakrotnie wałem silnika aby rozprowadzić olej i zamontować świecę zapłonową.

UWAGA: wszystkie inne czynności konserwacyjne i obsługowe nie podane w tej instrukcji muszą być przeprowadzone w autoryzowanym serwisie.

10. WARUNKI GWARANCJI

To urządzenie zostało zaprojektowane i wyprodukowane z użyciem najbardziej zaawansowanych technologii. Producent udziela gwarancji na 24 miesiące, zgodnie z przepisami krajowymi od daty zakupu, do użytku przydomowego. Do pozostałego użytku Producent udziela gwarancji na 12 miesięcy od daty zakupu.

GWARANCJA OGRANICZONA

- 1) Gwarancja rozpoczyna się w dniu zakupu, producent dostarczy bezpłatnie każdą część wyprodukowaną niewłaściwie lub z niewłaściwego materiału. Gwarancja nie obejmuje wymiany całego urządzenia.
- 2) Uszkodzone urządzenie będzie naprawione w normalnie przyjętym czasie dla takiej naprawy; żadne dodatkowe opóźnienia nie powodują przedłużenia okresu trwania gwarancji.
- 3) Zgłoszenia w ramach gwarancji będą przyjęte u Autoryzowanego Dealera z prawidłowo wypełnioną kartą gwarancyjną i dowodem zakupu z datą zakupu.
- 4) Gwarancja nie obejmuje:
 - uszkodzeń w związku z brakiem obsługi i konserwacji
 - niewłaściwego użytkowania urządzenia lub manipulacji
 - użycia starego, brudnego lub niewłaściwego paliwa lub oleju
 - użycia części nieoryginalnych i skutków ich użycia
 - napraw wykonanych przez nieautoryzowane serwisy
- 5) Gwarancja nie obejmuje części normalnie zużywających się, takich jak: linki, cięgna, sprzęgła, świece zapłonowe, ostrza tnące, głowice żytkowe, filtry, membrany gaźników i inne materiały eksploatacyjne.
- 6) Koszty przesyłek i transportu przy roszczeniach w ramach gwarancji ponosi Nabywca.
- 7) Uszkodzenia powstały podczas przesyłania lub transportu nie są objęte gwarancją.
- 8) W związku z uszkodzeniami w trakcie trwania gwarancji lub po tym czasie Nabywca nie ma praw do wstrzymania płatności lub upustów cenowych.

MOD.	4.5.....		5.5.....	
NUMER SERYJNY	SPRZEDAWCA			
DATA:	KLIENT / KUPUJĄCY :			





Per ogni verde, un'idea.

IBEA s.r.l. Via Milano, 15/17 - 21049 Tradate (VA)
Tel. 0331-853611 Fax 0331-853676 email: ibea@ibea.it
www.ibea.it